



**ОБОСНОВЫВАЮЩИЕ МАТЕРИАЛЫ
К СХЕМЕ ТЕПЛОСНАБЖЕНИЯ ГОРОДА НИЖНЕГО НОВГОРОДА
НА ПЕРИОД ДО 2030 ГОДА
(АКТУАЛИЗАЦИЯ НА 2024 ГОД)**

**ГЛАВА 5 «МАСТЕР-ПЛАН РАЗВИТИЯ СИСТЕМ
ТЕПЛОСНАБЖЕНИЯ»**

СОСТАВ ДОКУМЕНТОВ

Наименование документа	Шифр
Схема теплоснабжения города Нижнего Новгорода на период до 2030 года (актуализация на 2024 год)	22401.СТ-ПСТ.000.000
<i>Обосновывающие материалы к схеме теплоснабжения города Нижнего Новгорода на период до 2030 года (актуализация на 2024 год)</i>	
Глава 1 «Существующее положение в сфере производства, передачи и потребления тепловой энергии для целей теплоснабжения»	22401.ОМ-ПСТ.001.000
Приложение 1 «Тепловые нагрузки и потребление тепловой энергии абонентами»	22401.ОМ-ПСТ.001.001
Приложение 2 «Тепловые сети»	22401.ОМ-ПСТ.001.002
Приложение 3 «Оценка надежности теплоснабжения»	22401.ОМ-ПСТ.001.003
Приложение 4 «Существующие гидравлические режимы тепловых сетей»	22401.ОМ-ПСТ.001.004
Приложение 5 «Графическая часть»	22401.ОМ-ПСТ.001.005
Глава 2 «Существующее и перспективное потребление тепловой энергии на цели теплоснабжения»	22401.ОМ-ПСТ.002.000
Приложение 1 «Характеристика существующей и перспективной застройки и тепловой нагрузки по элементам территориального деления»	22401.ОМ-ПСТ.002.001
Глава 3 «Электронная модель систем теплоснабжения»	22401.ОМ-ПСТ.003.000
Приложение 1 «Инструкция пользователя»	22401.ОМ-ПСТ.003.001
Приложение 2 «Руководство оператора»	22401.ОМ-ПСТ.003.002
Приложение 3 «Графическая часть»	22401.ОМ-ПСТ.003.003
Глава 4 «Существующие и перспективные балансы тепловой мощности источников тепловой энергии и тепловой нагрузки потребителей»	22401.ОМ-ПСТ.004.000
Приложение 1 «Перспективные гидравлические режимы тепловых сетей»	22401.ОМ-ПСТ.004.001
Глава 5 «Мастер-план развития систем теплоснабжения»	22401.ОМ-ПСТ.005.000
Глава 6 «Существующие и перспективные балансы производительности водоподготовительных установок и	22401.ОМ-ПСТ.006.000

Наименование документа	Шифр
максимального потребления теплоносителя теплопотребляющими установками потребителей, в том числе в аварийных режимах»	
Глава 7 «Предложения по строительству, реконструкции, техническому перевооружению и (или) модернизации источников тепловой энергии»	22401.ОМ-ПСТ.007.000
Приложение 1 «Графическая часть»	22401.ОМ-ПСТ.007.001
Глава 8 «Предложения по строительству, реконструкции и (или) модернизации тепловых сетей»	22401.ОМ-ПСТ.008.000
Глава 9 «Предложения по переводу открытых систем теплоснабжения (горячего водоснабжения), отдельных участков таких систем на закрытые системы горячего водоснабжения»	22401.ОМ-ПСТ.009.000
Глава 10 «Перспективные топливные балансы»	22401.ОМ-ПСТ.010.000
Глава 11 «Оценка надежности теплоснабжения»	22401.ОМ-ПСТ.011.000
Глава 12 «Обоснование инвестиций в строительство, реконструкцию, техническое перевооружение и (или) модернизацию»	22401.ОМ-ПСТ.012.000
Глава 13 «Индикаторы развития систем теплоснабжения»	22401.ОМ-ПСТ.013.000
Глава 14 «Ценовые (тарифные) последствия»	22401.ОМ-ПСТ.014.000
Глава 15 «Реестр единых теплоснабжающих организаций»	22401.ОМ-ПСТ.015.000
Приложение 1 «Графическая часть»	22401.ОМ-ПСТ.015.001
Глава 16 «Реестр мероприятий схемы теплоснабжения»	22401.ОМ-ПСТ.016.000
Глава 17 «Замечания и предложения к проекту схемы теплоснабжения»	22401.ОМ-ПСТ.017.000
Глава 18 «Сводный том изменений, выполненных в актуализированной схеме теплоснабжения»	22401.ОМ-ПСТ.018.000
Глава 19 «Оценка экологической безопасности теплоснабжения»	22401.ОМ-ПСТ.019.000

СОДЕРЖАНИЕ

1. Задачи мастер-плана	13
1.1. Общие положения	13
1.2. Описание изменений в Мастер-плане развития систем теплоснабжения города за период, предшествующий актуализации схемы теплоснабжения	16
1.3. Варианты, включенные в мастер-план	16
2. Описание вариантов перспективного развития СЦТ города Нижнего Новгорода.....	17
2.1. Предложения, общие для всех рассматриваемых вариантов и вошедшие в состав рекомендуемых схемой теплоснабжения мероприятий.....	17
2.2. Варианты развития СЦТ города при вводе в эксплуатацию Нижегородской ТЭЦ	20
2.2.1. Технические решения по варианту №1 развития СЦТ города, предусматривающему использование тепловой мощности Нижегородской ТЭЦ для теплоснабжения потребителей города.....	24
2.2.2. Технические решения по варианту №2 развития СЦТ города, предусматривающему использование тепловой мощности Нижегородской ТЭЦ для теплоснабжения потребителей города.....	38
2.2.3. Технические решения по варианту №3 развития СЦТ города, не предусматривающему использование тепловой мощности Нижегородской ТЭЦ для теплоснабжения потребителей города.....	54
2.2.4. Техничко-экономическое сравнение вариантов перспективного развития систем теплоснабжения. Обоснование выбора приоритетного варианта перспективного развития систем теплоснабжения на основе анализа ценовых последствий для потребителей.	58
2.2.5. Обоснование выбора приоритетного варианта перспективного развития систем теплоснабжения	63
2.3. Развитие систем теплоснабжения Нагорной части города при условии неиспользования тепловой мощности Нижегородской ТЭЦ для теплоснабжения потребителей города	63
2.4. Развитие системы теплоснабжения от Автозаводской ТЭЦ.....	71
2.4.1. Мероприятия по модернизации существующих элементов тепловой схемы АТЭЦ для обеспечения надежного теплоснабжения	71
2.4.2. Строительство блока ПГУ-440 на площадке 5-ой очереди АТЭЦ.....	99
2.4.3. Состав и прогнозный статус на ОРЭМ генерирующего оборудования Автозаводской ТЭЦ, мероприятия по продлению ресурса генерирующего оборудования.....	108

2.5. Комплекс мероприятий на тепловых сетях и теплосетевых единый для всех вариантов развития	111
2.5.1 Предложения по строительству и реконструкции тепловых сетей и сооружений на них для обеспечения перспективных приростов	111
2.5.2 Предложения по строительству и реконструкции (или) модернизации тепловых сетей для повышения эффективности функционирования системы теплоснабжения, в том числе за счет ликвидации котельных.....	135
2.5.3 Предложения по реконструкции тепловых сетей для обеспечения надежности теплоснабжения потребителей, в том числе в связи с исчерпанием эксплуатационного ресурса.....	135
2.5.4 Предложения по строительству и реконструкции (или) модернизации тепловых пунктов.....	209
2.5.5 Предложения по переводу потребителей с открытой системы теплоснабжения (горячего водоснабжения) на закрытую систему горячего водоснабжения	226
2.5.6 Мероприятия ООО «Теплосети» и ООО «Автозаводская ТЭЦ» на строительство или реконструкцию тепловых сетей и сооружений на них для повышения эффективности функционирования системы горячего водоснабжения Автозаводского района Нижнего Новгорода.....	237
2.6. Комплекс мероприятий на источниках, тепловых сетях и теплосетевых объектах в соответствии с заключаемым концессионным соглашением в отношении объектов теплоснабжения и горячего водоснабжения	238
2.7. Анализ целесообразности ввода новых и реконструкции существующих источников тепловой энергии с использованием возобновляемых источников энергии.....	281
3. Сценарии развития аварий в системах теплоснабжения при отказе элементов тепловых сетей и при аварийных режимах работы систем теплоснабжения, связанных с прекращением подачи тепловой энергии, с моделированием гидравлических режимов работы таких систем	284
3.1. Моделирование гидравлических режимов работы при отказе элементов тепловых сетей в зоне действия Сормовской ТЭЦ.....	287
3.2. Моделирование гидравлических режимов работы при отказе элементов тепловых сетей в зоне действия источника «Нагорная теплоцентраль» (НТЦ), по ул. Ветеринарная, д.5.....	311
3.3. Моделирование гидравлических режимов работы при аварийных режимах работы системы теплоснабжения, связанных с прекращением подачи тепловой энергии	349

ПЕРЕЧЕНЬ ТАБЛИЦ

Таблица 2-1 –Основные предложения по строительству и реконструкции тепловых сетей Вариант 1	26
Таблица 2-2 – Сводная таблица для Варианта 1 - 100% нагрузок.....	34
Таблица 2-3 –Инвестиции по строительству и реконструкции тепловых источников ОАО «Теплоэнерго», обеспечивающих перспективную тепловую нагрузку (Вариант 1, 100% нагрузок).....	35
Таблица 2-4 – Сводная таблица для Варианта 1 – 50% нагрузок.....	36
Таблица 2-5 –Инвестиции по строительству и реконструкции тепловых источников ОАО «Теплоэнерго», обеспечивающих перспективную тепловую нагрузку (Вариант 1, 50% нагрузок).....	37
Таблица 2-6 –Основные предложения по строительству и реконструкции тепловых сетей Вариант 2	40
Таблица 2-7 – Сводная таблица для Варианта 2 - 100% нагрузок.....	50
Таблица 2-8 –Инвестиции по строительству и реконструкции тепловых источников ОАО «Теплоэнерго», обеспечивающих перспективную тепловую нагрузку (Вариант 2, 100% нагрузок).....	51
Таблица 2-9 – Сводная таблица для Варианта 2 – 50% нагрузок.....	52
Таблица 2-10 –Инвестиции по строительству и реконструкции тепловых источников ОАО «Теплоэнерго», обеспечивающих перспективную тепловую нагрузку (Вариант 2, 50% нагрузок).....	53
Таблица 2-11 –Основные предложения по строительству и реконструкции источников теплоснабжения Вариант 3.....	55
Таблица 2-12 –Основные предложения по строительству тепловых сетей Вариант 3	55
Таблица 2-13. – Сводные капитальные вложения по Вариантам 1-2 (100% нагрузок) (в прогнозных ценах, с НДС), тыс. руб.	58
Таблица 2-14 – Капитальные вложения по Варианту 1 (по основным группам мероприятий) (в прогнозных ценах, с НДС), тыс. руб.	59
Таблица 2-15 – Капитальные вложения по Варианту 2 (по основным группам мероприятий) (в прогнозных ценах, с НДС), тыс. руб.	60
Таблица 2-16 – Капитальные вложения по Варианту 3 (по основным группам мероприятий) (в прогнозных ценах, с НДС), тыс. руб.	61
Таблица 2-17 – Укрупненный расчет платы за подключение по Вариантам 1-3.....	62

Таблица 2-18 – Индикативная плата за подключение по Вариантам 1-3 (средняя на период 2015-2028 г.), без НДС, тыс. руб./ Гкал.....	63
Таблица 2-19 – Перечень мероприятий, предлагаемых к реализации в СЦТ Нагорной части города при реализации рекомендованного варианта развития СЦТ	64
Таблица 2-20 – Инциденты потолочного пароперегревателя котла ТГМ-96Б ТГМ-96 ст. № 10.....	73
Таблица 2-21 – Отказы котла энергетического котла ТГМ-96 ст. № 11.....	74
Таблица 2-22 – Перечень основной запорной арматуры ПК-1,2, подлежащей замене.....	83
Таблица 2-23 - График мероприятий по модернизации существующих элементов тепловой схемы станции для обеспечения надежного теплоснабжения, тыс. руб. без НДС	94
Таблица 2-24 – Характеристики основного оборудования нового блока ПГУ-440.104	
Таблица 2-25 – Прогнозный статус генерирующего оборудования Автозаводской ТЭЦ на ОРЭМ в 2016-2030 годах	110
Таблица 2-26 – Объемы нового строительства тепловых сетей АО "Теплоэнерго" для обеспечения перспективных приростов тепловой нагрузки	112
Таблица 2-27 – Объемы нового строительства тепловых сетей ООО «Теплосети» для обеспечения перспективных приростов тепловой нагрузки	118
Таблица 2-28 – Объемы нового строительства тепловых сетей ООО "Коммунальная сетевая компания" для обеспечения перспективных приростов тепловой нагрузки.....	129
Таблица 2-29 – Объемы реконструкции тепловых сетей тепловых сетей АО "Теплоэнерго" с увеличением диаметра трубопроводов для обеспечения перспективных приростов тепловой нагрузки.....	130
Таблица 2-30 – Объемы реконструкции тепловых сетей тепловых сетей ООО «Нижновтеплоэнерго» с увеличением диаметра трубопроводов для обеспечения перспективных приростов тепловой нагрузки.....	134
Таблица 2-31 – Объемы строительства и реконструкции и(или) модернизации тепловых сетей АО "Теплоэнерго" для повышения эффективности функционирования системы теплоснабжения, в том числе за счет перевода котельных в пиковый режим работы или ликвидации котельных	135
Таблица 2-32 – Объемы реконструкции, модернизации или строительства существующих тепловых сетей и теплосетевых объектов АО "Теплоэнерго" в целях	

снижения уровня износа существующих объектов и (или) поставки энергии от разных источников, а также для обеспечения нормативной надежности теплоснабжения потребителей	136
Таблица 2-33 – Участки магистральных и квартальных тепловых сетей, планируемых к реконструкции с целью снижения уровня износа в 2022-2024 гг. за счет заемных средств (Фонд содействия реформированию ЖКХ).....	139
Таблица 2-34 – Строительство новых тепловых сетей, реконструкция или модернизация существующих тепловых сетей в целях снижения уровня износа объектов системы централизованного теплоснабжения	152
Таблица 2-35 – Капитальный ремонт тепловых сетей АО «Теплоэнерго» в 2023-2024 гг. в г.Нижний Новгород, за счет финансовой поддержки ППК "Фонд развития территорий", в рамках региональной программы Нижегородской области по модернизации систем коммунальной инфраструктуры на 2023-2027 гг	186
Таблица 2-36 – Объемы реконструкции тепловых сетей ООО "Теплосети" для обеспечения надежности теплоснабжения потребителей, в том числе в связи с исчерпанием эксплуатационного ресурса.....	200
Таблица 2-37 – Участки тепловых сетей ООО "Теплосети", планируемых к реализации с целью снижения уровня износа в 2023-2024г. за счет заемных средств (Фонд содействия реформирования ЖКХ)	203
Таблица 2-38 – Участки тепловых сетей ООО "Теплосети", планируемых к реализации с целью модернизации систем коммунальной инфраструктуры в 2023-2024г. с привлечением средств публично-правовой компании «Фонд развития территорий»	204
Таблица 2.39 – Объемы реконструкции, модернизации существующих тепловых сетей и теплосетевых объектов ООО "СТН-Энергосети" в целях снижения уровня износа существующих объектов.....	208
Таблица 2.40 – Объемы реконструкции насосных станций на тепловых сетях АО "Теплоэнерго"	209
Таблица 2-41 – Объемы строительства и реконструкции тепловых пунктов на тепловых сетях АО "Теплоэнерго"	209
Таблица 2.42 – Объемы строительства и реконструкции тепловых пунктов на тепловых сетях ООО "Коммунальная сетевая компания"	225
Таблица 2-43 – Объемы строительства и реконструкции тепловых пунктов на тепловых сетях ООО "Нижновтеплоэнерго"	226
Таблица 2-44 – Объемы мероприятий по переводу потребителей на закрытую	

схему присоединения систем ГВС в соответствии с предложениями АО «Теплоэнерго»	227
Таблица 2-45 – Сведения о реконструкции объектов теплоснабжения (котельные) в рамках концессионного соглашения г.Нижний Новгород	239
Таблица 2-46 – Сведения о строительстве объектов теплоснабжения в рамках концессионного соглашения г.Нижний Новгород	245
Таблица 2-47 – Сведения о реконструкции объектов теплоснабжения (ЦТП и НПС) в рамках концессионного соглашения г.Нижний Новгород	246
Таблица 2-48 – Сведения о реконструкции тепловых сетей в рамках концессионного соглашения г.Нижний Новгород	257
Таблица 2-49 – Сведения о модернизации и замене иного имущества в рамках концессионного соглашения г.Нижний Новгород	272
Таблица 2-50 – Выведены (планируются к выводу) из эксплуатации следующие котельные в зоне деятельности АО «Теплоэнерго»	274
Таблица 2-51 – Выведены (планируются к выводу) из эксплуатации следующие тепловые пункты и павильоны	277
Таблица 2-52 – Выведены (планируются к выводу) из эксплуатации следующие паропроводы	278
Таблица 2-53 – Выведены (планируются к выводу) из эксплуатации следующие тепловые сети	280
Таблица 2-54 – Основные показатели работы рассматриваемой установки	283
Таблица 3-1. Допустимое снижение подачи теплоты при авариях (отказах) в системе централизованного теплоснабжения потребителям второй и третьей категорий	284
Таблица 3-2 – Теплотрассы-перемычки для резервирования теплоснабжения потребителей между котельными	286
Таблица 3-3 Основные характеристики теплопровода и режимные параметры теплоносителя нормального гидравлического режима Сормовская ТЭЦ - Люкина 5	290
Таблица 3-4 Основные характеристики теплопровода и режимные параметры теплоносителя аварийного гидравлического режима Сормовская ТЭЦ - Люкина 5	295
Таблица 3-5 Основные характеристики теплопровода и режимные параметры теплоносителя нормального гидравлического режима Сормовская ТЭЦ - Революционная 7	301

Таблица 3-6 Основные характеристики теплопровода и режимные параметры теплоносителя аварийного гидравлического режима Сормовская ТЭЦ - Революционная 7	306
Таблица 3-7 Основные характеристики теплопровода и режимные параметры теплоносителя нормального гидравлического режима НТЦ - Малин, 2 пристрой.314	
Таблица 3-8 Основные характеристики теплопровода и режимные параметры теплоносителя аварийного гидравлического режима НТЦ - Малин, 2 пристрой ...	320
Таблица 3-9 Основные характеристики теплопровода и режимные параметры теплоносителя нормального гидравлического режима НТЦ - Минина, 20к.....	327
Таблица 3-10 Основные характеристики теплопровода и режимные параметры теплоносителя аварийного гидравлического режима НТЦ - Минина, 20к.....	333
Таблица 3-11 Основные характеристики теплопровода и режимные параметры теплоносителя нормального гидравлического режима НТЦ - М.Покр,7_прист.....	340
Таблица 3-12 Основные характеристики теплопровода и режимные параметры теплоносителя аварийного гидравлического режима НТЦ - М.Покр,7_прист.	345

ПЕРЕЧЕНЬ РИСУНКОВ

Рисунок 2.1 –Схема теплоснабжения зоны НТЦ от НГТЭЦ и котельной IT-Парк через РСТ-1 по т/м 1 и 3 очередей НТЦ и новой т/м Нартова	27
Рисунок 2.2 – Трасса от НГТЭЦ через котельную IT-Парка, через РСТ-1 по т/м «3 очередь» до НТЦ.....	28
Рисунок 2.3 –Пьезометрический график от НГТЭЦ через котельную IT-Парка через РСТ-1 по т/м «3 очередь» до НТЦ.....	29
Рисунок 2.4 –Трасса от НГТЭЦ через котельную IT-Парка, РСТ-1 по т/м «1 очередь» до ТК-112.....	30
Рисунок 2.5 – Пьезометрический график от НГТЭЦ через котельную IT-Парка через РСТ-1 по т/м «1 очередь» до НТЦ.....	31
Рисунок 2.6 – Трасса от НГТЭЦ через котельную IT-Парка по ул. Нартова и до НТЦ	32
Рисунок 2.7 –Пьезометрический график НГТЭЦ через котельную IT-Парка по ул. Нартова до НТЦ.....	33
Рисунок 2.8 –Схема теплоснабжения зоны НТЦ от НГТЭЦ и котельной IT-Парк через РСТ-1 по т/м 1 и 3 очередей НТЦ и т/м «Нартова». Зона района Новинки от Южной котельной	41
Рисунок 2.9 –Трасса от НГТЭЦ через РСТ-1 по т/м «3 очередь» до НТЦ.....	42
Рисунок 2.10 –Пьезометрический график от НГТЭЦ через РСТ-1 по т/м «3 очередь» до НТЦ	43
Рисунок 2.11 – Трасса от НГТЭЦ через РСТ-1 по т/м «1 очередь» до НТЦ.....	44
Рисунок 2.12 – Пьезометрический график от НГТЭЦ через РСТ-1 по т/м «1 очередь» до НТЦ.....	45
Рисунок 2.13 – Трасса от НГТЭЦ через котельную IT-Парка до ул. Нартова и до НТЦ.....	46
Рисунок 2.14 –Пьезометрический график НГТЭЦ по ул. Нартова до НТЦ.....	47
Рисунок 2.15 – Трасса от НГТЭЦ по Южной т/м через Южную котельную до Новинок.....	48
Рисунок 2.16 –Пьезометрический график НГТЭЦ до Новинок	49
Рисунок 2.17 –Схема теплоснабжения зоны НТЦ и района Кузнечиха (вариант №3)	57
Рисунок 2.18 – Принципиальная технологическая схема ПГУ-440	102
Рисунок 3.1 – Отключаемый трубопровод Ду1000 мм с выявленным дефектом...288	
Рисунок 3.2 – Пьезометрический график нормального гидравлического режима	

Сормовская ТЭЦ – Люкина 5.....	289
Рисунок 3.3 – Пьезометрический график аварийного гидравлического режима Сормовская ТЭЦ – Люкина 5.....	294
Рисунок 3.4 – Пьезометрический график нормального гидравлического режима Сормовская ТЭЦ – Революционная 7.....	300
Рисунок 3.5 – Пьезометрический график аварийного гидравлического режима Сормовская ТЭЦ – Революционная 7.....	305
Рисунок 3.6 – Отключаемый трубопровод Ду1000 мм с выявленным дефектом...	312
Рисунок 3.7 – Пьезометрический график нормального гидравлического режима НТЦ - Малин,2 пристрой.....	313
Рисунок 3.8 – Пьезометрический график аварийного гидравлического режима НТЦ - Малин,2 пристрой.....	319
Рисунок 3.9 – Пьезометрический график нормального гидравлического режима НТЦ – Минина,20к	326
Рисунок 3.10 – Пьезометрический график аварийного гидравлического режима НТЦ – Минина,20к.....	332
Рисунок 3.11 – Пьезометрический график нормального гидравлического режима НТЦ – М.Покр,7_прист.	339
Рисунок 3.12 – Пьезометрический график аварийного гидравлического режима НТЦ – М.Покр,7_прист.....	344

1. ЗАДАЧИ МАСТЕР-ПЛАНА

1.1. Общие положения

Мастер-план схемы теплоснабжения предназначен для описания и обоснования отбора нескольких вариантов ее реализации, из которых будет выбран рекомендуемый вариант.

При формировании мастер-плана разработки схемы теплоснабжения учтены следующие документы:

- Федеральный закон «О теплоснабжении» № 190-ФЗ от 27.07.2010 г.;
- Федеральный закон «О водоснабжении и водоотведении» №416-ФЗ от 07.12.2011 г. (а также Федеральный закон «О внесении изменений в отдельные законодательные акты Российской Федерации в связи с принятием Федерального закона «О водоснабжении и водоотведении»» №417-ФЗ от 07.12.2011 г.);
- Схема и программа развития Единой энергетической системы России на 2022-2028 годы;
- Схема территориального планирования Российской Федерации в области энергетики (Утверждена распоряжением Правительства РФ от 1 августа 2016 г. №1634-р);
- Схема и программа перспективного развития электроэнергетики Нижегородской области.

В основу разработки вариантов, включаемых в мастер-план, положены следующие основные предпосылки:

- развитие систем теплоснабжения в соответствии с общими принципами организации отношений и критериями принятия решений в отношении развития систем теплоснабжения, установленными законодательством;
- проблемы в системах теплоснабжения города Нижнего Новгорода, выявленные при анализе существующего состояния системы (Глава 1 Обосновывающих материалов к схеме теплоснабжения);
- проблемы развития систем теплоснабжения города Нижнего

Новгорода, определенные при выполнении предварительных расчетов перспективного состояния системы;

- изменение зон действия существующих и проектируемых источников тепловой энергии (мощности) с целью обеспечения спроса на тепловую мощность существующих и перспективных потребителей тепловой энергии.

Каждый вариант должен обеспечивать покрытие всего перспективного спроса на тепловую мощность, возникающего в городе, и критерием этого обеспечения является выполнение балансов тепловой мощности источников тепловой энергии и спроса на тепловую мощность при расчетных условиях, заданных нормативами проектирования систем отопления, вентиляции и горячего водоснабжения объектов теплоснабжения. Выполнение текущих и перспективных балансов тепловой мощности источников и текущей и перспективной тепловой нагрузки в каждой зоне действия источника тепловой энергии является главным условием для разработки сценариев (вариантов) мастер-плана.

В соответствии с «Требованиями к схемам теплоснабжения, порядку их разработки и утверждения» предложения к развитию системы теплоснабжения должны базироваться на предложениях исполнительных органов власти и эксплуатационных организаций, особенно в тех разделах, которые касаются развития источников теплоснабжения.

Выбор рекомендуемого варианта развития систем теплоснабжения осуществляется с учетом принципов и критериев, установленных Ф3-190 «О теплоснабжении».

В соответствии с ч. 1 ст. 3 Ф3-190 «О теплоснабжении» общими принципами организации отношений в сфере теплоснабжения являются:

- 1) обеспечение надежности теплоснабжения в соответствии с требованиями технических регламентов;
- 2) обеспечение энергетической эффективности теплоснабжения и потребления тепловой энергии с учетом требований, установленных федеральными законами;
- 3) обеспечение приоритетного использования комбинированной выработки электрической и тепловой энергии для организации теплоснабжения;

- 4) развитие систем централизованного теплоснабжения;
- 5) соблюдение баланса экономических интересов теплоснабжающих организаций и интересов потребителей;
- 6) обеспечение экономически обоснованной доходности текущей деятельности теплоснабжающих организаций и используемого при осуществлении регулируемых видов деятельности в сфере теплоснабжения инвестированного капитала;
- 7) обеспечение недискриминационных и стабильных условий осуществления предпринимательской деятельности в сфере теплоснабжения;
- 8) обеспечение экологической безопасности теплоснабжения.

В соответствии с ч.8 ст. 23 ФЗ-190 «О теплоснабжении» обязательными критериями принятия решений в отношении развития системы теплоснабжения являются:

- 1) обеспечение надежности теплоснабжения потребителей;
- 2) минимизация затрат на теплоснабжение в расчете на каждого потребителя в долгосрочной перспективе;
- 3) приоритет комбинированной выработки электрической и тепловой энергии с учетом экономической обоснованности;
- 4) учет инвестиционных программ организаций, осуществляющих регулируемые виды деятельности в сфере теплоснабжения, и программ в области энергосбережения и повышения энергетической эффективности указанных организаций, региональных программ, муниципальных программ в области энергосбережения и повышения энергетической эффективности;
- 5) согласование схем теплоснабжения с иными программами развития сетей инженерно-технического обеспечения, а также с программами газификации.

Дополнительно рассмотрены варианты развития систем теплоснабжения города с учетом внесенных постановлением Правительства РФ №1016 от 07.10.2014 г. изменений в Требования к схемам теплоснабжения, утвержденные постановлением Правительства РФ №154 от 22.02.2012 г.

1.2. Описание изменений в Мастер-плане развития систем теплоснабжения города за период, предшествующий актуализации схемы теплоснабжения

Варианты развития систем теплоснабжения, рассмотренные в данном документе, в целом сохраняют концепцию развития систем теплоснабжения города Нижний Новгород в соответствии с утвержденной ранее схемой теплоснабжения.

Варианты включенные в мастер-план схемы теплоснабжения представлены в разделе 1.3 данного документа.

1.3. Варианты, включенные в мастер-план

Варианты развития СЦТ города сформированы на основе надёжного и качественного обеспечения территориально-распределенной прогнозируемой тепловой нагрузки. Территориально-распределённый прогноз тепловой нагрузки города приведен в документе «Обосновывающие материалы к схеме теплоснабжения города Нижнего Новгорода на период до 2030 года (актуализация на 2024 год). Глава 2 «Существующее и перспективное потребление тепловой энергии на цели теплоснабжения»».

Структура рассмотренных при разработке схемы теплоснабжения вариантов развития систем теплоснабжения в границах города Нижнего Новгорода включает в себя:

- ряд предложений, общих для всех вариантов (рассмотрены в разделе 2.1.);
- варианты развития СЦТ города при условии ввода в эксплуатацию Нижегородской ТЭЦ (рассмотрены в разделе 2.2.);
- развитие СЦТ Нагорной части города при условии отсутствия использования тепловой мощности Нижегородской ТЭЦ для теплоснабжения потребителей города (рассмотрено в разделе 2.3.);
- развитие системы теплоснабжения от Автозаводской ТЭЦ (подробно рассмотрено в разделе 2.4.);
- анализ целесообразности ввода новых источников тепловой энергии с использованием возобновляемых источников энергии.

2. ОПИСАНИЕ ВАРИАНТОВ ПЕРСПЕКТИВНОГО РАЗВИТИЯ СЦТ ГОРОДА НИЖНЕГО НОВГОРОДА

2.1. Предложения, общие для всех рассматриваемых вариантов и вошедшие в состав рекомендуемых схемой теплоснабжения мероприятий

В целях соблюдения направлений развития СЦТ, установленных законодательством, предусматривается реализация мероприятий по развитию СЦТ города в следующих направлениях:

- строительство новых источников тепловой энергии(мощности) для обеспечения теплоснабжением перспективных потребителей, находящихся на значительном удалении от существующих СЦТ (за пределами радиуса эффективного теплоснабжения);
- реконструкция источников тепловой энергии (мощности) с увеличением установленной тепловой мощности с целью обеспечения подключения новых потребителей;
- переключение потребителей котельных на обслуживание от ТЭЦ;
- реконструкция (техническое перевооружение) котельных с целью улучшения технико-экономических показателей работы, в том числе – снятие ограничений тепловой мощности;
- реконструкция котельных для выработки электроэнергии в комбинированном цикле на базе существующих и перспективных тепловых нагрузок;
- объединение зон действия котельных на базе одной из котельных (с возможным увеличением установленной тепловой мощности);
- обеспечение безопасности и антитеррористической защищенности объектов топливно-энергетического комплекса.

Подробное описание и обоснование вышеприведенных проектов представлено в документе «Обосновывающие материалы к схеме теплоснабжения города Нижнего Новгорода на период до 2030 года (актуализация на 2024 год). Глава 7 «Предложения по строительству, реконструкции и техническому перевооружению источников тепловой энергии».

Проекты по развитию энергоисточников сформированы в составе 14-ти

групп:

- Реконструкция основного оборудования и тепловой схемы существующих ТЭЦ;
- Продление паркового ресурса турбоагрегатов;
- Монтаж нового генерирующего оборудования на существующих ТЭЦ;
- Строительство новых энергоисточников;
- Реконструкция теплоисточников с увеличением тепловой мощности для обеспечения перспективных приростов тепловой нагрузки и по причине перераспределения зон действия источников тепловой энергии;
- Техническое перевооружение источников тепловой энергии с увеличением установленной мощности для обеспечения перспективных приростов тепловой нагрузки;
- Реконструкция теплоисточников с переводом в режим работы ЦТП при перераспределении зон действия источников тепловой энергии;
- Техническое перевооружение источников тепловой энергии со снятием ограничений установленной мощности;
- Техническое перевооружение источников тепловой энергии с целью улучшения ТЭП, показателей надежности и качества теплоснабжения;
- Перевод потребителей теплоэнергии в существующих зонах котельных на теплоснабжение от источников с комбинированной выработкой тепла и электроэнергии;
- Ликвидация источников теплоснабжения в результате перевода тепловой нагрузки на смежные источники теплоснабжения;
- Прочие проекты, направленные на энергосбережение и повышение энергоэффективности;
- Реконструкции котельных для выработки электроэнергии в комбинированном цикле на базе существующих и перспективных тепловых нагрузок;
- Прочие проекты по перераспределению нагрузки, не требующие реализации мероприятий на источниках теплоснабжения;
- Прочие проекты по обеспечению безопасности и антитеррористической защищенности объектов топливно-энергетического комплекса.

Полный перечень проектов в соответствии с указанными группами по рекомендованному варианту развития СЦТ города приведен в «Обосновывающие материалы к схеме теплоснабжения города Нижнего Новгорода на период до 2030 года (актуализация на 2024 год). Глава 7 «Предложения по строительству, реконструкции и техническому перевооружению источников тепловой энергии».

Всеми сценариями развития СЦТ города предусматривается реализация следующих проектов:

- группа 1 и группа 2 «Реконструкция основного оборудования и тепловых схем существующих ТЭЦ» в составе проектов по реконструкции оборудования Сормовской ТЭЦ (приведено в разделе 7.1. Главы 7) и реализация ряда мероприятий на Автозаводской ТЭЦ (приведено в разделе 7.1. Главы 7, а также рассмотрено в разделе 3.4. настоящей Главы);
- группа 3 «Монтаж нового генерирующего оборудования на существующих ТЭЦ» в составе мероприятий на Автозаводской ТЭЦ (рассмотрено в разделе 2.4 настоящей Главы.);
- группа 4 «Строительство новых энергоисточников» для обеспечения перспективной тепловой нагрузки потребителей в составе проектов по строительству новых котельных (рассмотрено в разделе 8 Главы 7);
- группа 5 «Реконструкция теплоисточников с увеличением тепловой мощности для обеспечения перспективных приростов тепловой нагрузки и по причине перераспределения зон действия источников тепловой энергии» в составе двух проектов (рассмотрено в разделе 9 Главы 7);
- группа 6 «Реконструкция теплоисточников с увеличением зоны их действия с приростом тепловой нагрузки» (рассмотрено в разделе 9 Главы 7);
- группа 7 «Техническое перевооружение источников тепловой энергии с переводом в ЦТП» (рассмотрено в разделе 10 Главы 7);
- группа 8 «Техническое перевооружение источников тепловой энергии с целью снятия ограничений тепловой мощности» (рассмотрено в разделе 11 Главы 7);
- группа 9 «Техническое перевооружение источников тепловой энергии с целью повышения эффективности их работы» (рассмотрено в разделе

11 Главы 7);

- группа 10 «Перевод потребителей теплоэнергии в существующий зонах котельных на теплоснабжение от источников с комбинированной выработкой тепла и электроэнергии» (рассмотрено в разделе 12 Главы 7);
- группа 11 «Ликвидация источников теплоснабжения в результате перевода тепловой нагрузки на смежные источники теплоснабжения» (рассмотрено в разделе 15 Главы 7);
- группа 12 «Прочие проекты по реконструкции и техническому перевооружению котельных, направленные на энергосбережение и повышение энергоэффективности» (рассмотрено в разделе 18 Главы 7);
- группа 13 «Проекты, направленные на реконструкцию котельных с установкой электрогенерирующих мощностей» (рассмотрено в разделе 13 Главы 7);
- группа 14 «Проекты по перераспределению нагрузки, не требующие реализации мероприятий на источниках теплоснабжения» (рассмотрено в разделе 19 Главы 7);
- группа 15 «Проекты по обеспечению безопасности и антитеррористической защищенности объектов топливно-энергетического комплекса» (рассмотрено в разделе 20 Главы 7).

Необходимо отметить, что ряд мероприятий из вышеприведенных групп подлежат реализации в соответствии с рекомендованным при актуализации на 2024 год вариантом развития СЦТ (не предусматривающим использование тепловой мощности Нижегородской ТЭЦ для теплоснабжения потребителей города). Полный перечень указанных мероприятий (относящихся к СЦТ Нагорной части города) приведен в разделе 3.3. настоящей Главы.

2.2. Варианты развития СЦТ города при вводе в эксплуатацию Нижегородской ТЭЦ

При разработке настоящего раздела выполнен анализ следующих

документов:

- Схема и программа развития Единой энергетической системы России на 2022-2028 годы (далее по тексту – СиПР ЕЭС 2022-2028);
- Схема и программа перспективного развития электроэнергетики Нижегородской области на 2021-2025 годы (далее по тексту – СиПР/2021-2025);
- Схема теплоснабжения муниципального образования «Город Нижний Новгород» до 2030 года.

В соответствии с двумя последними из указанных документов предусматривается строительство Нижегородской ТЭЦ установленной электрической мощностью 900 МВт в составе двух блоков ПГУ-450 (в различных документах приведены различные сроки реализации проекта (2016-2018 гг., 2017-2019 гг., 2019-2021 гг., 2023-2025 гг., 2024-2026гг.). Из СиПР ЕЭС 2022-2028 данный проект строительства Нижегородской ТЭЦ исключен.

Тем не менее, с учетом того, что строительство Нижегородской ТЭЦ предусматривается в соответствии со всеми вышеприведенными документами, при разработке схемы теплоснабжения города мероприятия по строительству станции были учтены. При этом в ранее разработанной схеме теплоснабжения города до 2027 года ввод станции в эксплуатацию планировался в 2014 году. Однако за прошедший период сроки строительства станции неоднократно сдвигались, в настоящее время ввод первого блока планируется не ранее 2023 года. Осуществление строительства Нижегородской ТЭЦ на АО «Верхне-Волжская генерирующая компания» (АО «ВВГК»). Согласно аудиторскому заключению по результатам проверки¹ бухгалтерской отчетности АО «ВВГК» за 2016 год:

- в 2010 году АО «ВВГК» были приобретены земельные участки общей стоимостью 22 млн. руб. для строительства ТЭЦ;
- в 2011 году АО «ВВГК» были приобретены земельные участки общей стоимостью 29,5 млн. руб., а также заключен договор на разработку схемы выдачи мощности и проектной документации на строительство ТЭЦ;
- в 2012 году был проведен тендер и выбран подрядчик на

¹ Источник: официальный сайт АО «ВВГК»

проектирование ТЭЦ;

- в 2013-2015 годах АО «ВВГК» проложило работы по разработке проекта и получению разрешительной документации на строительство ТЭЦ;
- в 2016 году АО «ВВГК» планировало завершить работы по разработке проекта и провести конкурс по выбору подрядчика на строительство ТЭЦ. В связи с отсутствием финансирования указанные работы перенесены с 2016 на 2017 год;
- по состоянию на 2017 год АО «ВВГК» продолжает работы по привлечению инвестиций.

На основании вышесказанного можно сделать вывод, что по состоянию на 2017 - 2023 годы проектирование Нижегородской ТЭЦ не завершено, отсутствует подрядчик на строительство ТЭЦ, источники инвестиций не определены, выполнение бизнес-плана АО «ВВГК» из-за недофинансирования переносится.

В то же время по состоянию на 2018-2022 годы год активно застраивается первая очередь района Кузнечиха, появилась определённая со сроками застройки последующих очередей данного района (теплоснабжение района Кузнечиха предполагалось осуществлять от Нижегородской ТЭЦ). То есть в данной части города уже образуется застройка не обеспеченная тепловой мощностью от Нижегородской ТЭЦ.

В связи с данным фактом, а также в связи с необходимостью обеспечить качественное и надежное теплоснабжение всех существующих и перспективных потребителей города Нижнего Новгорода, при выполнении актуализации схемы теплоснабжения на 2019 год разработан и принят в качестве рекомендованного вариант развития СЦТ города, не предусматривающий теплоснабжение потребителей города от предлагаемой к строительству Нижегородской ТЭЦ. Необходимость разработки такого варианта также определена в соответствии с выводами экспертного заключения на проект схемы теплоснабжения города до 2028 года (актуализированный на 2014 год), в котором указано на необходимость разработки альтернативного варианта развития СЦТ города, не предусматривающего строительство Нижегородской ТЭЦ.

Вместе с тем при выполнении актуализации схемы теплоснабжения на 2024 год выполнена проработка двух вариантов использования тепловой

мощности предлагаемой к строительству Нижегородской ТЭЦ для теплоснабжения потребителей города и прилегающих к границам городской территории микрорайонов перспективной застройки.

Дополнительно необходимо отметить, что поскольку предполагаемая площадка размещения будущей ТЭЦ находится вне границ города Нижнего Новгорода, а тепло от станции предполагается использовать, в числе прочего, для теплоснабжения потребителей, расположенных вне границ города, решения о выводе тепловой мощности должны быть обоснованы, в числе прочего, в схемах теплоснабжения соответствующих муниципальных образований Нижегородской области.

С учетом изложенного, развитие СЦТ города в части использования тепловой мощности предлагаемой к строительству Нижегородской ТЭЦ рассмотрено в трех вариантах (сценариях):

- **сценарий, не предусматривающий использование тепловой мощности Нижегородской ТЭЦ для теплоснабжения потребителей города Нижнего Новгорода, предусматривающий теплоснабжение сложившейся застройки от существующих источников теплоснабжения, и строительство новых крупных источников теплоснабжения (котельных) для обеспечения района Кузнечиха (при актуализации на 2024 год рассмотрен в качестве рекомендованного, мероприятия приведены в проекте схемы теплоснабжения и соответствующих Главах Обосновывающих материалов) (рассмотрен в разделе 2.3. настоящей Главы) - (вариант №3);**
- сценарий, предусматривающий создание двух централизованных систем теплоснабжения в Нагорной части Нижнего Новгорода. В состав первой входят зоны Центр, Север, историческая часть и зона действия НТЦ, а также вновь застраиваемый район д. Кузнечиха. Основным источником является НГТЭЦ. Котельная IT-Парк работает в пиковом режиме в качестве смесительно-догревающей станции, НТЦ – в сезонном режиме. Зона Юг и вновь застраиваемый район д. Новинки входят в централизованную систему теплоснабжения котельной Южная, локальные котельные вдоль южной части пр. Гагарина не централизуются (рассмотрен в подразделе 2.2.1. настоящей Главы) –

(вариант №1);

- сценарий, предусматривающий создание единой централизованной системы теплоснабжения Нагорной части Нижнего Новгорода в составе зон Юг, Центр, Север, историческая часть и зона действия НТЦ, а также вновь застраиваемых районов д. Новинки и д. Кузнечиха. Основным источником является НГТЭЦ. Котельные IT-парк и Южная работают в пиковом режиме в качестве смесительно-догревающих станций, НТЦ – в сезонном режиме. Централизуются все выбранные к централизации локальные котельные Нагорной части (рассмотрен в подразделе 2.2.2. настоящей Главы) – (вариант №2).

Сравнение двух сценариев развития, учитывающих использование тепловой мощности Нижегородской ТЭЦ для обеспечения теплоснабжением потребителей города Нижнего Новгорода, приведено в разделе 3.2.3. настоящей Главы.

Необходимо отметить, что выбор рекомендованного варианта развития СЦТ города в части использования тепловой мощности Нижегородской ТЭЦ для теплоснабжения потребителей города может быть скорректирован при последующих ежегодных актуализациях схемы теплоснабжения, с учетом фактически складывающейся ситуации со строительством станции.

2.2.1. Технические решения по варианту №1 развития СЦТ города, предусматривающему использование тепловой мощности Нижегородской ТЭЦ для теплоснабжения потребителей города

Первоочередной задачей, вытекающей из перспективных тепловых балансов, является обеспечение тепловых нагрузок зоны НТЦ.

Предлагается на первом этапе подключить район, снабжаемый по ТМ-3 НТЦ через РСТ-1 к котельной IT-парка. Установленная мощность котельной – 130 Гкал/ч. В 2023 – 2024 гг. необходимо ввести котельную в строй и увеличить ее мощность до 300 Гкал/ч. Кроме того, в связи с ожидаемым пуском ПВК НГТЭЦ предполагается к 2025 г. сформировать смесительно-перекачивающую станцию и первую очередь электростанции собственных нужд в составе нескольких газопоршневых агрегатов суммарной мощностью 6 – 7 МВт с водогрейными котлами-утилизаторами. В дальнейшем установленная мощность котельной IT-

парк возрастает до 500 Гкал/ч, а электростанции собственных нужд до 16 – 17 МВт. Тепловая мощность (до 288 Гкал/ч) передается от котельной IT-парк до РСТ-1 по тепломагистральной Восточная Ду1200мм, где раздается потребителям и реверсным течением по т/м «3 очередь» Ду700мм и реверсным течением по т/м «1 очередь» с увеличением диаметра с Ду500мм до Ду700мм направляется на НТЦ. Температурный график тепломагистралей – 130/70 °С

Основным источником централизованной системы теплоснабжения Нагорной части Нижнего Новгорода в данном варианте является НГТЭЦ – современное энергопредприятие, строительство которого предполагается закончить в 2025 – 2027 гг. В состав ТЭЦ по проекту входят два теплофикационных блока ПГУ-450 и водогрейная котельная в составе двух котлов КВГМ-120, установленная мощность ТЭЦ составит 900 МВт/853 Гкал/ч.

С 2025 г. начинается эксплуатация энергоблоков НГТЭЦ, что позволяет перевести нагрузки локальных котельных зоны Центр и зоны Север на централизованную систему теплоснабжения. Для этой цели служит тепломагистраль Северная Ду1200 мм. Для подключения нагрузок зоны Центр и зоны Север (включая историческую часть города) от котельной IT-Парка до НТЦ строится тепломагистраль «Нартова» Ду1200 мм. Температурный график тепломагистралей 130/70 °С. Тепловая мощность НГТЭЦ выдается на котельную IT-Парка по сдвоенной тепломагистральной Центр-1 и Центр-2 Ду1200 мм протяженностью по 6,5 км. Температурный график тепломагистралей – 130/70 °С.

В зоне Юг и д. Новинки с 2022 вводится первая очередь котельной Южная. Растущие тепловые нагрузки в д. Новинки в 2020-2021 г.г. покрываются блочными водогрейными котельными заводской готовности. В 2024 г. вводится в строй вторая очередь котельной Южная в составе двух котлов по 20 Гкал/ч и одного котла 50 Гкал/ч. Для подключения вновь застраиваемого района Новинки строится тепломагистраль Ду800 мм. Мощность котельной в 2023 – 2026 гг. возрастает с 90 до 190 Гкал/ч. В 2026 г. для теплоснабжения вновь застраиваемого района Новинки строится вторая тепломагистраль Ду800 мм, а для подключения централизуемых нагрузок зоны Юг – тепломагистраль Ду600 мм. В дальнейшем установленная мощность Южной котельной увеличивается до 490 Гкал/ч – а мощность электростанции собственных нужд – до 7 – 8 МВт.

В таблицах и на рисунках ниже приведены мероприятия, требуемые для реализации предлагаемого варианта развития, а также результаты расчетов, обосновывающих указанные мероприятия.

Таблица 2-1 –Основные предложения по строительству и реконструкции тепловых сетей Вариант 1

Источник, тепломагистраль	Начало участка	Конец участка	L, км	Диаметр, мм	Способ прокладки	Год финансирования	Стоимость на 2020 г. (без НДС), тыс. руб.
НГТЭЦ новая т/м Центральная	НГТЭЦ	Котельная IT Парк	7,0	2x1220	надземная	2024-2025	1 274 043
Котельная IT Парк новая т/м Северная	Котельная IT Парк	РСТ-1	3,5	1220	бесканальная	2023	480 948
НТЦ т/м «3 очередь» реконструкция	РСТ-1	«3 очередь» НТЦ ТК-318	1,4	Замена 720 на 1020	бесканальная	2026-2027	186 569
НТЦ т/м 1 очередь реконструкция	1 очередь НТЦ ТК-318	«1 очередь» НТЦ ТК-112	1,5	Замена 530 на 720	бесканальная	2026-2027	144 184
Котельная IT Парк новая т/м «Нартова»	Котельная IT Парк	«1 очередь» НТЦ ТК-112	7,0	1220	бесканальная	2024-2025	961 896
Котельная IT Парк реконструкция	Котельная IT Парк	«1 очередь» НТЦ ТК-112	3,0	Замена 530 на 1220	бесканальная	2026-2027	474 084
Котельная “Южная” новая т/м	Котельная “Южная”	р-н Новинки	5,0	2x820	надземная	2023-2024	621 084

ОБОСНОВЫВАЮЩИЕ МАТЕРИАЛЫ К СХЕМЕ ТЕПЛОСНАБЖЕНИЯ ГОРОДА НИЖНЕГО НОВГОРОДА НА ПЕРИОД ДО 2030 ГОДА
(АКТУАЛИЗАЦИЯ НА 2024 ГОД).
ГЛАВА 5. МАСТЕР-ПЛАН РАЗВИТИЯ СИСТЕМ ТЕПЛОСНАБЖЕНИЯ



Рисунок 2.1 –Схема теплоснабжения зоны НТЦ от НГТЭС и котельной IT-Парк через РСТ-1 по т/м 1 и 3 очереди НТЦ и новой т/м Нартова



Рисунок 2.2 – Трасса от НТЭЦ через котельную ИТ-Парка, через РСТ-1 по т/м «3 очередь» до НТЦ

**ОБОСНОВЫВАЮЩИЕ МАТЕРИАЛЫ К СХЕМЕ ТЕПЛОСНАБЖЕНИЯ ГОРОДА НИЖНЕГО НОВГОРОДА НА ПЕРИОД ДО 2030 ГОДА (АКТУАЛИЗАЦИЯ НА 2024 ГОД).
ГЛАВА 5. МАСТЕР-ПЛАН РАЗВИТИЯ СИСТЕМ ТЕПЛОСНАБЖЕНИЯ**

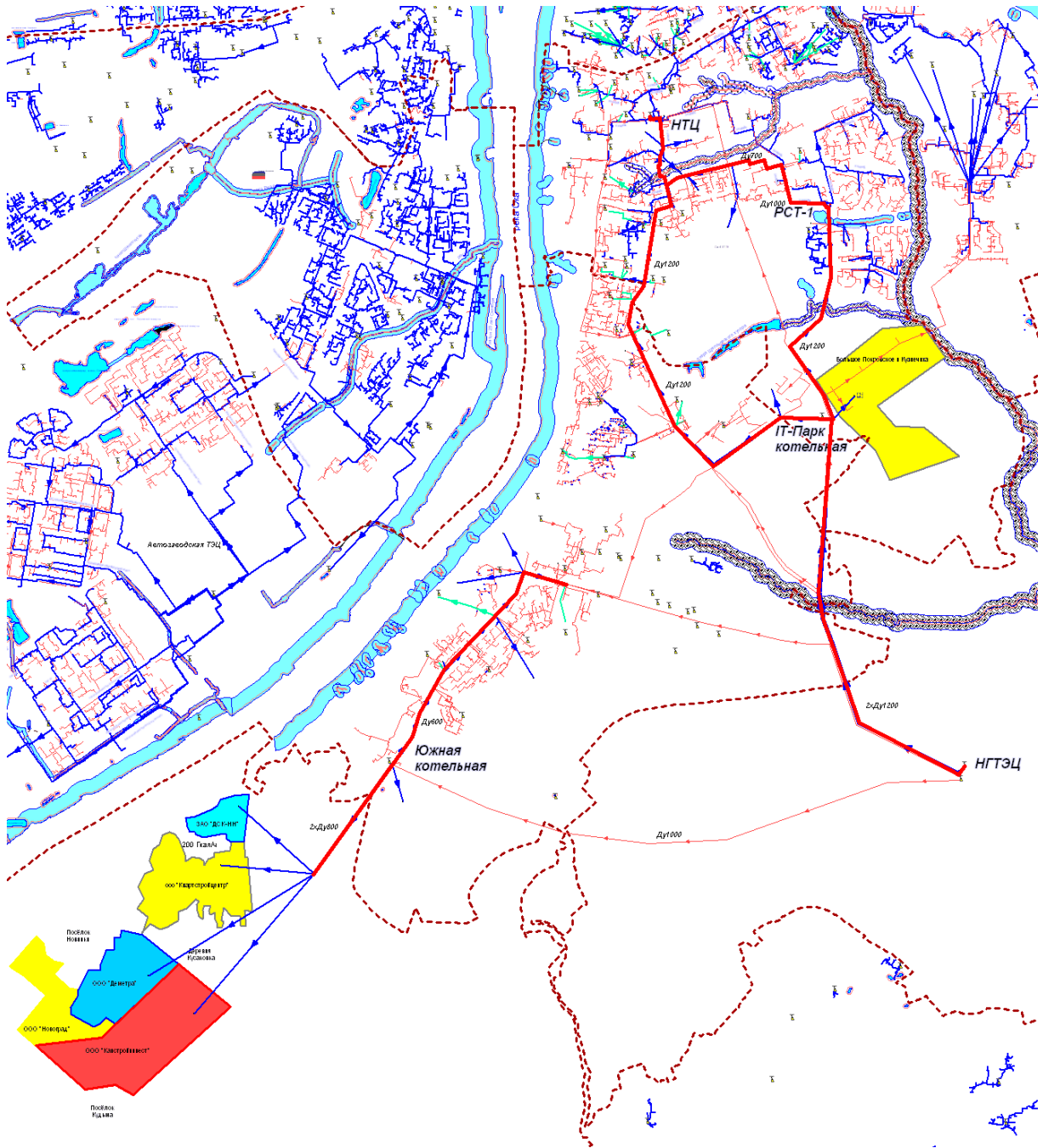

Рисунок 2.3 –Пьезометрический график от НГТЭЦ через котельную IT-Парка через РСТ-1 по т/м «3 очередь» до НТЦ

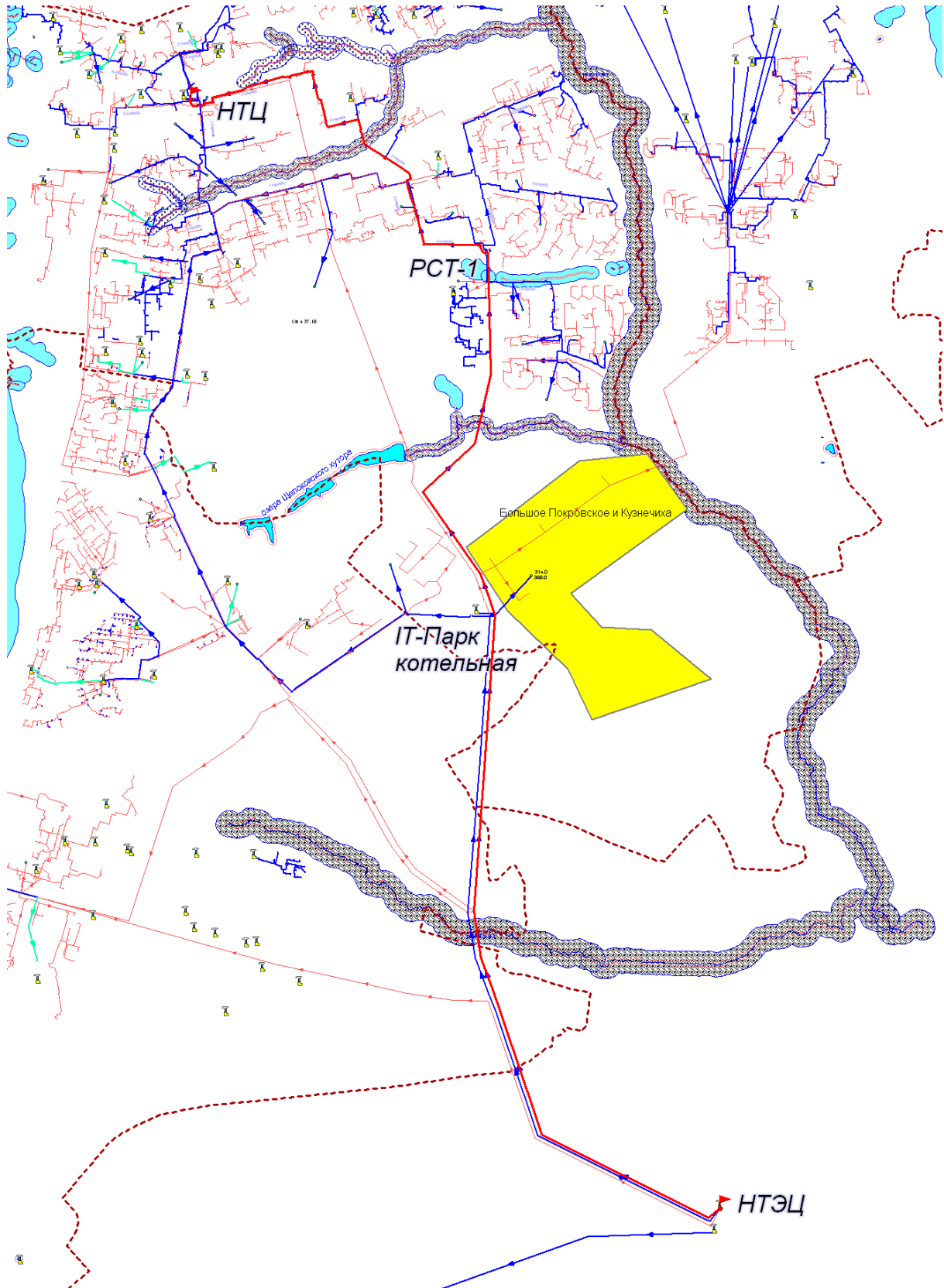

Рисунок 2.4 –Трасса от НГТЭЦ через котельную IT-Парка, РСТ-1 по т/м «1 очередь» до ТК-112

**ОБОСНОВЫВАЮЩИЕ МАТЕРИАЛЫ К СХЕМЕ ТЕПЛОСНАБЖЕНИЯ ГОРОДА НИЖНЕГО НОВГОРОДА НА ПЕРИОД ДО 2030 ГОДА (АКТУАЛИЗАЦИЯ НА 2024 ГОД).
ГЛАВА 5. МАСТЕР-ПЛАН РАЗВИТИЯ СИСТЕМ ТЕПЛОСНАБЖЕНИЯ**

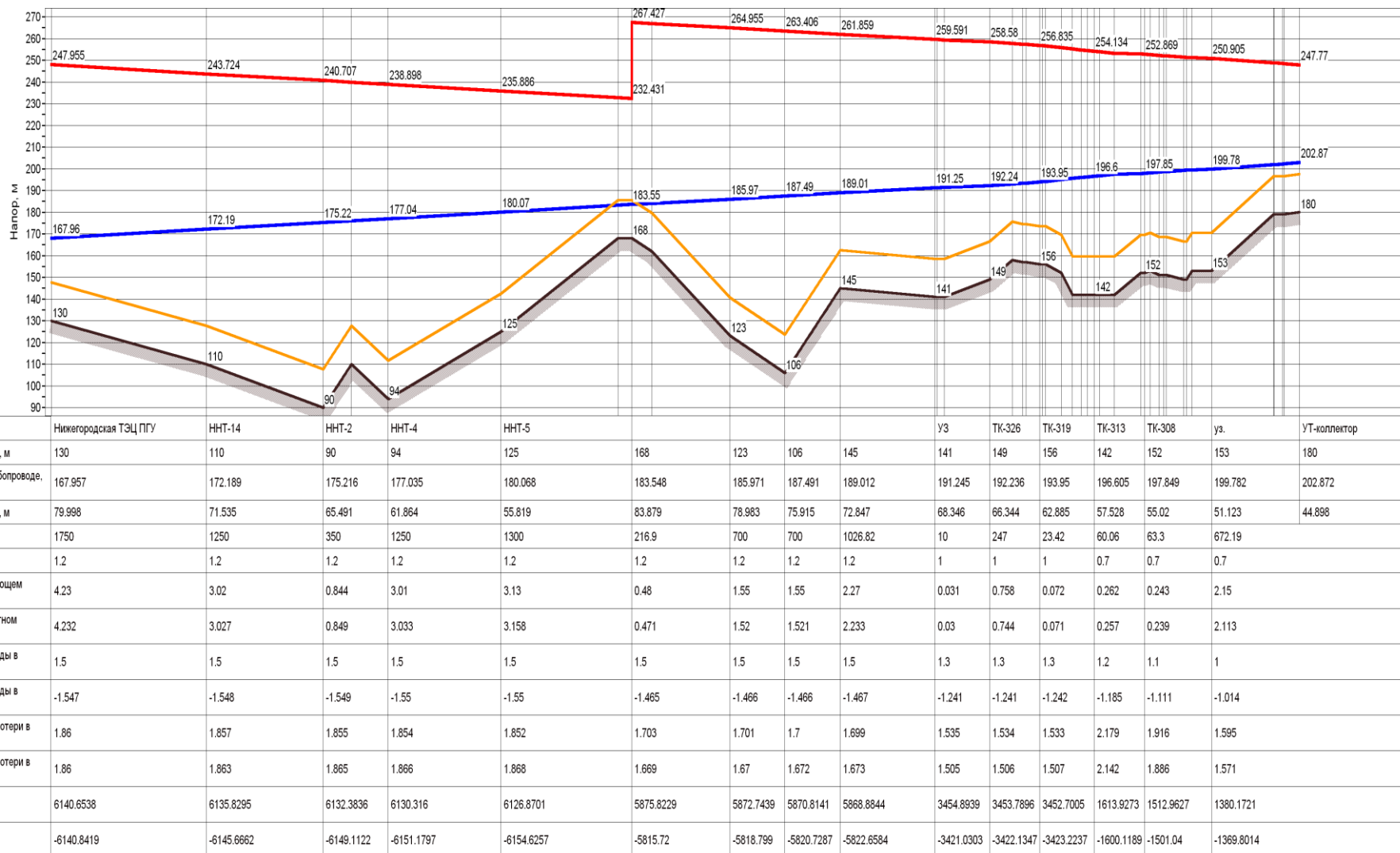

Наименование узла	Нижегородская ТЭЦ ПГУ	ННТ-14	ННТ-2	ННТ-4	ННТ-5				Уз	ТК-322	ТК-121	УТ-115	ТК-112	
Геодезическая высота, м	130	110	90	94	125		168	123	145	141	158	152	156	170
Напор в обратном трубопроводе, м	167.957	172.189	175.216	177.035	180.068		183.548	185.971	189.012	191.245	192.98	195.73	198.692	199.993
Располагаемый напор, м	79.998	71.535	65.491	61.864	55.819		83.879	78.983	72.847	68.346	64.842	59.294	53.322	50.698
Длина участка, м	1750	1250	350	1250	1300		216.9	700	1026.82	10	122.27	129.96	344.18	
Диаметр участка, м	1.2	1.2	1.2	1.2	1.2		1.2	1.2	1.2	1	1	0.7	0.7	
Потери напора в подающем трубопроводе, м	4.23	3.02	0.844	3.01	3.13		0.48	1.55	2.27	0.031	0.375	0.545	1.13	
Потери напора в обратном трубопроводе, м	4.232	3.027	0.849	3.033	3.158		0.471	1.52	2.233	0.03	0.368	0.536	1.109	
Скорость движения воды в под.тр-де, м/с	1.5	1.5	1.5	1.5	1.5		1.5	1.5	1.5	1.3	1.3	1.2	1.1	
Скорость движения воды в обр.тр-де, м/с	-1.547	-1.548	-1.549	-1.55	-1.55		-1.465	-1.466	-1.467	-1.241	-1.242	-1.193	-1.054	
Удельные линейные потери в ПС, мм/м	1.86	1.857	1.855	1.854	1.852		1.703	1.701	1.699	1.535	1.533	2.208	1.724	
Удельные линейные потери в ОС, мм/м	1.86	1.863	1.865	1.866	1.868		1.669	1.67	1.673	1.505	1.506	2.171	1.696	
Расход в подающем трубопроводе, т/ч	6140.6538	6135.8295	6132.3836	6130.316	6126.8701		5875.8229	5872.7439	5868.8844	3454.8939	3453.3167	1624.4095	1435.0478	
Расход в обратном трубопроводе, т/ч	-6140.8419	-6145.6662	-6149.1122	-6151.1797	-6154.6257		-5815.72	-5818.799	-5822.6584	-3421.0303	-3422.6076	-1610.9201	-1423.1672	

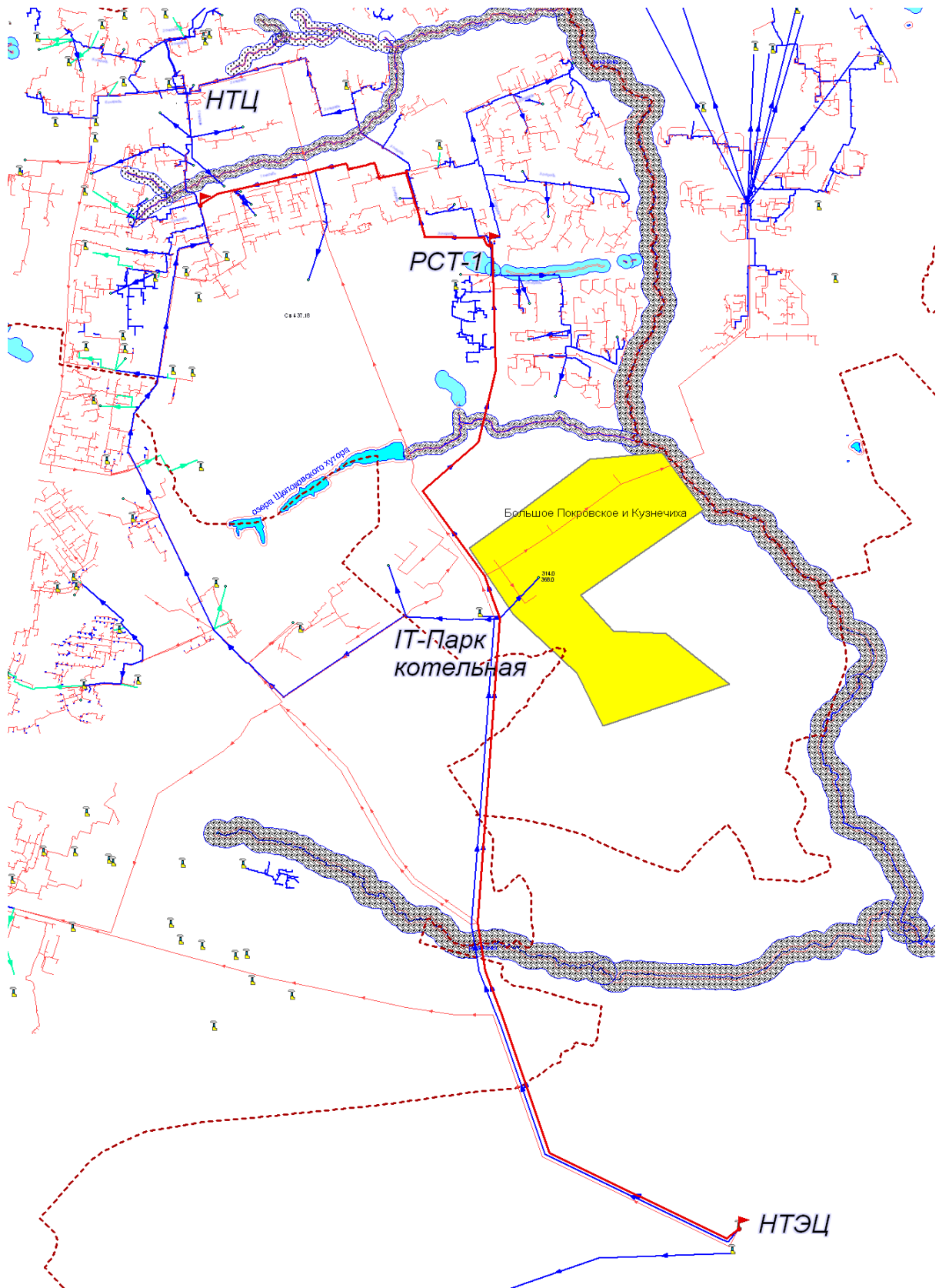
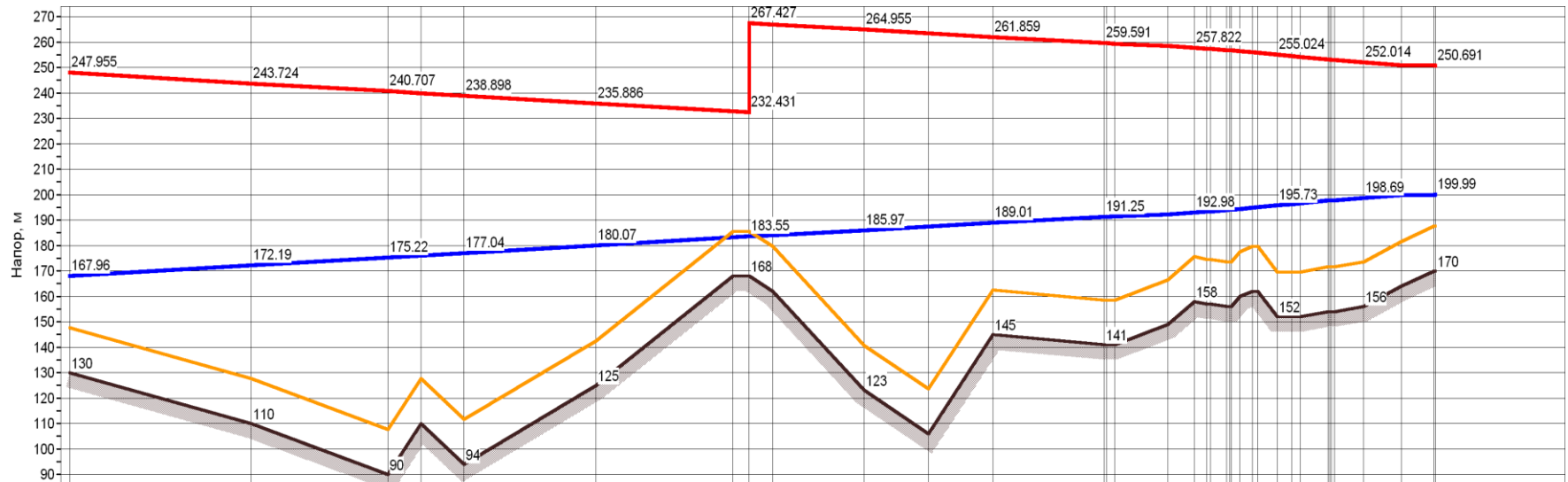
Рисунок 2.5 – Пьезометрический график от НГТЭЦ через котельную IT-Парка через РСТ-1 по т/м «1 очередь» до НТЦ



Рисунок 2.6 – Трасса от НГТЭЦ через котельную IT-Парка по ул. Нартова и до НТЦ

**ОБНОВЛЯЮЩИЕ МАТЕРИАЛЫ К СХЕМЕ ТЕПЛОСНАБЖЕНИЯ ГОРОДА НИЖНЕГО НОВГОРОДА НА ПЕРИОД ДО 2030 ГОДА (АКТУАЛИЗАЦИЯ НА 2024 ГОД).
ГЛАВА 5. МАСТЕР-ПЛАН РАЗВИТИЯ СИСТЕМ ТЕПЛОСНАБЖЕНИЯ**

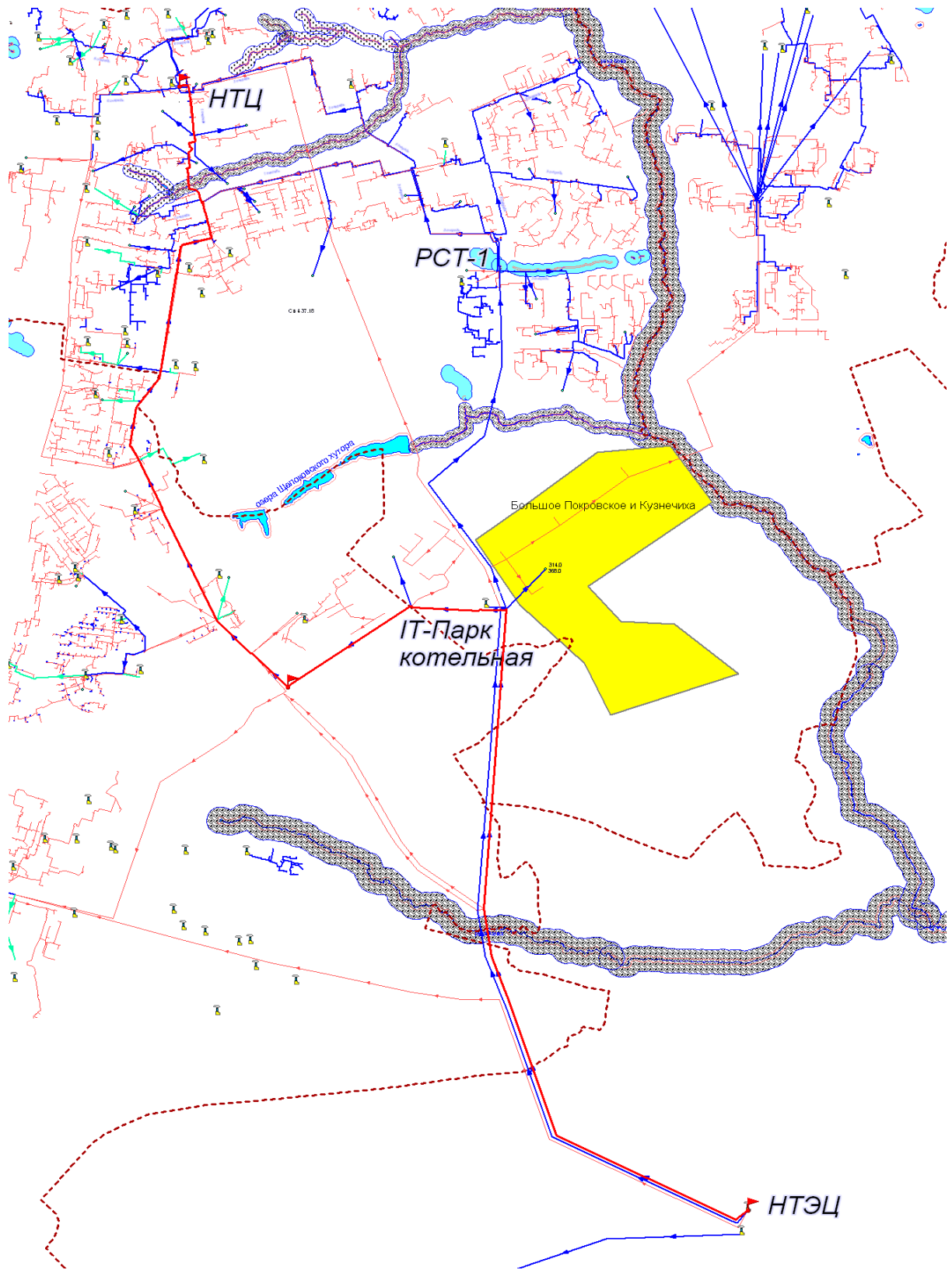
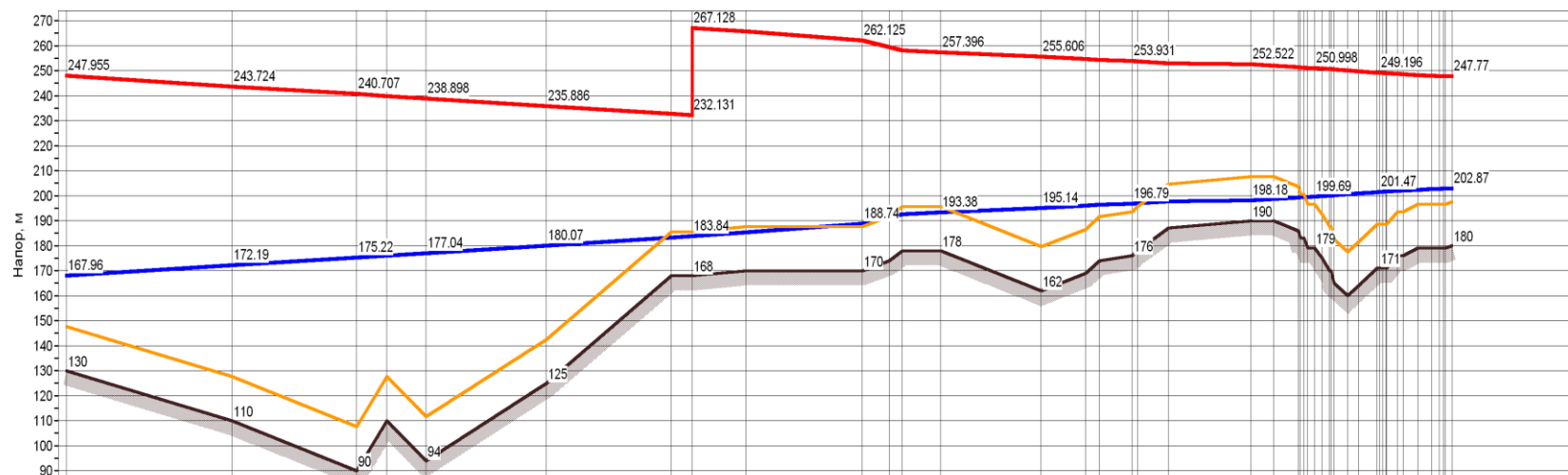

Наименование узла	Нижегородская ТЭЦ ПГУ	ННТ-14	ННТ-2	ННТ-4	ННТ-5	НС нов.1		ТК-10 нов.	ТК-9 нов.	ТК-6 нов.	ТК-3 нов.	ТК-112-к2	УТ-108-1а-1	УТ-коллектор	
Геодезическая высота, м	130	110	90	94	125	168		170	178	162	176	190	179	171	180
Напор в обратном трубопроводе, м	167.957	172.189	175.216	177.035	180.068	183.841		188.736	193.379	195.141	196.794	198.184	199.689	201.468	202.872
Располагаемый напор, м	79.998	71.535	65.491	61.864	55.819	83.287		73.388	64.017	60.464	57.137	54.339	51.309	47.729	44.898
Длина участка, м	1750	1250	350	1250	1300	482.88		893.35	900	447.65	52.25	218.81	69.85	35.28	
Диаметр участка, м	1.2	1.2	1.2	1.2	1.2	1.2		1.2	1.2	1.2	1.2	1.2	1.2	1.2	
Потери напора в подающем трубопроводе, м	4.23	3.02	0.844	3.01	3.13	1.49		2.68	1.79	0.89	0.156	0.541	0.151	0.098	
Потери напора в обратном трубопроводе, м	4.232	3.027	0.849	3.033	3.158	1.453		2.626	1.762	0.877	0.154	0.534	0.149	0.097	
Скорость движения воды в под.тр-де, м/с	1.5	1.5	1.5	1.5	1.5	1.4		1.4	1.4	1.4	1.4	1.3	1.2	1.4	
Скорость движения воды в обр.тр-де, м/с	-1.547	-1.548	-1.549	-1.55	-1.55	-1.427		-1.411	-1.392	-1.392	-1.379	-1.253	-1.17	-1.361	
Удельные линейные потери в ПС, мм/м	1.86	1.857	1.855	1.854	1.852	1.619		1.577	1.53	1.529	1.497	1.236	1.078	1.459	
Удельные линейные потери в ОС, мм/м	1.86	1.863	1.865	1.866	1.868	1.583		1.547	1.506	1.507	1.478	1.221	1.065	1.44	
Расход в подающем трубопроводе, т/ч	6140.6538	6135.8295	6132.3836	6130.316	6126.8701	5727.6995		5653.6439	5569.0718	5566.5907	5507.9103	5004.4296	4672.3744	5437.345	
Расход в обратном трубопроводе, т/ч	-6140.8419	-6145.6662	-6149.1122	-6151.1797	-6154.6257	-5664.6403		-5599.7159	-5524.5681	-5527.0492	-5472.3896	-4972.2703	-4644.1699	-5401.9748	

Рисунок 2.7 –Пьезометрический график НГТЭЦ через котельную IT-Парка по ул. Нартова до НТЦ

ОБОСНОВЫВАЮЩИЕ МАТЕРИАЛЫ К СХЕМЕ ТЕПЛОСНАБЖЕНИЯ ГОРОДА НИЖНЕГО НОВГОРОДА НА ПЕРИОД ДО 2030 ГОДА (АКТУАЛИЗАЦИЯ НА 2024 ГОД).
ГЛАВА 5. МАСТЕР-ПЛАН РАЗВИТИЯ СИСТЕМ ТЕПЛОСНАБЖЕНИЯ

Таблица 2-2 – Сводная таблица для Варианта 1 - 100% нагрузок

Наименование	Ед. изм.	2022	2023	2024	2025	2026	2027	2028	2029	2030	2031	2032	2033	2034	2035	2036
Отпуск электроэнергии 220 кВ НТЭЦ	млн.кВт.ч	0	0	0	0	0	6 006	6 002	6 000	5 998	5 997	5 995	5 993	5 992	5 990	5 990
Расход условного топлива на отпуск электроэнергии	тыс.т у.т./год	0	0	0	0	0	1 137	1 126	1 119	1 113	1 107	1 102	1 098	1 095	1 092	1 092
Отпуск тепловой энергии с коллекторов																
НГТЭЦ	тыс. Гкал/год	0	0	0	1 648	1 666	3 382	3 493	3 560	3 620	3 683	3 746	3 798	3 840	3 884	3 884
НТЦ	тыс. Гкал/год	2 038	1 100	1 283	1 468	1 539	652	676	700	725	757	781	799	818	832	832
ИТ- Парк	тыс. Гкал/год	0	1 427	1 474	189	189	225	282	343	410	477	542	616	700	781	781
Южная	тыс. Гкал/год	0	82	237	385	528	667	802	873	941	1 008	1 072	1 135	1 196	1 255	1 255
Локальные котельные	тыс. Гкал/год	876	910	945	483	501	180	196	210	225	247	268	291	312	349	349
ИТОГО	тыс. Гкал/год	2 914	3 519	3 939	4 174	4 425	5 106	5 449	5 686	5 922	6 172	6 410	6 639	6 866	7 100	7 100
Отпуск тепловой энергии потребителям																
РСТ-1	тыс. Гкал/год	0	518	519	734	764	1 141	1 157	1 172	1 188	1 203	1 218	1 232	1 243	1 252	1 252
НТЦ	тыс. Гкал/год	1 877	1 796	2 006	2 353	2 406	2 385	2 398	2 411	2 423	2 445	2 459	2 465	2 476	2 483	2 483
ИТ-Парк	тыс. Гкал/год	0	0	0	0	0	316	427	540	651	763	875	987	1 099	1 211	1 211
Южная	тыс. Гкал/год	0	75	219	355	487	615	739	804	867	929	988	1 046	1 102	1 156	1 156
Локальные котельные	тыс. Гкал/год	807	838	871	445	462	166	181	194	207	227	247	268	288	321	321
ИТОГО	тыс. Гкал/год	2 684	3 227	3 614	3 886	4 118	4 623	4 902	5 120	5 337	5 567	5 787	5 998	6 207	6 423	6 423
Расход условного топлива на отпуск тепловой энергии																
НГТЭЦ	тыс.т у.т./год	0	0	0	274	277	457	471	480	488	496	505	512	518	524	524
НТЦ	тыс.т у.т./год	318	172	200	229	240	102	105	109	113	118	122	125	128	130	130
ИТ-Парк	тыс.т у.т./год	0	224	231	34	34	42	51	61	71	82	92	104	117	130	130
Южная	тыс.т у.т./год	0	13	37	59	81	103	124	134	145	155	165	175	184	193	193
Локальные котельные	тыс.т у.т./год	147	153	159	81	84	30	33	35	38	41	45	49	52	59	59
ИТОГО	тыс.т у.т./год	465	561	627	678	717	734	785	820	855	893	929	964	999	1 034	1 034
Максимальное потребление газа																
НГТЭЦ	тыс.н.м.3/ч	0	0	0	32	32	32	202	204	208	213	217	221	226	230	230
НТЦ	тыс.н.м.3/ч	75	56	65	75	78	43	45	46	47	48	49	50	51	52	52
ИТ-Парк	тыс.н.м.3/ч	0	37	37	19	19	35	40	43	43	43	43	43	43	43	43
Южная	тыс.н.м.3/ч	0	3	9	14	20	25	30	32	35	37	40	42	44	46	46
Локальные котельные	тыс.н.м.3/ч	35	36	38	19	20	7	8	8	9	10	11	12	12	14	14
ИТОГО	тыс.н.м.3/ч	110	133	148	160	169	142	324	333	342	351	360	368	377	385	385
Покупка электроэнергии 10 кВ																
НГТЭЦ	млн.кВт.ч	0,000	0,000	0,000	53,440	53,980	0,000	0,000	0,000	0,000	0,000	0,000	0,000	0,000	0,000	0,000
НТЦ	млн.кВт.ч	61,131	33,008	38,479	44,053	46,182	19,546	20,278	21,011	21,743	22,714	23,442	23,967	24,534	24,946	24,946
ИТ-Парк	млн.кВт.ч	0,000	0,000	0,000	0,000	0,000	0,000	0,000	0,000	0,000	0,000	0,000	0,000	0,000	0,000	0,000

ОБОСНОВЫВАЮЩИЕ МАТЕРИАЛЫ К СХЕМЕ ТЕПЛОСНАБЖЕНИЯ ГОРОДА НИЖНЕГО НОВГОРОДА НА ПЕРИОД ДО 2030 ГОДА (АКТУАЛИЗАЦИЯ НА 2024 ГОД).
ГЛАВА 5. МАСТЕР-ПЛАН РАЗВИТИЯ СИСТЕМ ТЕПЛОСНАБЖЕНИЯ

Наименование	Ед. изм.	2022	2023	2024	2025	2026	2027	2028	2029	2030	2031	2032	2033	2034	2035	2036
Южная	млн.кВт.ч	0,000	2,451	7,116	11,550	15,850	20,022	24,069	26,189	28,245	30,239	32,174	34,052	35,872	37,637	37,637
Локальные котельные	млн.кВт.ч	26,289	27,289	28,354	14,477	15,031	5,403	5,891	6,305	6,756	7,396	8,037	8,734	9,374	10,463	10,463
ИТОГО	млн.кВт.ч	87,42	62,75	73,95	123,52	131,04	44,97	50,24	53,50	56,74	60,35	63,65	66,75	69,78	73,05	73,05

Таблица 2-3 –Инвестиции по строительству и реконструкции тепловых источников ОАО «Теплоэнерго», обеспечивающих перспективную тепловую нагрузку (Вариант 1, 100% нагрузок)

Наименование	Ед. изм.	2022	2023	2024	2025	2026	2027	2028	2029	2030	2031	2032	2033	2034	2035	2036	Всего
кот. "IT-парк"																	
Установленная тепловая мощность (УТМ)	Гкал/ч	130*	300	300	300	300	300	300	300	300	300	300	300	300	300	300	
- прирост УТМ	Гкал/ч		170	0	0	0	0	0	0	0	0	0	0	0	0	0	170
Установленная электрическая мощность (УЭМ)	МВт	0	5	5	6	6	11	11	11	12	12	12	13	13	13	13	
- прирост УЭМ	МВт		5	0	1	0	5	0	0	1	0	0	1	0	0	0	13
Инвестиции (в ценах 2017 г., с НДС) всего, в т.ч.:	млн. руб.	1 187	0	40	0	200	0	0	40	0	0	40	0	0	0	0	1 507
- в УТМ	млн. руб.	935	0	0	0	0	0	0	0	0	0	0	0	0	0	0	935
- в УЭМ	млн. руб.	252	0	40	0	200	0	0	40	0	0	40	0	0	0	0	572
кот. "Южная"																	
Установленная тепловая мощность (УТМ)	Гкал/ч	0	40	90	140	190	190	290	290	290	290	390	390	390	390	390	
- прирост УТМ	Гкал/ч		40	50	50	50	0	100	0	0	0	100	0	0	0	0	390
Инвестиции (в УТМ) (в ценах 2017 г., с НДС)	млн. руб.	395	250	250	250	0	500	0	0	0	500	0	0	0	0	0	2 145

* - 130 Гкал/ч - существующая установленная мощность котельной

Таблица 2-4 – Сводная таблица для Варианта 1 – 50% нагрузок

Наименование	Ед. изм.	2022	2023	2024	2025	2026	2027	2028	2029	2030	2031	2032	2033	2034	2035	2036
Отпуск электроэнергии 220 кВ НТЭЦ	млн.кВт.ч	0	0	0	0	0	6 012	6 010	6 009	6 007	6 006	6 005	6 004	6 003	6 002	6 002
Расход условного топлива на отпуск электроэнергии	тыс.т у.т./год	0	0	0	0	0	1 158	1 151	1 147	1 143	1 139	1 134	1 131	1 128	1 125	1 125
Отпуск тепловой энергии с коллекторов																
НГТЭЦ	тыс. Гкал/год	0	0	0	1 563	1 572	3 172	3 242	3 283	3 324	3 366	3 407	3 443	3 470	3 499	3 499
НТЦ	тыс. Гкал/год	2 038	912	1 003	1 131	1 167	245	258	270	282	298	310	319	329	336	336
ИТ- Парк	тыс. Гкал/год	0	1 379	1 402	188	188	159	192	215	238	261	284	312	347	381	381
Южная	тыс. Гкал/год	0	41	119	192	264	334	401	436	471	504	536	568	598	627	627
Локальные котельные	тыс. Гкал/год	876	893	911	447	456	144	152	159	166	177	188	199	210	228	228
ИТОГО	тыс. Гкал/год	2 914	3 224	3 434	3 521	3 647	4 054	4 246	4 364	4 482	4 607	4 726	4 840	4 954	5 071	5 071
Отпуск тепловой энергии потребителям																
РСТ-1	тыс. Гкал/год	0	503	503	693	708	1 037	1 044	1 052	1 060	1 068	1 075	1 082	1 088	1 092	1 092
НТЦ	тыс. Гкал/год	1 877	1 593	1 698	2 003	2 029	2 019	2 025	2 032	2 038	2 049	2 056	2 059	2 064	2 068	2 068
ИТ-Парк	тыс. Гкал/год	0	0	0	0	0	158	214	270	326	382	438	494	550	606	606
Южная	тыс. Гкал/год	0	37	109	177	243	307	370	402	434	464	494	523	551	578	578
Локальные котельные	тыс. Гкал/год	807	823	839	412	420	132	140	146	153	163	173	184	193	210	210
ИТОГО	тыс. Гкал/год	2 684	2 956	3 149	3 285	3 401	3 654	3 793	3 902	4 011	4 126	4 236	4 341	4 446	4 554	4 554
Расход условного топлива на отпуск тепловой энергии																
НГТЭЦ	тыс.т у.т./год	0	0	0	261	263	430	439	444	449	455	460	465	468	472	472
НТЦ	тыс.т у.т./год	318	142	156	176	182	38	40	42	44	47	48	50	51	52	52
ИТ-Парк	тыс.т у.т./год	0	216	220	34	34	31	37	40	44	48	51	56	61	67	67
Южная	тыс.т у.т./год	0	6	18	30	41	51	62	67	72	78	83	87	92	97	97
Локальные котельные	тыс.т у.т./год	147	150	153	75	77	24	26	27	28	30	32	33	35	38	38
ИТОГО	тыс.т у.т./год	465	515	548	576	596	575	603	621	638	657	674	691	708	726	726
Максимальное потребление газа																
НГТЭЦ	тыс.н.м.3/ч	0	0	0	32	32	32	202	202	202	202	202	202	204	206	206
НТЦ	тыс.н.м.3/ч	75	47	52	59	61	24	25	26	26	27	27	28	28	29	29
ИТ-Парк	тыс.н.м.3/ч	0	37	37	19	19	28	31	34	36	38	40	43	43	43	43
Южная	тыс.н.м.3/ч	0	1	4	7	10	12	15	16	17	18	20	21	22	23	23
Локальные котельные	тыс.н.м.3/ч	35	36	36	18	18	6	6	6	7	7	7	8	8	9	9
ИТОГО	тыс.н.м.3/ч	110	122	129	135	140	103	279	284	288	293	297	301	305	310	310
Покупка электроэнергии 10 кВ																
НГТЭЦ	млн.кВт.ч	0,000	0,000	0,000	50,877	51,147	0,000	0,000	0,000	0,000	0,000	0,000	0,000	0,000	0,000	0,000
НТЦ	млн.кВт.ч	61,131	27,352	30,087	33,940	35,005	7,365	7,731	8,097	8,463	8,949	9,313	9,575	9,859	10,065	10,065
ИТ-Парк	млн.кВт.ч	0,000	0,000	0,000	0,000	0,000	0,000	0,000	0,000	0,000	0,000	0,000	0,000	0,000	0,000	0,000

ОБОСНОВЫВАЮЩИЕ МАТЕРИАЛЫ К СХЕМЕ ТЕПЛОСНАБЖЕНИЯ ГОРОДА НИЖНЕГО НОВГОРОДА НА ПЕРИОД ДО 2030 ГОДА (АКТУАЛИЗАЦИЯ НА 2024 ГОД).
ГЛАВА 5. МАСТЕР-ПЛАН РАЗВИТИЯ СИСТЕМ ТЕПЛОСНАБЖЕНИЯ

Наименование	Ед. изм.	2022	2023	2024	2025	2026	2027	2028	2029	2030	2031	2032	2033	2034	2035	2036
Южная	млн.кВт.ч	0,000	1,225	3,558	5,775	7,925	10,011	12,034	13,095	14,122	15,120	16,087	17,026	17,936	18,819	18,819
Локальные котельные	млн.кВт.ч	26,289	26,789	27,321	13,401	13,678	4,315	4,559	4,766	4,992	5,312	5,632	5,981	6,301	6,845	6,845
ИТОГО	млн.кВт.ч	87,42	55,37	60,97	103,99	107,76	21,69	24,32	25,96	27,58	29,38	31,03	32,58	34,10	35,73	35,73

Таблица 2-5 –Инвестиции по строительству и реконструкции тепловых источников ОАО «Теплоэнерго», обеспечивающих перспективную тепловую нагрузку (Вариант 1, 50% нагрузок)

Наименование	Ед. изм.	2022	2023	2024	2025	2026	2027	2028	2029	2030	2031	2032	2033	2034	2035	2036	Всего
кот. "IT-парк"																	
Установленная тепловая мощность (УТМ)	Гкал/ч	130*	300	300	300	300	300	300	300	300	300	300	300	300	300	300	
- прирост УТМ	Гкал/ч		170	0	0	0	0	0	0	0	0	0	0	0	0	0	170
Установленная электрическая мощность (УЭМ)	МВт	0	5	5	6	6	10	10	11	11	11	11	11	11	12	12	
- прирост УЭМ	МВт		5	0	1	0	4	0	1	0	0	0	0	0	1	1	11
Инвестиции (в ценах 2017 г., с НДС) всего, в т.ч.:	млн. руб.	1 183	0	40	0	160	0	40	0	0	0	0	0	40	0	0	1 463
- в УТМ	млн. руб.	935	0	0	0	0	0	0	0	0	0	0	0	0	0	0	935
- в УЭМ	млн. руб.	248	0	40	0	160	0	40	0	0	0	0	0	40	0	0	528
кот. "Южная"																	
Установленная тепловая мощность (УТМ)	Гкал/ч	0	20	70	70	120	120	120	120	220	220	220	220	220	220	220	
- прирост УТМ	Гкал/ч		20	50	0	50	0	0	0	100	0	0	0	0	0	0	220
Инвестиции (в УТМ) (в ценах 2017 г., с НДС)	млн. руб.	210	250	0	250	0	0	0	500	0	0	0	0	0	0	0	1 210

* - 130 Гкал/ч - существующая установленная мощность котельной

2.2.2. Технические решения по варианту №2 развития СЦТ города, предусматривающему использование тепловой мощности Нижегородской ТЭЦ для теплоснабжения потребителей города

Как и в Варианте 1 первоочередной задачей до предполагаемого пуска ПВК НГТЭЦ в 2024 г. является увеличение тепловую мощность в зоне НТЦ до 800 Гкал/ч за увеличения производительности сетевой насосной НТЦ в 2023 г. для обеспечения мощности на коллекторах до 640 Гкал/ч и введения в строй котельной ИТ-парка в 2015 г. с увеличением ее мощности до 300 Гкал/ч в 2023 г.

В связи с ожидаемым пуском ПВК НГТЭЦ предполагается к 2025 г. сформировать смесительно-перекачивающую станцию и первую очередь электростанции собственных нужд в составе нескольких газопоршневых агрегатов суммарной мощностью 6 – 7 МВт с водогрейными котлами-утилизаторами. В дальнейшем установленная мощность котельной ИТ-Парк возрастает до 700 Гкал/ч, а электростанции собственных нужд до 16 – 17 МВт. Тепловая мощность (до 288 Гкал/ч) передается от котельной ИТ-парк до РСТ-1 по тепломагистрали Восточная Ду1200мм, где раздается потребителям и реверсным течением по т/м «3 очередь» Ду700мм и реверсным течением по т/м «1 очередь» с увеличением диаметра с Ду500мм до Ду700мм, направляется на НТЦ. Температурный график тепломагистралей – 130/70 °С

Как и в Варианте 1 основным источником централизованной системы теплоснабжения Нагорной части Нижнего Новгорода является НГТЭЦ установленной мощностью 900 МВт/853 Гкал/ч. Ввод ПВК (240 Гкал/ч) намечается в 2024 г., а всей станции – в 2025 – 2027 г.г.

Тепловая мощность НГТЭЦ выдается целиком на котельную ИТ-Парка по сдвоенной тепломагистрали Центр-1 и Центр-2 Ду1200 мм протяженностью по 6,5 км. Температурный график тепломагистралей – 130/70 °С.

С 2025 г. начинается эксплуатация энергоблоков НГТЭЦ, что позволяет перевести нагрузки локальных котельных зоны Центр и зоны Север на централизованную систему теплоснабжения. Для этой цели служит тепломагистраль «Нартова» Ду1200 мм. Температурный график тепломагистралей – 130/70 °С.

В зоне Юг и д. Новинки с 2023 вводится первая очередь котельной Южная установленной мощностью 20 Гкал/ч. Растущие тепловые нагрузки в д. Новинки в 2022 г. покрываются блочными водогрейными котельными заводской готовности. В

2024 г. вводится в строй вторая очередь котельной Южная в составе двух котлов по 20 Гкал/ч и одного котла 50 Гкал/ч. Для подключения вновь застраиваемого района Новинки строится тепломагистраль Ду800 мм. Мощность котельной в 2023 – 2025 гг. возрастает с 90 до 190 Гкал/ч.

В 2027 г. нагрузки вновь застраиваемого района Новинки и централизуемые нагрузки зоны Юг подключаются к НГТЭЦ. Для этого прокладывается тепломагистраль Южная Ду1000 мм от коллекторов ТЭЦ до развилки на котельную Южная в п. Новинки и на централизованную часть зоны Юг. Для покрытия растущих тепловых нагрузок вновь застраиваемого района Новинки строится вторая тепломагистраль Ду800 мм. В дальнейшем установленная мощность Южной котельной увеличивается до 290 Гкал/ч.

В таблицах и на рисунках ниже приведены мероприятия, требуемые для реализации предлагаемого варианта развития, а также результаты расчетов, обосновывающих указанные мероприятия.

Таблица 2-6 –Основные предложения по строительству и реконструкции тепловых сетей Вариант 2

Источник, тепломагистраль	Начало участка	Конец участка	L, км	Диаметр, мм	Способ прокладки	Год финансирования	Стоимость на 2020 г. (без НДС), тыс. руб.
НГТЭЦ новая т/м Центральная	НГТЭЦ	Котельная IT Парк	7,0	2x1220	надземная	2025-2026	1 274 043
Котельная IT Парк новая т/м Северная	Котельная IT Парк	РСТ-1	3,5	1220	бесканальная	2023	480 948
НТЦ т/м «3 очередь» реконструкция	РСТ-1	«3 очередь» НТЦ ТК-318	1,4	Замена 720 на 1020	бесканальная	2026-2027	186 569
НТЦ т/м 1 очередь реконструкция	1 очередь НТЦ ТК- 318	«1 очередь» НТЦ ТК-112	1,5	Замена 530 на 720	бесканальная	2026-2027	144 184
Котельная IT Парк новая т/м «Нартова»	Котельная IT Парк	«1 очередь» НТЦ ТК-112	7,0	1220	бесканальная	2024-2025	961 896
Котельная IT Парк реконструкция	Котельная IT Парк	«1 очередь» НТЦ ТК-112	3,0	Замена 530 на 1220	бесканальная	2026-2027	474 084
Котельная «Южная» новая т/м	Котельная «Южная»	р-н Новинки	5,0	2x820	надземная	2023-2024	621 084
НГТЭЦ новая т/м Южная*	НГТЭЦ	Котельная «Южная»	8,5	1020	надземная	2023-2024	743 640

*мероприятия, не выделенные цветом, аналогичны варианту №1



Рисунок 2.8 –Схема теплоснабжения зоны НТЦ от НГТЭЦ и котельной ИТ-Парк через РСТ-1 по т/м 1 и 3 очередей НТЦ и т/м «Нартова». Зона района Новинки от Южной котельной



Рисунок 2.9 –Трасса от НПТЭЦ через РСТ-1 по т/м «3 очередь» до HTЦ

**ОБОСНОВЫВАЮЩИЕ МАТЕРИАЛЫ К СХЕМЕ ТЕПЛОСНАБЖЕНИЯ ГОРОДА НИЖНЕГО НОВГОРОДА НА ПЕРИОД ДО 2030 ГОДА (АКТУАЛИЗАЦИЯ НА 2024 ГОД).
ГЛАВА 5. МАСТЕР-ПЛАН РАЗВИТИЯ СИСТЕМ ТЕПЛОСНАБЖЕНИЯ**

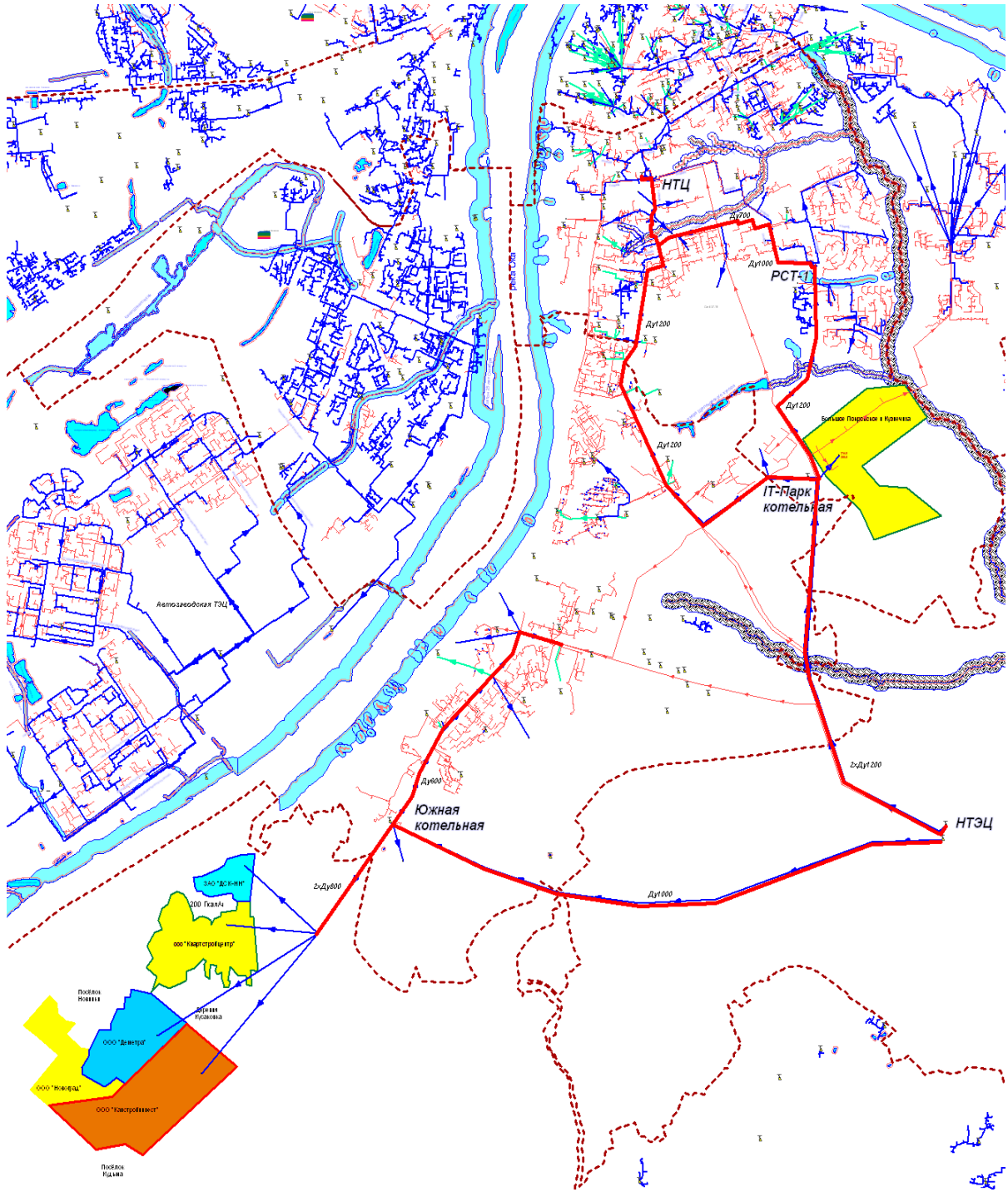

Рисунок 2.10 – Пьезометрический график от НГТЭЦ через РСТ-1 по т/м «3 очередь» до НТЦ

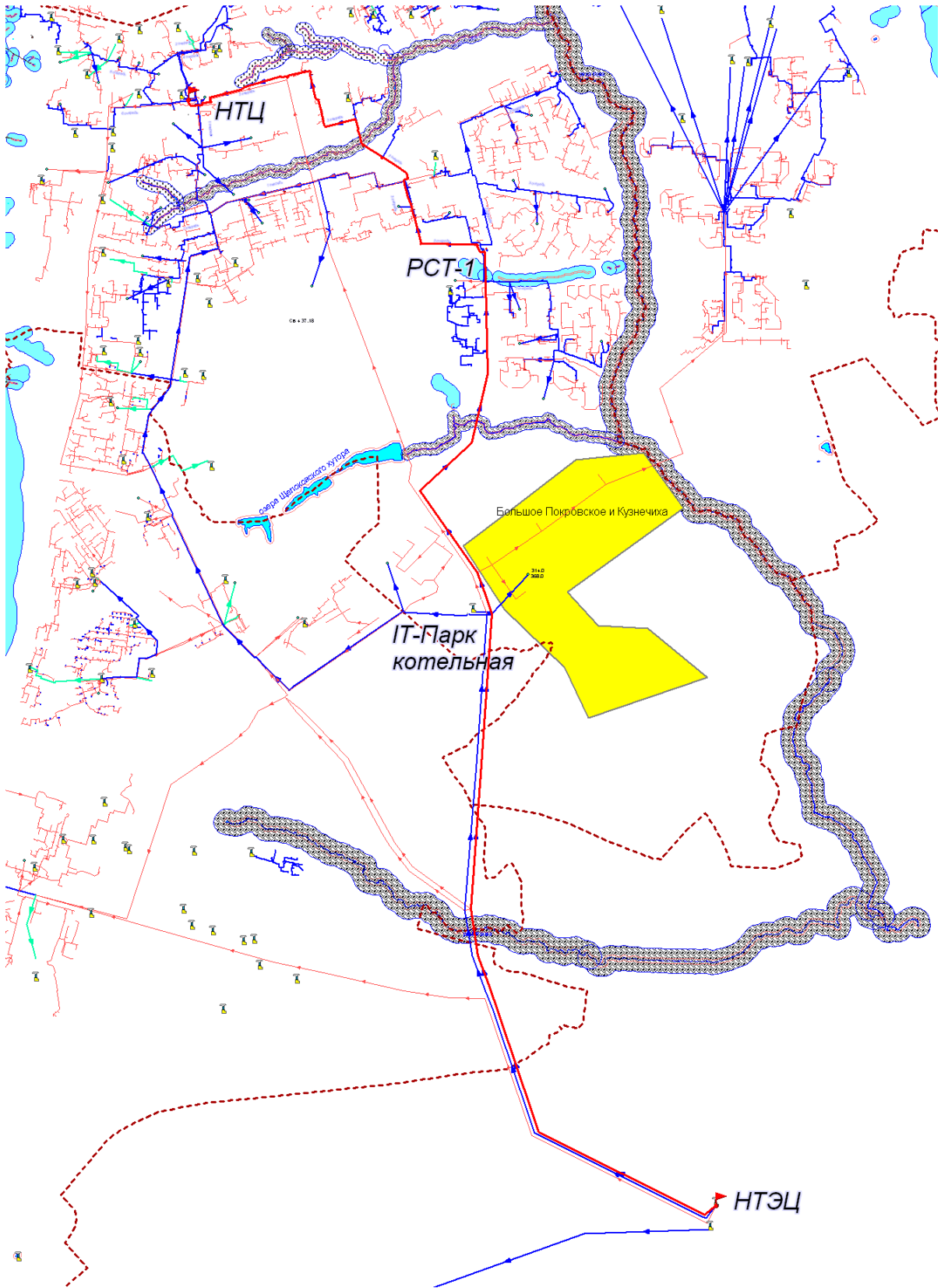

Рисунок 2.11 – Трасса от НГТЭЦ через РСТ-1 по т/м «1 очередь» до НТЦ

**ОБОСНОВЫВАЮЩИЕ МАТЕРИАЛЫ К СХЕМЕ ТЕПЛОСНАБЖЕНИЯ ГОРОДА НИЖНЕГО НОВГОРОДА НА ПЕРИОД ДО 2030 ГОДА (АКТУАЛИЗАЦИЯ НА 2024 ГОД).
ГЛАВА 5. МАСТЕР-ПЛАН РАЗВИТИЯ СИСТЕМ ТЕПЛОСНАБЖЕНИЯ**

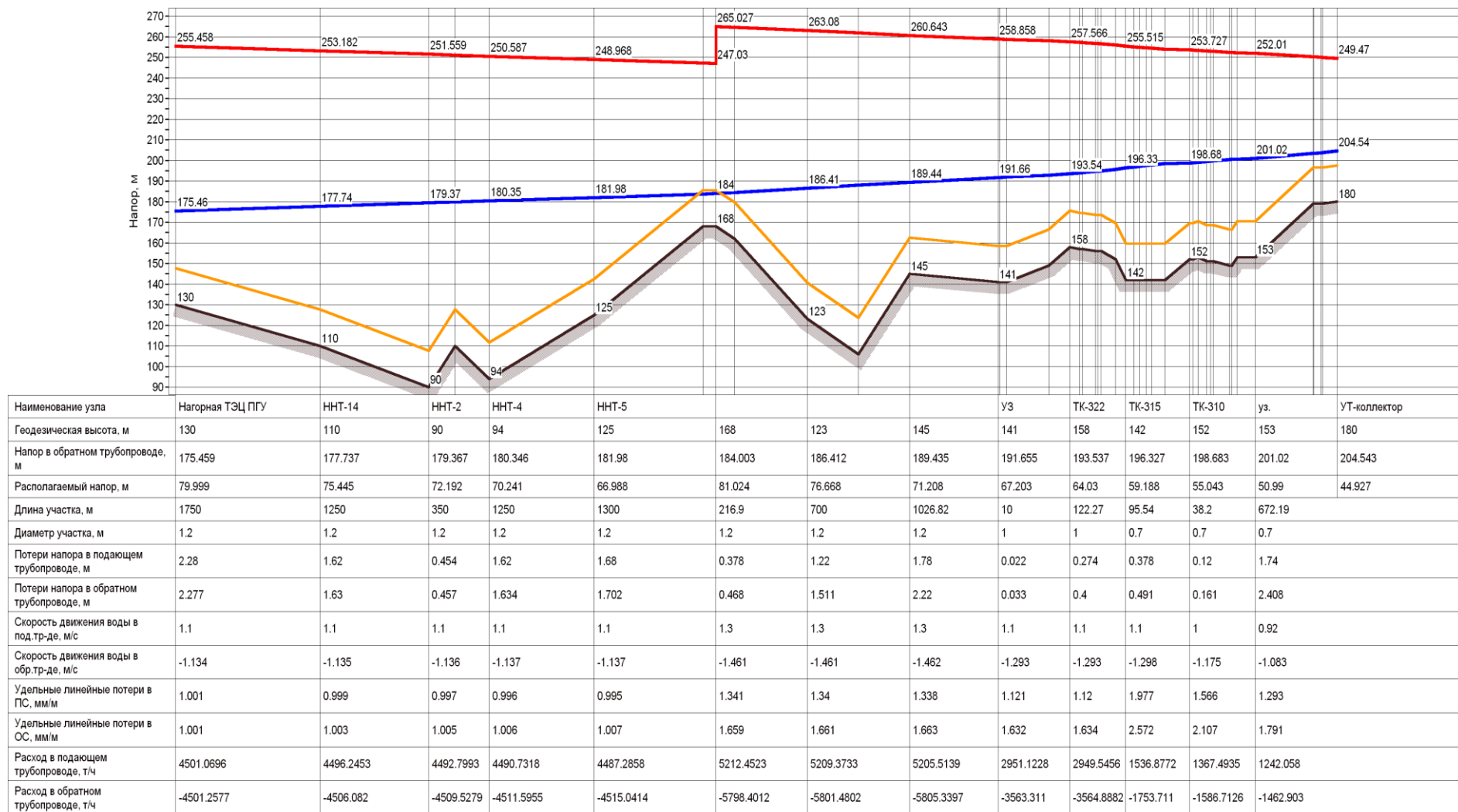

Наименование узла	Нагорная ТЭЦ ПГУ	ННТ-14	ННТ-2	ННТ-4	ННТ-5				У3	ТК-322	ТК-121	УТ-115	ТК-112
Геодезическая высота, м	130	110	90	94	125	168	123	145	141	158	152	156	170
Напор в обратном трубопроводе, м	175.459	177.737	179.367	180.346	181.98	184.003	186.412	189.435	191.655	193.537	196.55	199.84	201.317
Располагаемый напор, м	79.999	75.445	72.192	70.241	66.988	81.024	76.668	71.208	67.203	64.03	59.14	53.972	51.707
Длина участка, м	1750	1250	350	1250	1300	216.9	700	1026.82	10	122.27	129.96	344.18	
Диаметр участка, м	1.2	1.2	1.2	1.2	1.2	1.2	1.2	1.2	1	1	0.7	0.7	
Потери напора в подающем трубопроводе, м	2.28	1.62	0.454	1.62	1.68	0.378	1.22	1.78	0.022	0.274	0.345	0.677	
Потери напора в обратном трубопроводе, м	2.277	1.63	0.457	1.634	1.702	0.468	1.511	2.22	0.033	0.4	0.592	1.254	
Скорость движения воды в под.тр-де, м/с	1.1	1.1	1.1	1.1	1.1	1.3	1.3	1.3	1.1	1.1	0.96	0.82	
Скорость движения воды в обр.тр-де, м/с	-1.134	-1.135	-1.136	-1.137	-1.137	-1.461	-1.461	-1.462	-1.293	-1.293	-1.253	-1.121	
Удельные линейные потери в ПС, мм/м	1.001	0.999	0.997	0.996	0.995	1.341	1.34	1.338	1.121	1.12	1.398	1.035	
Удельные линейные потери в ОС, мм/м	1.001	1.003	1.005	1.006	1.007	1.659	1.661	1.663	1.632	1.634	2.397	1.918	
Расход в подающем трубопроводе, т/ч	4501.0696	4496.2453	4492.7993	4490.7318	4487.2858	5212.4523	5209.3733	5205.5139	2951.1228	2949.5456	1291.6489	1110.7032	
Расход в обратном трубопроводе, т/ч	-4501.2577	-4506.082	-4509.5279	-4511.5955	-4515.0414	-5798.4012	-5801.4802	-5805.3397	-3563.311	-3564.8882	-1692.9956	-1513.6587	

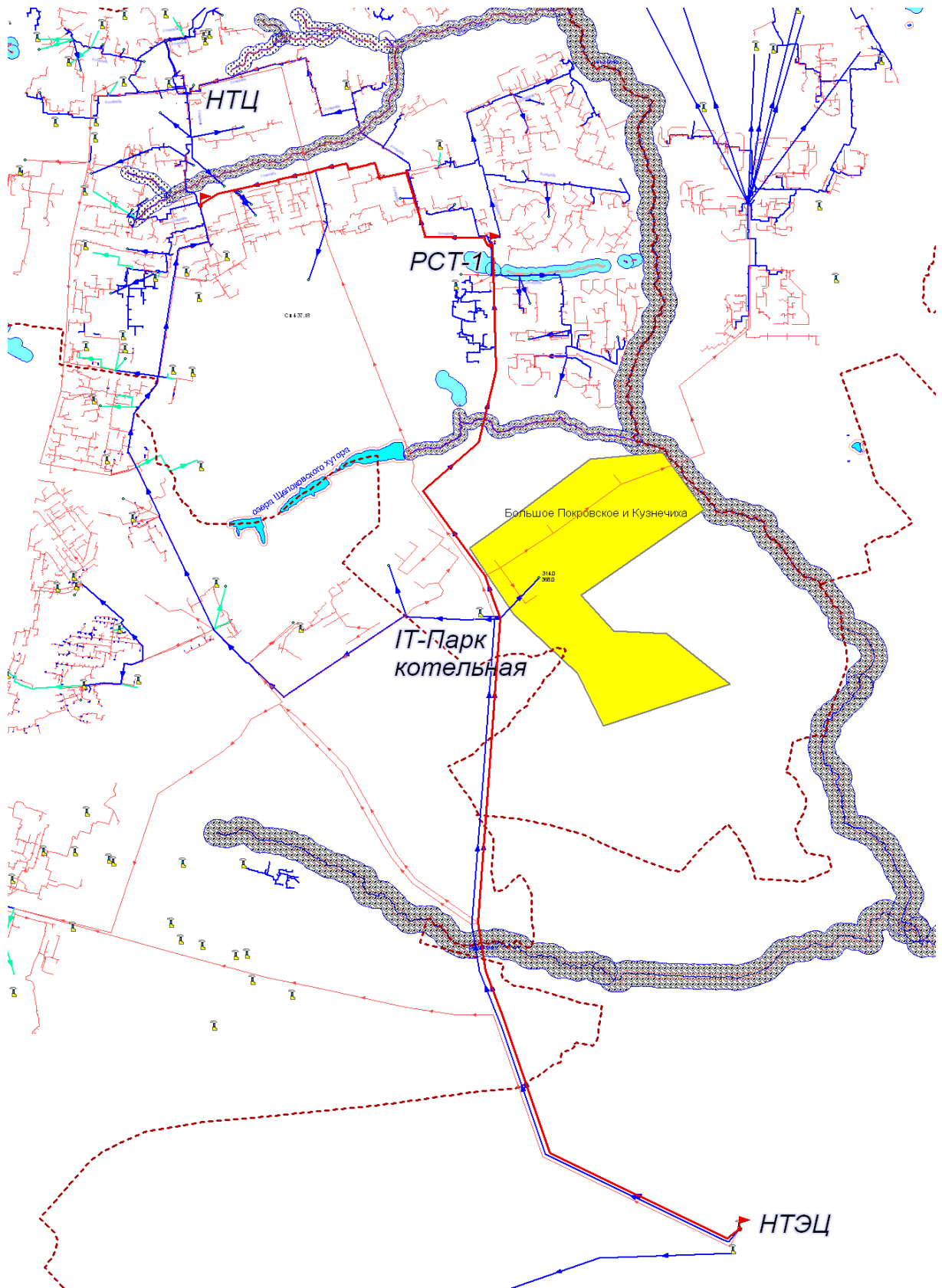
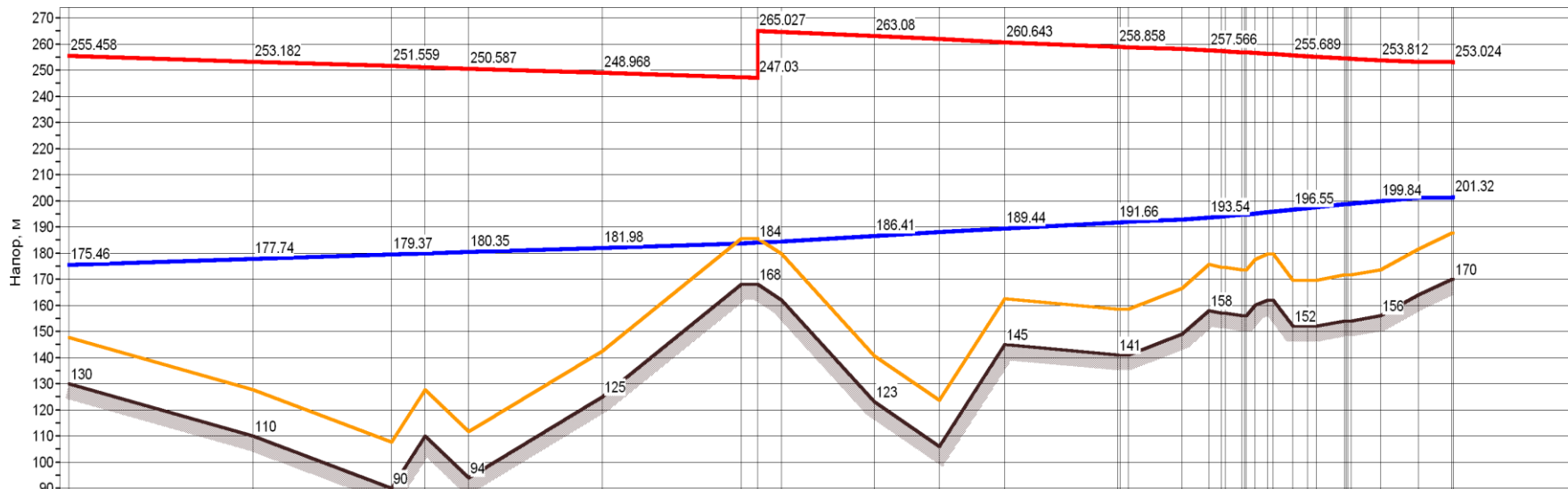
Рисунок 2.12 – Пьезометрический график от НГТЭЦ через РСТ-1 по т/м «1 очередь» до НТЦ



Рисунок 2.13 – Трасса от НГТЭЦ через котельную ИТ-Парка до ул. Нартова и до НТЦ

ОБОСНОВЫВАЮЩИЕ МАТЕРИАЛЫ К СХЕМЕ ТЕПЛОСНАБЖЕНИЯ ГОРОДА НИЖНЕГО НОВГОРОДА НА ПЕРИОД ДО 2030 ГОДА (АКТУАЛИЗАЦИЯ НА 2024 ГОД).
ГЛАВА 5. МАСТЕР-ПЛАН РАЗВИТИЯ СИСТЕМ ТЕПЛОСНАБЖЕНИЯ

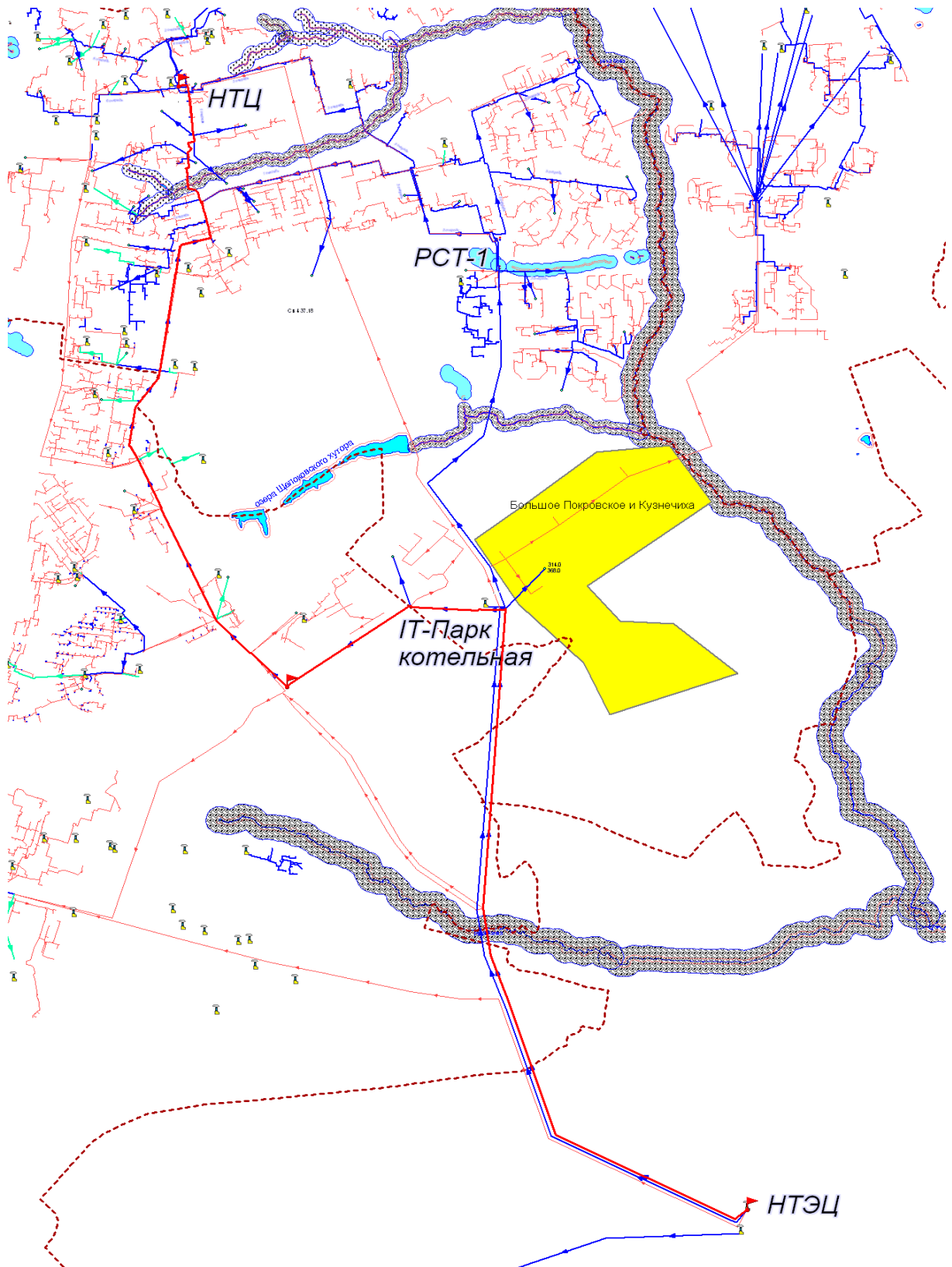
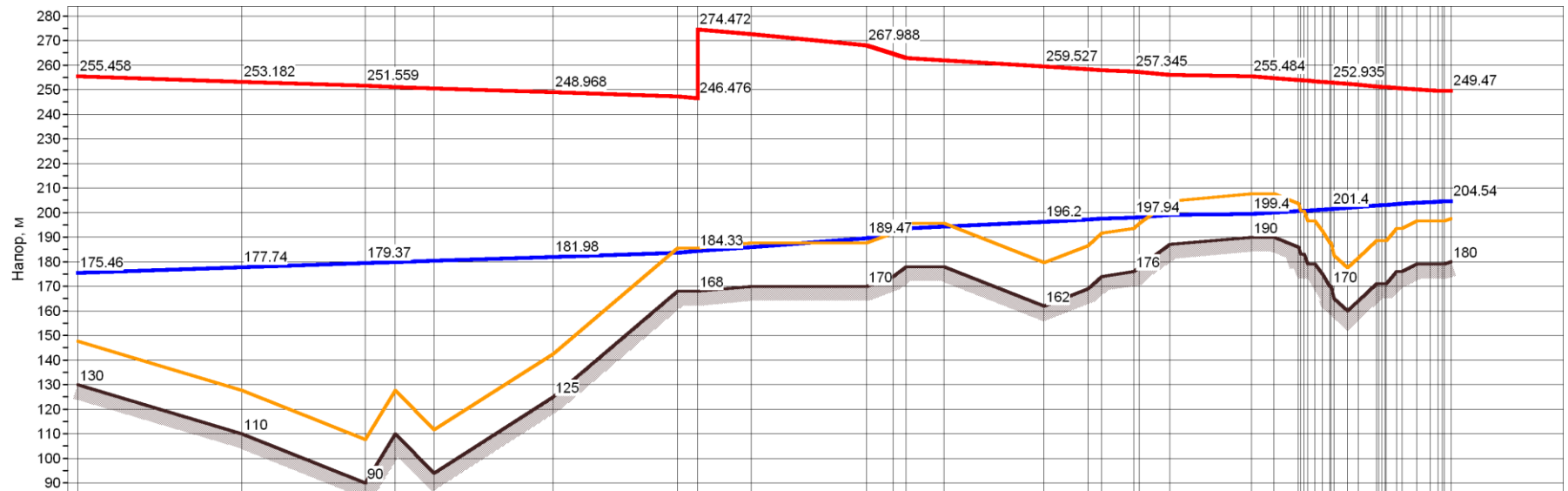

Наименование узла	Нагорная ТЭЦ ПГУ	ННТ-14	ННТ-2	ННТ-5	НС нов.1		TK-9 нов.	TK-6 нов.	TK-3 нов.	TK-111	УТ-коллектор
Геодезическая высота, м	130	110	90	125	168	170	162	176	190	170	180
Напор в обратном трубопроводе, м	175.459	177.737	179.367	181.98	184.33	189.475	196.204	197.94	199.404	201.4	204.543
Располагаемый напор, м	79.999	75.445	72.192	66.988	90.142	78.513	63.324	59.406	56.08	51.535	44.927
Длина участка, м	1750	1250	350	1300	482.88	893.35	447.65	52.25	218.81	29.94	
Диаметр участка, м	1.2	1.2	1.2	1.2	1.2	1.2	1.2	1.2	1.2	1.2	
Потери напора в подающем трубопроводе, м	2.28	1.62	0.454	1.68	1.92	3.47	1.16	0.204	0.723	0.116	
Потери напора в обратном трубопроводе, м	2.277	1.63	0.457	1.702	1.528	2.759	0.922	0.162	0.564	0.107	
Скорость движения воды в под.тр-де, м/с	1.1	1.1	1.1	1.1	1.6	1.6	1.6	1.6	1.5	1.6	
Скорость движения воды в обр.тр-де, м/с	-1.134	-1.135	-1.136	-1.137	-1.464	-1.446	-1.427	-1.413	-1.287	-1.554	
Удельные линейные потери в ПС, мм/м	1.001	0.999	0.997	0.995	2.096	2.045	1.989	1.953	1.652	2.045	
Удельные линейные потери в ОС, мм/м	1.001	1.003	1.005	1.007	1.666	1.625	1.584	1.554	1.288	1.878	
Расход в подающем трубопроводе, т/ч	4501.0696	4496.2453	4492.7993	4487.2858	6519.3043	6439.6895	6351.3043	6292.6239	5786.284	6440.2144	
Расход в обратном трубопроводе, т/ч	-4501.2577	-4506.082	-4509.5279	-4515.0414	-5810.1933	-5739.7097	-5665.711	-5611.0514	-5108.0728	-6170.581	

Рисунок 2.14 –Пьезометрический график НГТЭЦ по ул. Нартова до НТЦ



Рисунок 2.15 – Трасса от НТЭЦ по Южной т/м через Южную котельную до Новинок



Наименование узла	Напорная ТЭЦ ПГУ ЮГ	
Геодезическая высота, м	130	175
Напор в обратном трубопроводе, м	187.999	227.128
Располагаемый напор, м	100	21.711
Длина участка, м	8500	
Диаметр участка, м	1	
Потери напора в подающем трубопроводе, м	31.07	
Потери напора в обратном трубопроводе, м	31.065	
Скорость движения воды в под.тр-де, м/с	1.6	
Скорость движения воды в обр.тр-де, м/с	-1.58	
Удельные линейные потери в ПС, мм/м	2.436	
Удельные линейные потери в ОС, мм/м	2.436	
Расход в подающем трубопроводе, т/ч	4355.3176	
Расход в обратном трубопроводе, т/ч	-4355.3178	

Рисунок 2.16 –Пьезометрический график НГТЭЦ до Новинок

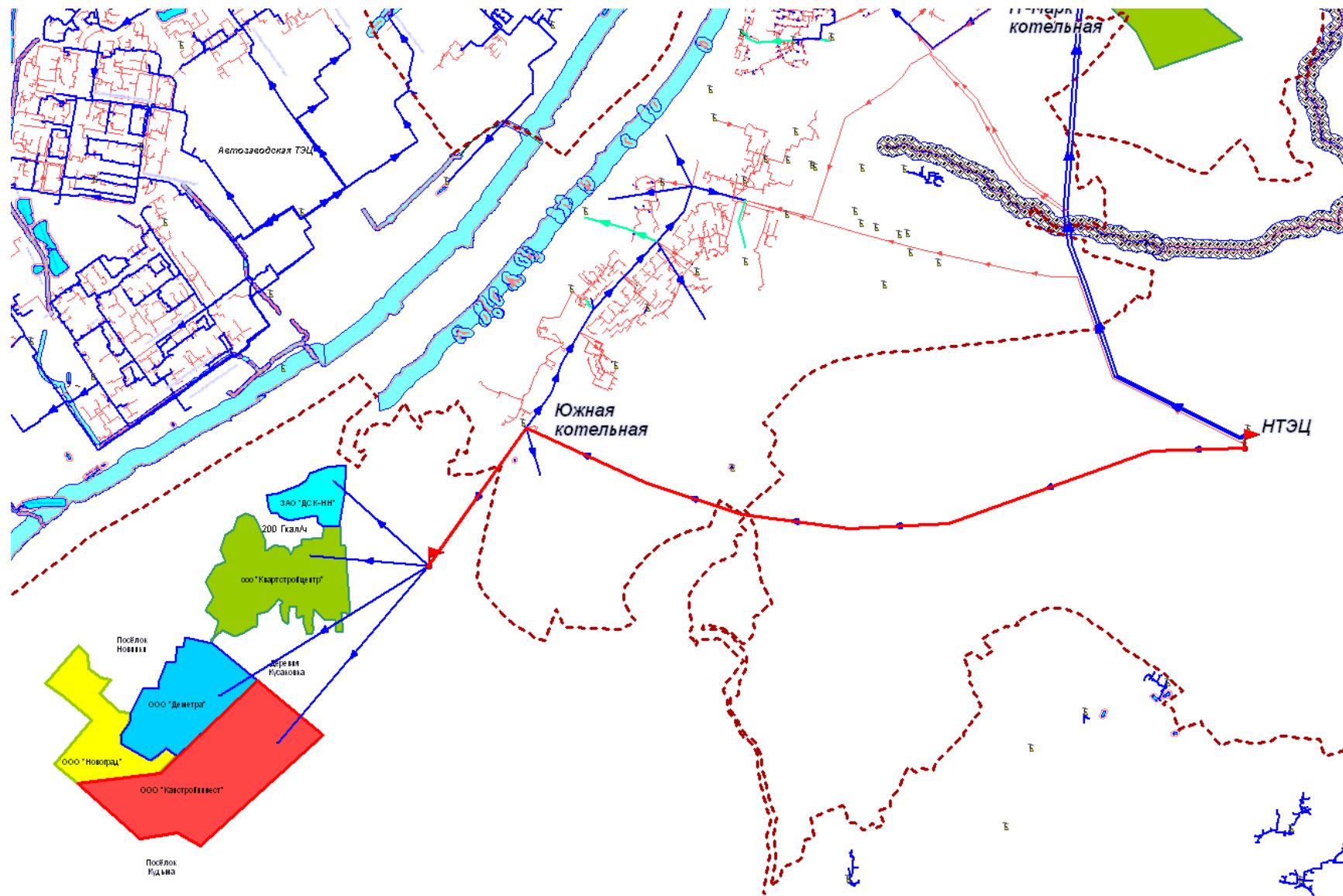
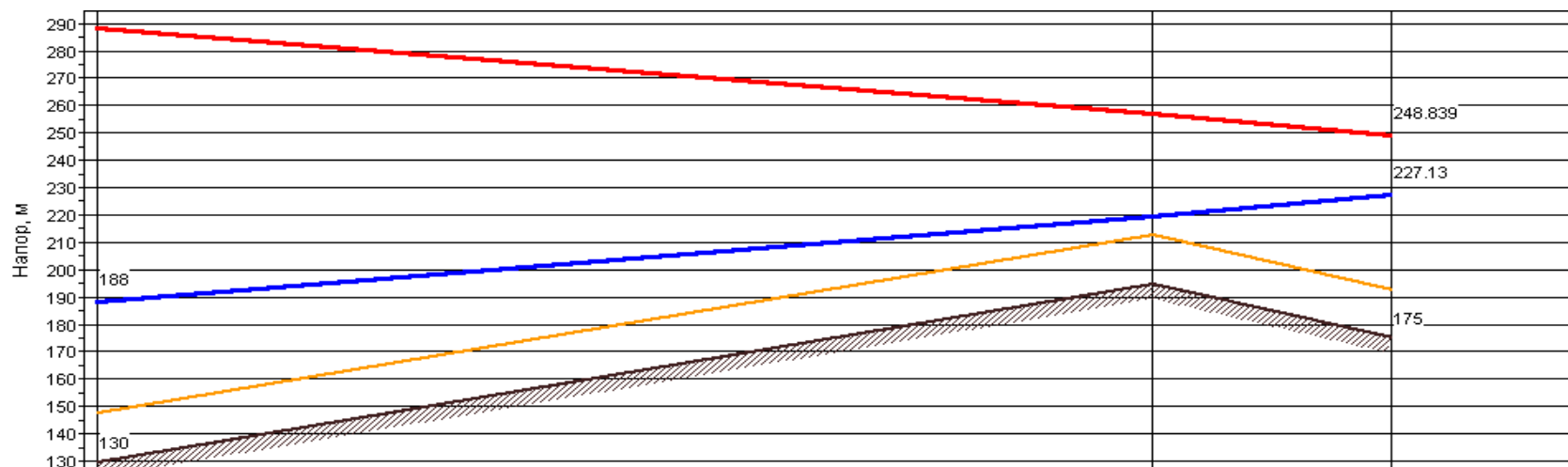
ОБОСНОВЫВАЮЩИЕ МАТЕРИАЛЫ К СХЕМЕ ТЕПЛОСНАБЖЕНИЯ ГОРОДА НИЖНЕГО НОВГОРОДА НА ПЕРИОД ДО 2030 ГОДА (АКТУАЛИЗАЦИЯ НА 2024 ГОД).
ГЛАВА 5. МАСТЕР-ПЛАН РАЗВИТИЯ СИСТЕМ ТЕПЛОСНАБЖЕНИЯ

Таблица 2-7 – Сводная таблица для Варианта 2 - 100% нагрузок

Наименование	Ед. изм.	2022	2023	2024	2025	2026	2027	2028	2029	2030	2031	2032	2033	2034	2035	2036
Отпуск электроэнергии 220 кВ НТЭЦ	млн.кВт.ч	0	0	0	0	0	5 994	5 991	5 989	5 988	5 986	5 984	5 984	5 982	6 019	6 019
Расход условного топлива на отпуск э/э	тыс.т у.т./год	0	0	0	0	0	1 097	1 090	1 085	1 080	1 075	1 070	1 065	1 060	1 065	1 065
Отпуск тепловой энергии с коллекторов																
НГТЭЦ	тыс. Гкал/год	0	0	0	1 648	1 666	3 780	3 876	3 940	3 956	4 021	4 085	4 104	4 167	4 207	4 207
НТЦ	тыс. Гкал/год	2 038	1 100	1 283	1 468	1 539	652	676	700	725	757	781	799	818	832	832
IT- Парк	тыс. Гкал/год	0	1 427	1 474	189	189	595	750	852	1 000	1 101	1 200	1 343	1 441	1 571	1 571
Южная	тыс. Гкал/год	0	82	237	385	528	153	222	268	316	367	418	468	515	565	565
Локальные котельные	тыс. Гкал/год	876	910	945	483	501	0	0	0	0	0	0	0	0	0	0
ИТОГО	тыс. Гкал/год	2 914	3 519	3 939	4 174	4 425	5 181	5 524	5 761	5 996	6 246	6 484	6 713	6 941	7 175	7 175
Отпуск тепловой энергии потребителям																
РСТ-1	тыс. Гкал/год	0	518	519	734	764	1 141	1 157	1 172	1 188	1 203	1 218	1 232	1 243	1 252	1 252
НТЦ	тыс. Гкал/год	1 877	1 796	2 006	2 353	2 406	2 385	2 398	2 411	2 423	2 445	2 459	2 465	2 476	2 483	2 483
IT-Парк	тыс. Гкал/год	0	0	0	0	0	316	427	540	651	763	875	987	1 099	1 211	1 211
Южная	тыс. Гкал/год	0	75	219	355	487	781	920	998	1 075	1 156	1 235	1 314	1 389	1 477	1 477
Локальные котельные	тыс. Гкал/год	807	838	871	445	462	0	0	0	0	0	0	0	0	0	0
ИТОГО	тыс. Гкал/год	2 684	3 227	3 614	3 886	4 118	4 623	4 902	5 120	5 337	5 567	5 787	5 998	6 207	6 423	6 423
Расход условного топлива на отпуск тепловой энергии																
НГТЭЦ	тыс.т у.т./год	0	0	0	274	277	509	522	530	532	541	549	551	560	565	565
НТЦ	тыс.т у.т./год	318	172	200	229	240	102	105	109	113	118	122	125	128	130	130
IT-Парк	тыс.т у.т./год	0	224	231	34	34	99	123	139	162	178	193	216	231	251	251
Южная	тыс.т у.т./год	0	13	37	59	81	24	34	41	49	56	64	72	79	87	87
Локальные котельные	тыс.т у.т./год	147	153	159	81	84	0	0	0	0	0	0	0	0	0	0
ИТОГО	тыс.т у.т./год	465	561	627	678	717	733	785	820	856	893	929	963	998	1 033	1 033
Максимальное потребление газа																
НГТЭЦ	тыс.н.м.3/ч	0	0	0	32	32	32	219	224	215	221	229	223	230	225	225
НТЦ	тыс.н.м.3/ч	75	56	65	75	78	43	45	46	47	48	49	50	51	52	52
IT-Парк	тыс.н.м.3/ч	0	37	37	19	19	43	43	43	56	56	56	70	70	83	83
Южная	тыс.н.м.3/ч	0	3	9	14	19	15	19	21	24	26	26	26	26	26	26
Локальные котельные	тыс.н.м.3/ч	35	36	38	19	20	0	0	0	0	0	0	0	0	0	0
ИТОГО	тыс.н.м.3/ч	110	132	148	159	169	133	325	333	342	351	360	368	377	385	385
Покупка электроэнергии 10 кВ																
НГТЭЦ	млн.кВт.ч	0,000	0,000	0,000	53,440	53,980	0,000	0,000	0,000	0,000	0,000	0,000	0,000	0,000	0,000	0,000
НТЦ	млн.кВт.ч	61,131	33,008	38,479	44,053	46,182	19,546	20,278	21,011	21,743	22,714	23,442	23,967	24,534	24,946	24,946
IT-Парк	млн.кВт.ч	0,000	0,000	0,000	0,000	0,000	0,000	0,000	0,000	0,000	0,000	0,000	0,000	0,000	0,000	0,000
Южная	млн.кВт.ч	0,000	2,451	7,116	11,550	15,850	4,595	6,664	8,049	9,476	10,999	12,526	14,035	15,446	16,948	16,948

ОБОСНОВЫВАЮЩИЕ МАТЕРИАЛЫ К СХЕМЕ ТЕПЛОСНАБЖЕНИЯ ГОРОДА НИЖНЕГО НОВГОРОДА НА ПЕРИОД ДО 2030 ГОДА (АКТУАЛИЗАЦИЯ НА 2024 ГОД).
ГЛАВА 5. МАСТЕР-ПЛАН РАЗВИТИЯ СИСТЕМ ТЕПЛОСНАБЖЕНИЯ

Наименование	Ед. изм.	2022	2023	2024	2025	2026	2027	2028	2029	2030	2031	2032	2033	2034	2035	2036
Локальные котельные	млн.кВт.ч	26,289	27,289	28,354	14,477	15,031	0,000	0,000	0,000	0,000	0,000	0,000	0,000	0,000	0,000	0,000
ИТОГО	млн.кВт.ч	87,42	62,75	73,95	123,52	131,04	24,14	26,94	29,06	31,22	33,71	35,97	38,00	39,98	41,89	41,89

Таблица 2-8 –Инвестиции по строительству и реконструкции тепловых источников ОАО «Теплоэнерго», обеспечивающих перспективную тепловую нагрузку (Вариант 2, 100% нагрузок)

Наименование	Ед. изм.	2022	2023	2024	2025	2026	2027	2028	2029	2030	2031	2032	2033	2034	2035	2036	Всего
кот. "IT-парк"																	
Установленная тепловая мощность (УТМ)	Гкал/ч	130*	300	300	300	300	300	300	300	400	400	400	500	500	600	600	
- прирост УТМ	Гкал/ч		170	0	0	0	0	0	0	100	0	0	100	0	100	0	470
Установленная электрическая мощность (УЭМ)	МВт	0	5	5	6	6	11	11	11	12	12	12	13	13	13	13	
- прирост УЭМ	МВт		5	0	1	0	5	0	0	1	0	0	1	0	0	0	13
Инвестиции (в ценах 2015 г., с НДС) всего, в т.ч.:	млн. руб.																3 157
- в УТМ	млн. руб.	1 337	0	40	0	200	0	0	540	0	0	540	0	500	0	0	2 585
- в УЭМ	млн. руб.	1085	0	0	0	0	0	0	500	0	0	500	0	500	0	0	572
кот. "Южная"																	
Установленная тепловая мощность (УТМ)	Гкал/ч	0	40	90	140	190	190	190	190	190	190	190	190	190	190	190	
- прирост УТМ	Гкал/ч		40	50	50	50	0	0	0	0	0	0	0	0	0	0	190
Инвестиции (в УТМ) (в ценах 2015 г., с НДС)	млн. руб.	295	250	250	250	0	0	0	0	0	0	0	0	0	0	0	1 045

* - 130 Гкал/ч - существующая установленная мощность котельной

ОБОСНОВЫВАЮЩИЕ МАТЕРИАЛЫ К СХЕМЕ ТЕПЛОСНАБЖЕНИЯ ГОРОДА НИЖНЕГО НОВГОРОДА НА ПЕРИОД ДО 2030 ГОДА (АКТУАЛИЗАЦИЯ НА 2024 ГОД).
ГЛАВА 5. МАСТЕР-ПЛАН РАЗВИТИЯ СИСТЕМ ТЕПЛОСНАБЖЕНИЯ

Таблица 2-9 – Сводная таблица для Варианта 2 – 50% нагрузок

Наименование	Ед. изм.	2022	2023	2024	2025	2026	2027	2028	2029	2030	2031	2032	2033	2034	2035	2036
Отпуск электроэнергии 220 кВ НТЭЦ	млн.кВт.ч	0	0	0	0	0	6 002	6 000	5 998	5 997	5 996	5 996	5 995	5 994	5 993	5 993
Расход условного топлива на отпуск э/э	тыс.т у.т./год	0	0	0	0	0	1 126	1 117	1 113	1 109	1 107	1 104	1 102	1 100	1 097	1 097
Отпуск тепловой энергии с коллекторов																
НГТЭЦ	тыс. Гкал/год	0	0	0	1 563	1 572	3 495	3 578	3 626	3 659	3 687	3 717	3 748	3 779	3 812	3 812
НТЦ	тыс. Гкал/год	2 038	912	1 003	1 131	1 167	245	258	270	282	298	310	319	329	336	336
ИТ- Парк	тыс. Гкал/год	0	1 379	1 402	188	188	339	415	460	516	579	637	692	746	802	802
Южная	тыс. Гкал/год	0	81	159	233	305	50	69	83	99	117	136	155	175	197	197
Локальные котельные	тыс. Гкал/год	876	893	911	447	456	0	0	0	0	0	0	0	0	0	0
ИТОГО	тыс. Гкал/год	2 914	3 265	3 475	3 562	3 687	4 129	4 320	4 439	4 556	4 681	4 800	4 915	5 029	5 146	5 146
Отпуск тепловой энергии потребителям																
РСТ-1	тыс. Гкал/год	0	503	503	693	708	1 037	1 044	1 052	1 060	1 068	1 075	1 082	1 088	1 092	1 092
НТЦ	тыс. Гкал/год	1 877	1 593	1 698	2 003	2 029	2 019	2 025	2 032	2 038	2 049	2 056	2 059	2 064	2 068	2 068
ИТ-Парк	тыс. Гкал/год	0	0	0	0	0	158	214	270	326	382	438	494	550	606	606
Южная	тыс. Гкал/год	0	37	109	177	243	440	510	548	587	627	667	706	744	788	788
Локальные котельные	тыс. Гкал/год	807	823	839	412	420	0	0	0	0	0	0	0	0	0	0
ИТОГО	тыс. Гкал/год	2 684	2 956	3 149	3 285	3 401	3 654	3 793	3 902	4 011	4 126	4 236	4 341	4 446	4 554	4 554
Расход условного топлива на отпуск тепловой энергии																
НГТЭЦ	тыс.т у.т./год	0	0	0	261	263	472	482	489	493	497	501	505	509	514	514
НТЦ	тыс.т у.т./год	318	142	156	176	182	38	40	42	44	47	48	50	51	52	52
ИТ-Парк	тыс.т у.т./год	0	216	220	34	34	59	71	78	87	97	106	114	123	131	131
Южная	тыс.т у.т./год	0	13	25	36	47	8	11	13	15	18	21	24	27	30	30
Локальные котельные	тыс.т у.т./год	147	150	153	75	77	0	0	0	0	0	0	0	0	0	0
ИТОГО	тыс.т у.т./год	465	521	554	582	602	577	604	622	639	658	676	693	710	728	728
Максимальное потребление газа																
НГТЭЦ	тыс.н.м.3/ч	0	0	0	32	32	32	204	207	210	212	215	218	220	223	223
НТЦ	тыс.н.м.3/ч	75	47	52	59	61	24	25	26	26	27	27	28	28	29	29
ИТ-Парк	тыс.н.м.3/ч	0	37	37	19	19	40	42	42	43	43	43	43	43	43	43
Южная	тыс.н.м.3/ч	0	2	5	8	11	7	9	10	11	12	13	14	15	16	16
Локальные котельные	тыс.н.м.3/ч	35	36	36	18	18	0	0	0	0	0	0	0	0	0	0
ИТОГО	тыс.н.м.3/ч	110	122	130	136	141	104	280	285	289	294	298	302	307	311	311
Покупка электроэнергии 10 кВ																
НГТЭЦ	млн.кВт.ч	0,000	0,000	0,000	50,877	51,147	0,000	0,000	0,000	0,000	0,000	0,000	0,000	0,000	0,000	0,000
НТЦ	млн.кВт.ч	61,131	27,352	30,087	33,940	35,005	7,365	7,731	8,097	8,463	8,949	9,313	9,575	9,859	10,065	10,065
ИТ-Парк	млн.кВт.ч	0,000	0,000	0,000	0,000	0,000	0,000	0,000	0,000	0,000	0,000	0,000	0,000	0,000	0,000	0,000
Южная	млн.кВт.ч	0,000	2,443	4,775	6,992	9,142	1,491	2,075	2,479	2,978	3,519	4,077	4,657	5,239	5,903	5,903
Локальные котельные	млн.кВт.ч	26,289	26,789	27,321	13,401	13,678	0,000	0,000	0,000	0,000	0,000	0,000	0,000	0,000	0,000	0,000
ИТОГО	млн.кВт.ч	87,42	56,58	62,18	105,21	108,97	8,86	9,81	10,58	11,44	12,47	13,39	14,23	15,10	15,97	15,97

Таблица 2-10 – Инвестиции по строительству и реконструкции тепловых источников ОАО «Теплоэнерго», обеспечивающих перспективную тепловую нагрузку (Вариант 2, 50% нагрузок)

Наименование	Ед. изм.	2022	2023	2024	2025	2026	2027	2028	2029	2030	2031	2032	2033	2034	2035	2036	Всего
кот. "IT-парк"																	
Установленная тепловая мощность (УТМ)	Гкал/ч	130*	300	300	300	300	300	300	300	300	300	300	300	300	300	300	
- прирост УТМ	Гкал/ч		170	0	0	0	0	0	0	0	0	0	0	0	0	0	170
Установленная электрическая мощность (УЭМ)	МВт	0	5	5	6	6	10	10	11	11	11	11	11	11	12	12	
- прирост УЭМ	МВт		5	0	1	0	4	0	1	0	0	0	0	0	1	0	12
Инвестиции (в ценах 2017 г., с НДС) всего, в т.ч.:	млн. руб.	1 183	0	40	0	160	0	40	0	0	0	0	0	40	0	0	1 463
- в УТМ	млн. руб.	935	0	0	0	0	0	0	0	0	0	0	0	0	0	0	935
- в УЭМ	млн. руб.	248	0	40	0	160	0	40	0	0	0	0	0	40	0	0	528
кот. "Южная"																	
Установленная тепловая мощность (УТМ)	Гкал/ч	0	20	70	70	120	120	120	120	120	120	120	120	120	120	120	
- прирост УТМ	Гкал/ч		20	50	0	50	0	0	0	0	0	0	0	0	0	0	120
Инвестиции (в УТМ) (в ценах 2015 г., с НДС)	млн. руб.	160	250	0	250	0	0	0	0	0	0	0	0	0	0	0	660

* - 130 Гкал/ч - существующая установленная мощность котельной

2.2.3. Технические решения по варианту №3 развития СЦТ города, не предусматривающему использование тепловой мощности Нижегородской ТЭЦ для теплоснабжения потребителей города

Первоочередной задачей, вытекающей из перспективных тепловых балансов, является обеспечение тепловых нагрузок в зонах массовой жилой застройки района Кузнечиха и приростов тепловой нагрузки (за счет переключения котельных и нового строительства) в зоне НТЦ.

Для обеспечения тепловых нагрузок в зонах массовой жилой застройки района Кузнечиха предполагается строительство следующих котельных:

- строительство котельной ул. Вечерняя, 71, ООО «СТН-Энергосети» (№48.1 по генплану) ООО "Инградстрой" тепловой мощностью 103,2 Гкал/ч в 2018-2029 годах;
- строительство котельной микрорайона «Заречный» ООО "Инградстрой" с общей тепловой мощностью 42,992 Гкал/ч в 2022 году;
- строительство котельной микрорайона «Южный» ООО "Инградстрой" с общей тепловой мощностью 68,788 Гкал/ч в 2023 году;
- строительство котельной микрорайона «Центральный» ООО "Инградстрой" с общей тепловой мощностью 51,591 Гкал/ч в 2024 году.

Для обеспечения приростов тепловой нагрузки (за счет переключения котельных и нового строительства) в зоне НТЦ предполагается провести реконструкцию котельной НТЦ с увеличением располагаемой тепловой мощности на 100 Гкал/ч в 2023 году.

В таблицах и на рисунках ниже приведены мероприятия, требуемые для реализации предлагаемого варианта развития, а также результаты расчетов, обосновывающих указанные мероприятия.

Таблица 2-11 – Основные предложения по строительству и реконструкции источников теплоснабжения Вариант 3

№ проекта	Состав проекта	Затраты в ценах соответствующих лет с учетом НДС, тыс. руб.												
		2018	2019	2020	2021	2022	2023	2024	2025	2026	2027	2028	2029	2030
4.10	Строительство проектируемой котельной ул. Вечерняя, 71, ООО «СТН-Энергосети» (№48.1 по генплану) ООО "Инградстрой" тепловой мощностью 103,2 Гкал/ч	55 498	106 492				154 071		168 024		134 684		146 882	
4.11	Строительство проектируемой котельной микрорайона «Заречный» ООО "Инградстрой" с общей тепловой мощностью 42,992 Гкал/ч					368 975								
4.12	Строительство проектируемой котельной микрорайона «Южный» ООО "Инградстрой" с общей тепловой мощностью 68,788 Гкал/ч						616 284							
4.13	Строительство проектируемой котельной микрорайона «Центральный» ООО "Инградстрой" с общей тепловой мощностью 51,591 Гкал/ч							462 213						
6.9	Реконструкция кот.НТЦ Ветеринарная, 5 с увеличением РТМ на 100 Гкал/ч для устранения перспективного дефицита тепловой мощности в 2019 году	0	0	0	0	0	449 028	0	0	0	0	0	0	0

Таблица 2-12 – Основные предложения по строительству тепловых сетей Вариант 3

Источник	Наименование мероприятия	Длина участка, м	Год реализации мероприятия	Перспективный условный диаметр, мм	Вид прокладки тепловой сети	Теплоизоляционный материал	Всего смета проекта, тыс. руб. с НДС в ценах 2017 года
Котельная "Заречье"	1 магистральный участок	356	2022-2023	400	Подземная канальная	МВ	26 445
Котельная "Заречье"	2 магистральный участок	356	2022-2023	200	Подземная бесканальная	ППУ	8 917
Котельная "Заречье"	распределительный участок	1725	2022-2023	100	Подземная бесканальная	ППУ	28 776
Котельная ул. Вечерняя, 71, ООО «СТН-Энергосети»	1 магистральный участок	472	2018-2029	500	Подземная канальная	МВ	42 732

Источник	Наименование мероприятия	Длина участка, м	Год реализации мероприятия	Перспективный условный диаметр, мм	Вид прокладки тепловой сети	Теплоизоляционный материал	Всего смета проекта, тыс. руб. с НДС в ценах 2017 года
Котельная ул. Вечерняя, 71, ООО «СТН-Энергосети»	2 магистральный участок	472	2018-2029	250	Подземная бесканальная	ППУ	14 278
Котельная ул. Вечерняя, 71, ООО «СТН-Энергосети»	распределительный участок	3262	2018-2029	100	Подземная бесканальная	ППУ	54 415
Котельная "Центр"	1 магистральный участок	330	2024-2025	400	Подземная канальная	МВ	24 514
Котельная "Центр"	2 магистральный участок	330	2024-2025	200	Подземная бесканальная	ППУ	8 266
Котельная "Центр"	распределительный участок	1609	2024-2025	100	Подземная бесканальная	ППУ	26 841
Котельная "Юг"	1 магистральный участок	309	2023-2024	350	Подземная канальная	МВ	14 059
Котельная "Юг"	2 магистральный участок	309	2023-2024	200	Подземная бесканальная	ППУ	7 740
Котельная "Юг"	распределительный участок	1412	2023-2024	100	Подземная бесканальная	ППУ	23 554



Рисунок 2.17 –Схема теплоснабжения зоны НТЦ и района Кузнечиха (вариант №3)

2.2.4. Техничко-экономическое сравнение вариантов перспективного развития систем теплоснабжения. Обоснование выбора приоритетного варианта перспективного развития систем теплоснабжения на основе анализа ценовых последствий для потребителей.

Сводные капитальные вложения для Вариантов 1-3 по основным группам мероприятий в прогнозных ценах представлены в таблице 2.13.

Таблица 2-13. – Сводные капитальные вложения по Вариантам 1-2 (100% нагрузок) (в прогнозных ценах, с НДС), тыс. руб.

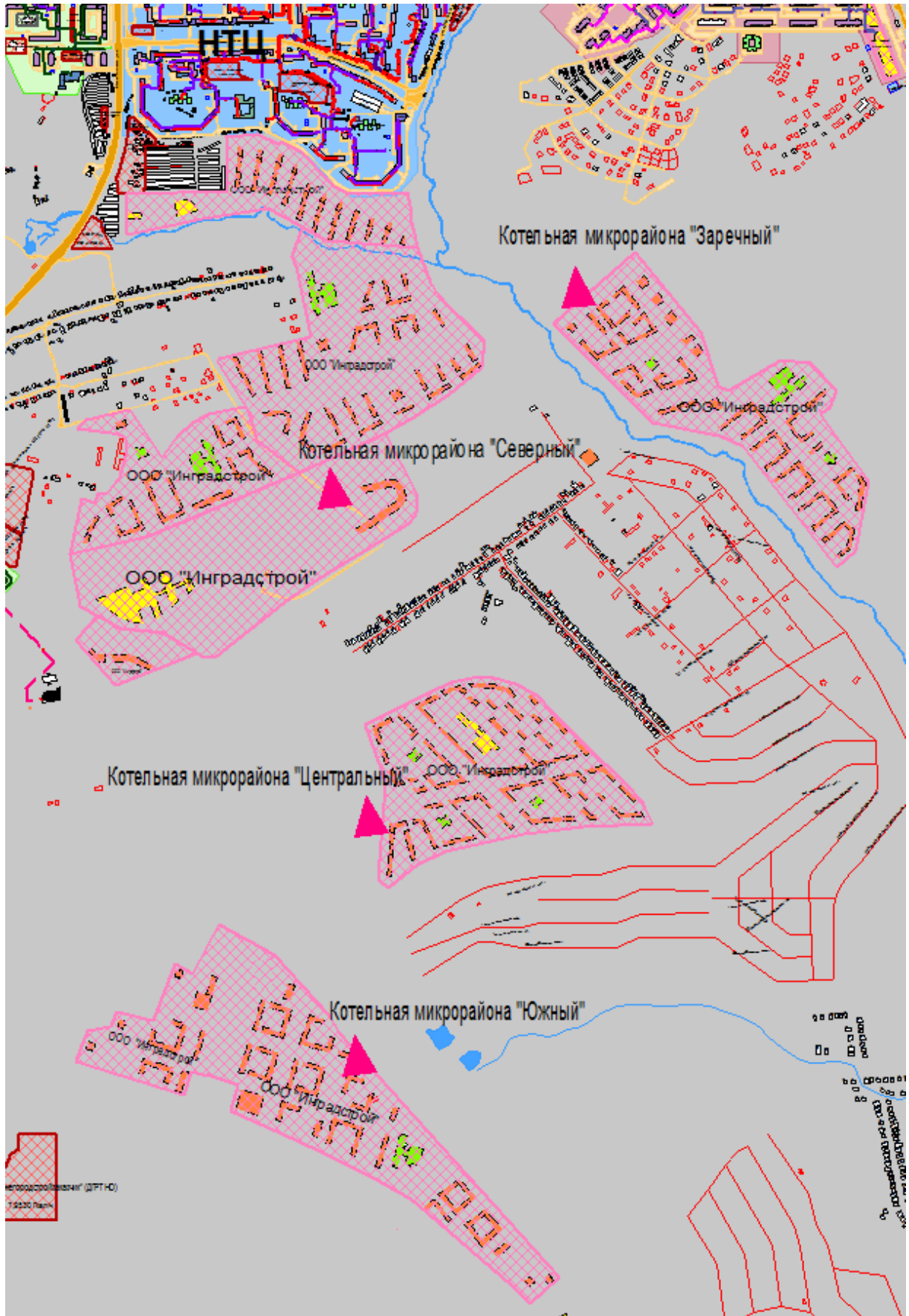
№ п/п	Наименование	Вариант 1	Вариант 2	Вариант 3
		в прогнозных ценах, с НДС		
Тепловые источники				
1.1.	Инвестиционные проекты, обеспечивающие перспективную тепловую нагрузку	3 597 102	2 788 635	2 662 151
1.2.	Инвестиционные проекты для повышения эффективности работы системы	1 259 222	1 373 691	3 092 629
	ИТОГО по тепловым источникам	4 856 324	4 162 326	5 754 780
Тепловые сети				
2.1.	Инвестиционные проекты, обеспечивающие перспективную тепловую нагрузку	8 632 962	9 844 173	367 466
2.2.	Инвестиционные проекты для повышения эффективности работы системы	1 295 311	1 376 675	1 478 261
	ИТОГО по тепловым сетям	9 928 273	11 220 847	1 845 727
3	Всего	14 784 597	15 383 174	7 600 507
	<i>- в т.ч. на обеспечение перспективной нагрузки</i>	12 230 065	12 632 808	3 029 617

Максимальные капитальные затраты соответствуют реализации варианта №2.

При этом основная часть капитальных вложений (82%) для вариантов 1-2 будет направлена на выполнение мероприятий, обеспечивающих перспективную тепловую нагрузку. Для варианта 3 основная часть капитальных вложений (64%) направлена на реализацию проектов по повышению эффективности работы существующей системы теплоснабжения. Капитальные вложения для Вариантов 1-2 по основным группам мероприятий в прогнозных ценах по годам реализации мероприятий представлены в следующих таблицах.

Таблица 2-14 – Капитальные вложения по Варианту 1 (по основным группам мероприятий) (в прогнозных ценах, с НДС), тыс. руб.

№ п/п	Наименование	Всего	План реализации по годам (в прогнозных ценах, с НДС)												
			2018	2019	2020	2021	2022	2023	2024	2025	2026	2027	2028	2029	2030
1.	Тепловые источники														
1.1.	Инвестиционные проекты, обеспечивающие перспективную тепловую нагрузку	3 597 102	1 164 407	276 864	0	303 212	0	0	0	707 620	0	0	0	0	0
1.2.	Инвестиционные проекты для повышения эффективности работы системы	1 259 222	259 564	20 344	69 294	25 345	509 857	0	54 989	0	0	0	0	0	64 591
	ВСЕГО по тепловым источникам	4 856 324	1 423 971	297 208	69 294	328 557	509 857	0	54 989	707 620	0	0	0	0	64 591
2.	Тепловые сети														
2.1.	Инвестиционные проекты, обеспечивающие перспективную тепловую нагрузку	8 632 962	1 582 319	839 087	1 042 986	2 363 292	362 873	886 458	0	0	0	0	0	0	0
2.2.	Инвестиционные проекты для повышения эффективности работы системы	1 295 311	22 440	94 211	54 673	0	1 101 920	0	0	0	0	0	0	0	0
	ВСЕГО по тепловым сетям	9 928 273	1 604 759	933 298	1 097 659	2 363 292	1 464 793	886 458	0	0	0	0	0	0	0
3.	ИТОГО по Варианту 1	14 784 597	3 028 730	1 230 506	1 166 953	2 691 849	1 974 650	886 458	54 989	707 620	0	0	0	0	64 591

Таблица 2-15 – Капитальные вложения по Варианту 2 (по основным группам мероприятий) (в прогнозных ценах, с НДС), тыс. руб.

№ п/п	Наименование	Всего	План реализации по годам (в прогнозных ценах, с НДС)												
			2018	2019	2020	2021	2022	2023	2024	2025	2026	2027	2028	2029	2030
1.	Тепловые источники														
1.1.	Инвестиционные проекты, обеспечивающие перспективную тепловую нагрузку	2 788 635	1 113 559	276 864	0	303 212	0	0	0	0	0	0	0	0	0
1.2.	Инвестиционные проекты для повышения эффективности работы системы	1 373 691	259 564	20 344	69 294	34 099	615 572	0	54 989	0	0	0	0	0	64 591
	ВСЕГО по тепловым источникам	4 162 326	1 373 123	297 208	69 294	337 311	615 572	0	54 989	0	0	0	0	0	64 591
2.	Тепловые сети														
2.1.	Инвестиционные проекты, обеспечивающие перспективную тепловую нагрузку	9 844 173	1 850 029	1 519 339	1 042 986	2 363 292	362 873	886 458	0	0	0	0	0	0	0
2.2.	Инвестиционные проекты для повышения эффективности работы системы	1 376 675	22 440	94 211	54 673	0	1 183 284	0	0	0	0	0	0	0	0
	ВСЕГО по тепловым сетям	11 220 847	1 872 469	1 613 551	1 097 659	2 363 292	1 546 157	886 458	0	0	0	0	0	0	0
3.	ИТОГО по Варианту 2	15 383 174	3 245 592	1 910 759	1 166 953	2 700 603	2 161 729	886 458	54 989	0	0	0	0	0	64 591

Таблица 2-16 – Капитальные вложения по Варианту 3 (по основным группам мероприятий) (в прогнозных ценах, с НДС), тыс. руб.

№ п/п	Наименование	Всего	План реализации по годам (в прогнозных ценах, с НДС)												
			2018	2019	2020	2021	2022	2023	2024	2025	2026	2027	2028	2029	2030
1.	Тепловые источники														
1.1.	Инвестиционные проекты, обеспечивающие перспективную тепловую нагрузку (строительство новых котельных и реконструкция существующих котельных)	2 662 151	55 498	106 492	0	0	368 975	1 219 383	462 213	168 024	0	134 684	0	146 882	0
1.2.	Инвестиционные проекты для повышения эффективности работы системы	3 092 629	233 923	329 485	264 379	186 957	0	1 402 826	88 071	434 801	152 186	0	0	0	0
	ВСЕГО по тепловым источникам	5 754 780	289 421	435 977	264 379	186 957	368 975	2 622 209	550 284	602 825	152 186	134 684	0	146 882	0
2.	Тепловые сети														
2.1.	Инвестиционные проекты, обеспечивающие перспективную тепловую нагрузку	367 466	49 463	0	0	0	73 967	66 036	90 915	38 221	16 769	0	14 659	0	17 435
2.2.	Инвестиционные проекты для повышения эффективности работы системы	1 478 261	110 552	471 660	249 269	284 391	362 389	0	0	0	0	0	0	0	0
	ВСЕГО по тепловым сетям	1 845 727	160 015	471 660	249 269	284 391	436 356	66 036	90 915	38 221	16 769	0	14 659	0	17 435
3.	ИТОГО по Варианту 3	7 600 507	449 436	907 637	513 648	471 348	805 331	2 688 245	641 199	641 046	168 955	134 684	14 659	146 882	17 435

2.2.4.1. **Ценовые последствия для потребителей при реализации мероприятий**

Для выполнения анализа ценовых последствий реализации предложенных мероприятий, для каждого из рассматриваемых Вариантов на перспективный период 2018-2030 гг. выполнен прогноз величины платы за подключение.

Укрупненно расчет платы за подключение новых потребителей по Вариантам представлен в следующей таблице.

Таблица 2-17 – Укрупненный расчет платы за подключение по Вариантам 1-3

№	Наименование	Ед. изм.	Вариант 1	Вариант 2	Вариант 3
1	Капитальные вложения по подключению новых потребителей, с НДС	тыс. руб.	12 230 065	12 632 808	3 029 617
2	Капитальные вложения по подключению новых потребителей, без НДС	тыс. руб.	10 191 721	10 527 340	2 524 681
3	Налог на прибыль	тыс. руб.	203 834	210 547	50 494
4	Всего расходы для подключения новых потребителей (п.2+п.3), без НДС	тыс. руб.	10 395 555	10 737 887	2 575 174
5	Прирост нагрузки 2018-2030 гг.	Гкал	509	509	153
6	Индикативная плата за подключение (средняя на период 2018-2030 гг.), без НДС	тыс. руб./ Гкал	20 423	21 096	16 831

Как видно из таблицы, максимальная плата за подключение соответствует Варианту 2 (21 096 тыс. руб./ Гкал), минимальная – Варианту 3 (14 563 тыс. руб./ Гкал).

2.2.5. Обоснование выбора приоритетного варианта перспективного развития систем теплоснабжения

В настоящем разделе сформированы и рассмотрены 3 Варианта развития системы теплоснабжения Нагорной части г. Нижнего Новгорода в случае использования/не использования тепловой мощности Нижегородской ТЭЦ для теплоснабжения потребителей города.

В следующей таблице приведены результаты прогноза платы за подключение для конечных потребителей по Вариантам.

Таблица 2-18 – Индикативная плата за подключение по Вариантам 1-3 (средняя на период 2015-2028 гг.), без НДС, тыс. руб./ Гкал

№	Наименование	Плата за подключение, тыс. руб./ Гкал/ч
1.	Вариант 1	20 423
2.	Вариант 2	21 096
2.	Вариант 3	16 831

В всех вариантах плата за подключение выше платы за подключение к СЦТ ОАО «Теплоэнерго» на 2020 год (7 454,27-7 790,01 тыс. руб./ Гкал/ч).

На основании вышеизложенного, в качестве рекомендованного выбран сценарий, не предусматривающий использование тепловой мощности Нижегородской ТЭЦ (в отсутствие реального строительства станции) для теплоснабжения потребителей города Нижнего Новгорода, предусматривающий теплоснабжение сложившейся застройки от существующих источников теплоснабжения и строительство новых крупных источников теплоснабжения (котельных) для обеспечения района Кузнечиха.

2.3. Развитие систем теплоснабжения Нагорной части города при условии неиспользования тепловой мощности Нижегородской ТЭЦ для теплоснабжения потребителей города

В соответствии с вариантом развития СЦТ Нагорной части города, не предусматривающим использование тепловой мощности Нижегородской ТЭЦ (вариант рассматривается как рекомендованный при выполнении актуализации схемы теплоснабжения на 2024 год), в СЦТ Нагорной части предусматривается реализация следующий мероприятий (таблица 2.19).

Таблица 2-19 – Перечень мероприятий, предлагаемых к реализации в СЦТ Нагорной части города при реализации рекомендованного варианта развития СЦТ

№ проекта	Состав проекта	Год начала реализации	Год окончания реализации
1.1	Модернизация существующих элементов тепловой схемы АТЭЦ для обеспечения надежного теплоснабжения (ООО «Автозаводская ТЭЦ»)	2018	2028
1.2	Техническое перевооружение основного бойлера № 3,4 и пикового бойлера №2 (Сормовская ТЭЦ)	2020	2023
1.4	Техническое перевооружение питательного трубопровода от ПЭН ст.№4,5 до котлов ст.№3,4 (Сормовская ТЭЦ)	2020	2023
1.6	Разработка проекта и установка водогрейного котла номинальной тепловой мощностью 50 Гкал/час (Сормовская ТЭЦ)	2022	2023
1.7	Организация подогрева сырой воды во встроенных пучках ТГ-3,4 (Сормовская ТЭЦ)	2020	2023
1.8	Техническое перевооружение установки приготовления сырой воды для подпитки тепловой сети	2020	2023
1.9	Модернизация системы газопотребления Сормовской ТЭЦ со строительством внутренних газопроводов и ГРП	2024	2024
1.10	Модернизация системы установки обработки воды Сормовской ТЭЦ, методом электролиза	2025	2026
1.11	Организация подогрева сырой воды во встроенных пучках ТГ-3, ТГ-4 с организацией резервирования теплофикационного отбора бойлерной установки №4 (СМР)	2025	2025
1.12	Организация подогрева сырой воды во встроенных пучках ТГ-3, ТГ-4 с организацией резервирования теплофикационного отбора бойлерной установки №4 (СМР) с модернизацией системы учета тепловой энергии трубопровода греющего пара бойлерных установок №3,4	2024	2025
1.13	Организация подогрева сырой воды во встроенных пучках ТГ-3, ТГ-4 с модернизацией теплофикационного отбора бойлерной установки №3	2024	2026
1.14	Модернизация системы регулирования подачи греющего пара бойлерной установки №4	2025	2025
1.15	Техническое перевооружение установки приготовления сырой воды для подпитки тепловой сети с установкой противоточных фильтров очистки	2024	2024
1.16	Техническое перевооружение установки приготовления сырой воды для подпитки тепловой сети с модернизацией арматуры реагентной обработки воды	2024	2025
1.17	Техническое перевооружение установки приготовления сырой воды для подпитки тепловой сети с установкой системы учета циркуляционной воды	2024	2026
1.18	Техническое перевооружение питательного трубопровода от ПЭН ст.№3 до котла ст.№4 с заменой ПЭН №2	2024	2025
1.19	Техническое перевооружение питательного трубопровода от ПЭН ст.№3 до котла ст.№4 с установкой ЧРП на ПЭН ст. №3	2025	2027
1.20	Техническое перевооружение питательного трубопровода от ПЭН ст.№3 до котла ст.№4 с Заменой водяного экономайзера КА ст.№1	2024	2026
1.21	Модернизация установки подпитки тепловой сети с закрытием технологического цикла водоотведения	2025	2028
1.22	Техническое перевооружение системы теплоснабжения с заменой сетевых трубопроводов на ЦТП-324 АО «Теплоэнерго»	2024	2025
1.23	Техническое перевооружение системы теплоснабжения с модернизацией трубопроводов подпитки теплосети насосной ГВС	2024	2026
1.24	Техническое перевооружение системы теплоснабжения с установкой узлов учета системы подогрева резервного топлива	2024	2025
1.25	Техническое перевооружение системы теплоснабжения с модернизацией системы управления греющего пара бойлерных установок РОУ 13/1,2 и БРОУ 140/13, РРОУ 140/13.	2024	2025
3.1	Строительство ПГУ-440	За горизонтом планирования	
4.1	Строительство блочно-модульной котельной для переключения нагрузки котельных ул. Соревнования, 4-а, ул. Гребешковский откос, 7, ул. Ярославская, 23	2023	2024
4.2	Строительство БМК для подключения объектов ИТ-Кампуса на территории города Нижнего Новгорода к сетям инженерной инфраструктуры	2023	2024

**ОБОСНОВЫВАЮЩИЕ МАТЕРИАЛЫ К СХЕМЕ ТЕПЛОСНАБЖЕНИЯ ГОРОДА НИЖНЕГО НОВГОРОДА НА ПЕРИОД ДО 2030 ГОДА
(АКТУАЛИЗАЦИЯ НА 2024 ГОД).**

ГЛАВА 5. МАСТЕР-ПЛАН РАЗВИТИЯ СИСТЕМ ТЕПЛОСНАБЖЕНИЯ

№ проекта	Состав проекта	Год начала реализации	Год окончания реализации
4.3	Строительство проектируемой котельной ул. Вечерняя, 71, ООО «СТН-Энергосети» (№48.1 по генплану) ООО "Инградстрой" тепловой мощностью 103,2 Гкал/ч	2018	2029
4.5	Строительство проектируемой котельной микрорайона «Южный» ООО "Инградстрой" с общей тепловой мощностью 68,788 Гкал/ч	2023	2023
4.6	Строительство проектируемой котельной микрорайона «Центральный» ООО "Инградстрой" с общей тепловой мощностью 51,591 Гкал/ч	2024	2024
4.7	Строительство объекта "Модульная котельная" по адресу: город Нижний Новгород, ул. Днепропетровская около жилого дома 8	2021	2028
4.8	Строительство котельной в районе ул. Малоэтажная (Юг-2) ООО "КСК" в составе котлов Vitomax LW тип M62C 2600кВт - 2 шт., Vitomax LW тип M62C 5200кВт - 3 шт., Vitomax 200-LW тип M64A 1000кВт - 2 шт. (2-5 очереди)	2019	2026
4.9	Строительство блочно-модульной котельной по адресу: Нижегородская область, город Нижний Новгород, Канавинский район, в 65 метрах на северо-запад от дома №48 на ул. Украинская	2023	2024
4.10	Строительство котельной по адресу: г. Нижний Новгород, ул. Станиславского, 3 *	2022	2023
4.11	Строительство котельной по адресу: Нижегородская область, город Нижний Новгород, Нижегородский район, ул. Дальняя, 1/29В	2023	2023
4.12	Строительство объекта: "Котельная с когенерационной установкой" в районе ул. Кемеровская и ул. Кащенко, Приокский район, г. Нижний Новгород	2027	2029
4.13	Строительство объекта: "Блочно-модульная котельная" по адресу: город Нижний Новгород, Нижегородский р-н, к. п. Зелёный город, "Санаторий Нижегородский"	2014	2023
4.14	Строительство объекта: "Блочно-модульная котельная" по адресу: город Нижний Новгород, Ленинский район, ул Завкомовская, у дома 8	2025	2027
4.15	Строительство блочно-модульных котельных с переводом нагрузок от существующих котельных (ПИР)	2023	2024
4.16	Строительство объекта «Котельная» по адресу: Нижегородская область, город Нижний Новгород, ул. Суетинская, 21	2023	2024
4.17	Строительство объекта «Котельная» по адресу: Нижегородская область, город Нижний Новгород, к.п. Зеленый город д/о "Зеленый город", д.№ 19	2023	2024
4.18	Строительство объекта «Котельная» по адресу: Нижегородская область, город Нижний Новгород, ул. Дальняя, 1/29-в	2023	2024
4.19	Строительство объекта «Котельная» по адресу: Нижегородская область, город Нижний Новгород, к.п. Зеленый город, ДОЛ"Чайка", 31л	2023	2024
4.20	Строительство объекта «Котельная» по адресу: Нижегородская область, город Нижний Новгород, к.п. Зеленый город, д. 7, Дом-интернат для престарелых и инвалидов "Зеленый город"	2023	2024
4.21	Строительство объекта «Котельная» по адресу: Нижегородская область, город Нижний Новгород, к.п. Зеленый город, Мореновская школа, д. 7-г	2023	2024
4.22	Строительство объекта «Котельная» по адресу: Нижегородская область, город Нижний Новгород, ул. Радужная, 2-а	2023	2024
4.23	Строительство объекта «Котельная» по адресу: Нижегородская область, город Нижний Новгород, ул. Чкалова, 37-а	2023	2024
4.24	Строительство объекта «Котельная» по адресу: Нижегородская область, город Нижний Новгород, ул.Путейская, 31-а	2023	2024
4.25	Строительство объекта «Котельная» по адресу: Нижегородская область, город Нижний Новгород, ул.Меднолитейная, 1-б	2023	2024
4.26	Строительство объекта «Котельная» по адресу: Нижегородская область, город Нижний Новгород, ул.Дубравная,18	2023	2024
4.27	Строительство объекта «Котельная» по адресу: Нижегородская область, город Нижний Новгород, ул.Римского-Корсакова, 50	2023	2024
4.28	Строительство объекта «Котельная» по адресу: Нижегородская область, город Нижний Новгород, Анкудиновское шоссе, 24	2023	2024
4.29	Строительство объекта «Котельная» по адресу: Нижегородская область, город Нижний Новгород, пр. Гагарина, 97	2023	2024
4.30	Строительство объекта «Котельная» по адресу: Нижегородская область, город Нижний Новгород, Тепличная,8а	2023	2024
4.31	Строительство котельной №4 ориентировочной мощностью 90 МВт в посёлке Новинки для обеспечения теплоснабжением территории	2023	2024

**ОБОСНОВЫВАЮЩИЕ МАТЕРИАЛЫ К СХЕМЕ ТЕПЛОСНАБЖЕНИЯ ГОРОДА НИЖНЕГО НОВГОРОДА НА ПЕРИОД ДО 2030 ГОДА
(АКТУАЛИЗАЦИЯ НА 2024 ГОД).**

ГЛАВА 5. МАСТЕР-ПЛАН РАЗВИТИЯ СИСТЕМ ТЕПЛОСНАБЖЕНИЯ

№ проекта	Состав проекта	Год начала реализации	Год окончания реализации
	комплексного развития в посёлке Новинки городского округа город Нижний Новгород		
4.32	Строительство котельной №1 ориентировочной мощностью 45 МВт в деревне Ольгино для обеспечения теплоснабжением территории комплексного развития в деревне Ольгино городского округа город Нижний Новгород	2023	2024
5.1	Реконструкция котельной по адресу: Нижегородская область, Богородский муниципальный район, сельское поселение Новинский сельсовет, поселок Новинки, улица Дорожная, дом 5/1	2023	2024
6.1	Техническое перевооружение котельной по адресу: г. Нижний Новгород, пер. Бойновский, 9д	2023	2024
6.2	Установка котла КВ-ГМ 30-150 на котельной ул.Родионова,194б (КСПК) ООО "Нижновтеплоэнерго"	2026	2028
6.3	Реконструкция котельной проспект Гагарина, 25е для обеспечения подключения объектов ИТ-Кампуса им.Неймарка	2023	2024
6.4	Реконструкция котельной по адресу: г. Нижний Новгород, Казанское шоссе, 12-А *	2022	2023
6.5	Реконструкция котельной по адресу: г. Нижний Новгород, ул. Углова, 7 *	2022	2023
7.1	Переключение потребителей с котельной по адресу ул. 3-я Ямская, 7 на котельную ул. Ветеринарная, 5 (НТЦ)	2023	2023
7.2	Переключение нагрузки с котельной пл. М. Горького, 4-а на котельную ул. Ветеринарная, 5 (НТЦ)	2023	2024
7.3	Техническое перевооружение котельных с переводом в режим работы автоматизированного ЦТП. Котельная, г. Нижний Новгород, ул Воровского, д 3, пом п. 25, п. 26	2027	2028
7.4	Техническое перевооружение котельных с переводом в режим работы автоматизированного ЦТП. Котельная, г. Нижний Новгород, ул Республиканская, д.47А	2028	2029
7.5	Техническое перевооружение котельных с переводом в режим работы автоматизированного ЦТП. Котельная, г. Нижний Новгород, ул Бориса Панина, д 19Б	2027	2028
8.1	Реконструкция котельной ул. Гагарина, д. 37, ОАО "НИТЕЛ" со снятием ограничений тепловой мощности	2023	2025
9.1	Реконструкция объекта: "Производственное здание НТЦ" по адресу: Нижегородская область, г. Нижний Новгород, Советский район, ул. Ветеринарная, д. 5	2023	2023
9.2	Техническое перевооружение системы управления котельной по адресу: Нижегородская область, г. Нижний Новгород, ул Ветеринарная, д.5	2023	2025
9.3	Техническое перевооружение (модернизация) котельной пос. Мостоотряд, 32а УТМ 8,72 МВт (ООО "Генерация тепла")	2020	2024
9.4	Техническое перевооружение (модернизация) котельной пос. Мончегорская, 11г УТМ 12 МВт, ООО "Генерация тепла"	2025	2028
9.5	Реконструкция котельной по адресу: г. Нижний Новгород, ул. Тихорецкая, 3в	2023	2023
9.6	Техническое перевооружение основного и вспомогательного оборудования котельной ООО КСК, расположенной по адресу ул. Зайцева, 31в.	2022	2027
9.7	Техническое перевооружение (модернизация) котельной пос. Завкомовская,8 УТМ 1,58 МВт, ООО "Генерация тепла"	2024	2025
9.8	Модернизация газовых котельных по адресам: г. Нижний Новгород, №2 ул. К,Маркса, д.60б и №3 ул. К,Маркса, д.42а	2024	2028
9.9	Техническое перевооружение (модернизация) Котельная, адрес (местонахождение) объекта: Нижегородская область, г. Нижний Новгород, ул Климовская, д.86а	2027	2028
9.10	Техническое перевооружение (модернизация) Котельная, адрес (местонахождение) объекта: Нижегородская область, г. Нижний Новгород, ул Ветеринарная, д.5	2024	2029
9.11	Техническое перевооружение (модернизация) Котельная, адрес (местонахождение) объекта: Нижегородская область, г. Нижний Новгород, ул Базарная, д.6	2030	2030
9.12	Техническое перевооружение (модернизация) Котельная, адрес (местонахождение) объекта: Нижегородская область, г. Нижний Новгород, ул Коперника, д.1А	2028	2029

**ОБОСНОВЫВАЮЩИЕ МАТЕРИАЛЫ К СХЕМЕ ТЕПЛОСНАБЖЕНИЯ ГОРОДА НИЖНЕГО НОВГОРОДА НА ПЕРИОД ДО 2030 ГОДА
(АКТУАЛИЗАЦИЯ НА 2024 ГОД).**

ГЛАВА 5. МАСТЕР-ПЛАН РАЗВИТИЯ СИСТЕМ ТЕПЛОСНАБЖЕНИЯ

№ проекта	Состав проекта	Год начала реализации	Год окончания реализации
9.13	Техническое перевооружение (модернизация) Котельная, адрес (местонахождение) объекта: Нижегородская область, г. Нижний Новгород, ул Гаугеля, д.25	2028	2029
9.14	Техническое перевооружение (модернизация) Котельная, адрес (местонахождение) объекта: Нижегородская область, Нижегородская область, г. Нижний Новгород, ул Василия Иванова, д 36б	2030	2030
9.15	Техническое перевооружение (модернизация) Котельная, адрес (местонахождение) объекта: Нижегородская область, г. Нижний Новгород, пер Общественный, дом 2а	2028	2029
9.16	Техническое перевооружение (модернизация) Котельная, адрес (местонахождение) объекта: Нижегородская область, г. Нижний Новгород, ул Федосеенко, д 89А	2030	2030
9.17	Техническое перевооружение (модернизация) Котельная, адрес (местонахождение) объекта: Нижегородская область, г. Нижний Новгород, ул Академика Баха, д.4	2029	2030
9.18	Техническое перевооружение (модернизация) Котельная, адрес (местонахождение) объекта: Нижегородская область, г. Нижний Новгород, ул Металлистов, д.4 б	2029	2030
9.19	Техническое перевооружение (модернизация) Котельная, адрес (местонахождение) объекта: Нижегородская область, г. Нижний Новгород, ул Ванеева, д.209 Б	2029	2030
9.20	Техническое перевооружение (модернизация) Котельная, адрес (местонахождение) объекта: Нижегородская область, г. Нижний Новгород, ул Суетинская, д 21	2024	2025
9.21	Техническое перевооружение (модернизация) Котельная, адрес (местонахождение) объекта: Нижегородская область, г. Нижний Новгород, пер Звенигородский, дом 8А	2027	2028
9.22	Техническое перевооружение (модернизация) Котельная, адрес (местонахождение) объекта: Нижегородская область, г. Нижний Новгород, наб Нижневолжская, дом 2а	2029	2030
9.23	Техническое перевооружение (модернизация) Котельная, адрес (местонахождение) объекта: Нижегородская область, г. Нижний Новгород, пр-кт Гагарина, д 60, корп 22	2030	2030
9.24	Техническое перевооружение (модернизация) Котельная, адрес (местонахождение) объекта: Нижегородская область, г. Нижний Новгород, пр.Гагарина, д.70 А	2030	2030
9.25	Техническое перевооружение (модернизация) Здание, адрес (местонахождение) объекта: Российская Федерация, обл. Нижегородская, г. Нижний Новгород, ул Ф.Энгельса, д.1А	2028	2028
9.26	Техническое перевооружение (модернизация) Котельная, адрес (местонахождение) объекта: Российская Федерация, обл. Нижегородская, г. Нижний Новгород, ул Ф.Энгельса, д.1Б	2028	2028
9.27	Техническое перевооружение (модернизация) Котельная, адрес (местонахождение) объекта: Российская Федерация, обл. Нижегородская, г. Нижний Новгород, ул Пугачева, д.2	2028	2028
9.28	Техническое перевооружение (модернизация) Нежилое здание-административное здание, производственная база МП "Теплоэнерго", адрес (местонахождение) объекта: Российская Федерация, обл. Нижегородская, г. Нижний Новгород, ул Чаадаева, д.8б	2028	2028
9.29	Техническое перевооружение (модернизация) Нежилое здание (здание мастерских по ремонту запорной арматуры, пристрой производственных мастерских по обработке металлов, пристрой механических мастерских) адрес (местонахождение) объекта: Российская Федерация, обл. Нижегородская, г. Нижний Новгород, ул Чаадаева, д.8б	2028	2028
9.30	Техническое перевооружение (модернизация) Нежилое здание (здание мастерских по ремонту запорной арматуры, пристрой к мастерским по ремонту запорной арматуры, пристрой механических мастерских, пристрой мастерских по изготовлению нестандартного оборудования) адрес (местонахождение) объекта: Российская Федерация, обл. Нижегородская, г. Нижний Новгород, ул Чаадаева, д.8б	2028	2028
9.31	Техническое перевооружение (модернизация) НЕЖИЛОЕ ЗДАНИЕ-СКЛАД ГОТОВОЙ ПРОДУКЦИИ,ПРОИЗВОДСТВЕННАЯ БАЗА МП "ТЕПЛОЭНЕРГО", адрес (местонахождение) объекта: Российская	2028	2028

**ОБОСНОВЫВАЮЩИЕ МАТЕРИАЛЫ К СХЕМЕ ТЕПЛОСНАБЖЕНИЯ ГОРОДА НИЖНЕГО НОВГОРОДА НА ПЕРИОД ДО 2030 ГОДА
(АКТУАЛИЗАЦИЯ НА 2024 ГОД).**

ГЛАВА 5. МАСТЕР-ПЛАН РАЗВИТИЯ СИСТЕМ ТЕПЛОСНАБЖЕНИЯ

№ проекта	Состав проекта	Год начала реализации	Год окончания реализации
	Федерация, обл. Нижегородская, г. Нижний Новгород, ул Чаадаева, д.86		
9.32	Техническое перевооружение (модернизация) НЕЖИЛОЕ ЗДАНИЕ-ПРИСТРОЙ К МЕХАНИЧЕСКИМ МАСТЕРСКИМ- СВАРОЧНЫЙ УЧАСТОК, ПРОИЗВОДСТВЕННАЯ БАЗА МП "ТЕПЛОЭНЕРГО", адрес (местонахождение) объекта: Российская Федерация, обл. Нижегородская, г. Нижний Новгород, ул Чаадаева, д.86	2028	2028
9.33	Техническое перевооружение (модернизация) НЕЖИЛОЕ ЗДАНИЕ-ПРОХОДНАЯ, адрес (местонахождение) объекта: Российская Федерация, обл. Нижегородская, г. Нижний Новгород, ул Чаадаева, д.86	2028	2028
9.34	Техническое перевооружение (модернизация) Здание, адрес (местонахождение) объекта: Российская Федерация, обл. Нижегородская, г. Нижний Новгород, пр-кт Гагарина, д 76	2028	2028
9.35	Техническое перевооружение (модернизация) Нежилое помещение, адрес (местонахождение) объекта: Российская Федерация, обл. Нижегородская, г. Нижний Новгород, пр.Гагарина, д.76, пом.П1	2028	2028
9.36	Техническое перевооружение (модернизация) Нежилое здание, адрес (местонахождение) объекта: Российская Федерация, обл. Нижегородская, г. Нижний Новгород, ул Ванеева, д 205а	2028	2028
9.37	Техническое перевооружение (модернизация) Котельная, адрес (местонахождение) объекта: Нижегородская область, г. Нижний Новгород, ул Радужная, дом 2а	2029	2030
12.1	Мероприятия по обеспечению водно-химического режима на котельных и ЦТП	2023	2027
12.2	Техническое перевооружение, модернизация узлов учета тепловой энергии на котельных и ЦТП	2017	2030
12.3	Строительство, техническое перевооружение, модернизация объектов теплоснабжения в части электротехнического оборудования	2023	2026
12.4	Техническое перевооружение узлов учета расхода газа на котельных	2015	2030
12.5	Модернизация насоса ГВС №3 "Д200/90" путем замены частотных преобразователей в котельной по адресу: ул. 40 лет Победы, 15	2023	2024
12.6	Модернизация насоса ГВС №3 "Д200/90" путем замены частотных преобразователей в котельной по адресу: ул. Голованова, 25а	2023	2024
12.7	Модернизация объекта: "Сетевой насос К150-125-315" в котельной по адресу: ул. Знаменская, 5-Б	2023	2024
12.8	Модернизация объекта: "Соляной насос" (2 шт) в котельной по адресу: ул. Академика Баха, 4	2023	2024
12.9	Реконструкция газораспределительного устройства (инв.№000004306) котельной по адресу: Нижегородская область, г. Нижний Новгород, ул Коперника, д.1А	2023	2024
12.10	Техническое перевооружение котельной, расположенной по адресу: Нижегородская область, г. Нижний Новгород, ул Ванеева, д.209 Б (в части замены насоса подпитки К45/30)	2024	2025
12.11	Техническое перевооружение котельной, расположенной по адресу: Нижегородская область, г. Нижний Новгород, ул Ветеринарная, д.5 в части замены котловой автоматики безопасности (АМАКС) котла ПТВМ-50 №1	2024	2025
12.12	Техническое перевооружение котельной, расположенной по адресу: Нижегородская область, г. Нижний Новгород, ул 40 лет Победы, д 15 (в части замены насоса Wilo MVI 9504/1)	2024	2025
12.13	Техническое перевооружение котельной, расположенной по адресу: Нижегородская область, г. Нижний Новгород, ул Маршала Голованова, д 25а (в части замены частотного преобразователя Hyundai N300-900HFP насоса ГВС №1 Д200/90)	2024	2025
12.14	Техническое перевооружение котельной, расположенной по адресу: Нижегородская область, г. Нижний Новгород, пр.Гагарина, д.70 А (в части замены рециркуляционного насоса)	2024	2025
12.15	Техническое перевооружение котельной, расположенной по адресу: Нижегородская область, г. Нижний Новгород, ул Чкалова, д 9г (в части замены насоса Д500/65)	2024	2025
12.16	Техническое перевооружение котельной, расположенной по адресу: Нижегородская область, г. Нижний Новгород, ул Чкалова, д 9г (в части замены ВВП ХВП ВВПИ-200)	2024	2025

**ОБОСНОВЫВАЮЩИЕ МАТЕРИАЛЫ К СХЕМЕ ТЕПЛОСНАБЖЕНИЯ ГОРОДА НИЖНЕГО НОВГОРОДА НА ПЕРИОД ДО 2030 ГОДА
(АКТУАЛИЗАЦИЯ НА 2024 ГОД).**

ГЛАВА 5. МАСТЕР-ПЛАН РАЗВИТИЯ СИСТЕМ ТЕПЛОСНАБЖЕНИЯ

№ проекта	Состав проекта	Год начала реализации	Год окончания реализации
12.17	Техническое перевооружение котельной, расположенной по адресу: Нижегородская область, г. Нижний Новгород, ул Чкалова, д 9г (в части замены дымохода ДН-11,2)	2024	2025
12.18	Техническое перевооружение котельной, расположенной по адресу: Нижегородская область, г. Нижний Новгород, ул Чкалова, д 9г (в части замены ВВП ХВП 07-ОСТ)	2024	2025
12.19	Техническое перевооружение котельной, расположенной по адресу: Нижегородская область, г. Нижний Новгород, ул Базарная, д.6 (в части замены ВВП ОСТ-16, ОСТ-14)	2024	2025
12.20	Техническое перевооружение котельной, расположенной по адресу: Нижегородская область, г. Нижний Новгород, ул Базарная, д.6 (в части замены ВВП ОСТ-12)	2024	2025
12.21	Техническое перевооружение котельной, расположенной по адресу: Нижегородская область, г. Нижний Новгород, ул.Гаугеля, д.6Б в части замены водоподогревателя ОСТ-12	2024	2025
12.22	Техническое перевооружение котельной, расположенной по адресу: Нижегородская область, г. Нижний Новгород, ул Ванеева, д.209 Б (в части замены котлоагрегатов КВГ-6,5 (рег. №54433))	2024	2025
12.23	Техническое перевооружение котельной, расположенной по адресу: Нижегородская область, г. Нижний Новгород, ул Ветеринарная, д.5 в части замены котловой автоматики безопасности котла ПТВМ-60 ст. №2	2025	2026
12.24	Техническое перевооружение котельной, расположенной по адресу: Нижегородская область, г. Нижний Новгород, ул Василия Иванова, д 14д, пом П1 (в части замены ВВП ОСТ-14)	2025	2026
12.25	Техническое перевооружение котельной, расположенной по адресу: Нижегородская область, г. Нижний Новгород, ул Ванеева, д.209 Б (в части замены котлоагрегатов КВГ-6,5 (рег. №54434))	2025	2026
12.26	Техническое перевооружение котельной, расположенной по адресу: Нижегородская область, г. Нижний Новгород, ул Ванеева, д.209 Б (в части замены котлоагрегатов КВГ-6,5 (рег. №54432))	2025	2026
12.27	Техническое перевооружение котельной, расположенной по адресу: Нижегородская область, г. Нижний Новгород, ул Ветеринарная, д.5 в части замены котловой автоматики безопасности котла ПТВМ-50 ст. №3	2026	2027
12.28	Техническое перевооружение котельной, расположенной по адресу: Нижегородская область, Нижегородская область, г. Нижний Новгород, пр-кт Гагарина, д 60, корп 22 (в части замены насосов ГВС №1, 3 К80-50-200)	2026	2027
12.29	Техническое перевооружение котельной, расположенной по адресу: Нижегородская область, г. Нижний Новгород, ул Василия Иванова, д 36б (в части замены ВВП ОСТ-12)	2026	2027
12.30	Техническое перевооружение котельной, расположенной по адресу: Нижегородская область, г. Нижний Новгород, ул Баренца, д. 9А (в части замены ВВП ОСТ-12)	2026	2027
12.31	Техническое перевооружение котельной, расположенной по адресу: Нижегородская область, г. Нижний Новгород, ул Рождественская, д 40а (в части замены котла №1 Logano SK-625)	2026	2027
12.32	Техническое перевооружение котельной, расположенной по адресу: Нижегородская область, г. Нижний Новгород, ул Рождественская, д 40а (в части замены котла №2 Logano SK-625)	2026	2027
12.33	Техническое перевооружение котельной, расположенной по адресу: Нижегородская область, г. Нижний Новгород, ул Рождественская, д 40а (в части замены сетевого насоса №1 Wilo IP-100/280)	2026	2027
12.34	Техническое перевооружение котельной, расположенной по адресу: Нижегородская область, г. Нижний Новгород, ул Рождественская, д 40а (в части замены сетевого насоса №2 Wilo IP-100/280)	2026	2027
12.35	Техническое перевооружение котельной, расположенной по адресу: Нижегородская область, г. Нижний Новгород, ул Чкалова, д 9г (в части замены ВВП ГВС)	2026	2027
13.1	Установка дополнительной станции электроснабжения ГПУ 1030 кВт на котельной ул.Деловая,14 ООО "Нижновтеплоэнерго"	2025	2028
14.1	Вывод из эксплуатации котельной Профинтерна,7б, ООО «Генерация тепла», переключение потребителей на Автозаводскую ТЭЦ во 2-м полугодии 2024 г.	2024	2024

№ проекта	Состав проекта	Год начала реализации	Год окончания реализации
14.2	Переключение объектов с котельной ОАО "НАЗ "Сокол" на сети централизованного теплоснабжения от СормТЭЦ	2023	2024
14.3	Оптимизация схемы теплоснабжения потребителей от котельной на ул. Памирская, 11 (с перераспределением нагрузок между котельными ул. Заводская, 19 и ул. Академика Баха, 4а)	2021	2023
15.1	Монтаж автоматической пожарной сигнализации и системы оповещения и управления эвакуацией на объектах АО "Теплоэнерго"	2023	2027
15.2	Монтаж охранной сигнализации на объектах АО "Теплоэнерго"	2023	2027
15.3	Монтаж системы контроля и управления доступом, монтаж систем видеонаблюдения на объектах АО "Теплоэнерго"	2023	2023
15.4	Монтаж и настройка систем диспетчеризации и обеспечения безопасности критической информационной инфраструктуры на объектах АО "Теплоэнерго"	2023	2025
15.5	Монтаж строительных конструкций (ограждений) с целью проведения инженерной укрепленности объектов АО "Теплоэнерго" в соответствии с требованиями законодательства и НТД	2023	2023

2.4. Развитие системы теплоснабжения от Автозаводской ТЭЦ

2.4.1. Мероприятия по модернизации существующих элементов тепловой схемы АТЭЦ для обеспечения надежного теплоснабжения

2.4.1.1. Перечень и обоснование мероприятий по модернизации существующих элементов тепловой схемы станции для обеспечения надежного теплоснабжения.

Для обеспечения бесперебойной работы станции, надежного теплоснабжения жителей Автозаводского и Ленинского района г. Нижнего Новгорода разработаны мероприятия по модернизации существующих элементов тепловой схемы станции. Ниже указаны мероприятия, которые необходимо реализовать:

1. Замена сетевых насосов ТГ-9.

Насосы достигли предельного состояния, имеют неустранимые дефекты:

- прососы на корпусах в местах установки уплотнительных колец глубиной до 1,5мм;
- износ посадочной поверхности корпусов подшипников до 1 мм;
- износ мест прилегания корпусов подшипников к корпусу насоса;
- ротор насоса просажен вниз относительно корпуса;
- износ посадочной поверхности вала под подшипники;
- на рабочем колесе частичный эрозионный износ входных и выходных кромок лопаток и боковых поверхностей.

Дальнейшая эксплуатация затратна и неэффективна, высокий риск выхода из строя насоса в отопительный сезон.

Так же, при переключении насосов, имеют место скачки давления в коллекторах, что негативно сказывается на подающих трубопроводах к потребителям и приводит к частым авариям (разрывам). С целью повышения надежности системы предполагается установка гидромфты на насосные агрегаты, это исключит скачки давления.

Внедрение мероприятия обеспечит повышение надежности и качества теплоснабжения населения за счет стабилизации давления сетевой воды при различных режимах водопотребления. Исключит гидроудары в системе

отопления, ведущие к повреждениям трубопроводов отопления и ограничению теплоснабжения населения.

2. Замена сетевых насосов ТГ-10.

Насосы достигли предельного состояния, имеют неустранимые дефекты:

- прососы на корпусах в местах установки уплотнительных колец глубиной до 1,5мм;
- износ посадочной поверхности корпусов подшипников до 1 мм;
- износ мест прилегания корпусов подшипников к корпусу насоса;
- ротор насоса просажен вниз относительно корпуса;
- износ посадочной поверхности вала под подшипники;
- на рабочем колесе частичный эрозионный износ входных и выходных кромок лопаток и боковых поверхностей.

Дальнейшая эксплуатация затратна и неэффективна, высокий риск выхода из строя насоса в отопительный сезон.

Так же, при переключении насосов, имеют место скачки давления в коллекторах, что негативно сказывается на подающих трубопроводах к потребителям и приводит к частым авариям (разрывам). С целью повышения надежности системы предполагается установка гидромфты на насосные агрегаты, это исключит скачки давления.

Внедрение мероприятия обеспечит повышение надежности и качества теплоснабжения населения за счет стабилизации давления сетевой воды при различных режимах водопотребления. Исключит гидроудары в системе отопления, ведущие к повреждениям трубопроводов отопления и ограничению теплоснабжения населения.

3. Реализация проекта "Защита обратных сетевых трубопроводов от превышения давления".

В отступление от требований п. 4.11.8 ПТЭ отсутствует защита обратных трубопроводов сетевой воды от внезапного повышения давления, подающих трубопроводов - от вскипания воды при аварийном снижении давления. В АТЭЦ выдано предписание по результатам работы аудита Технической инспекции ГК "ЕвроСибЭнерго" и технической инспекции АО "ЕвроСибЭнерго". С целью устранения выявленного несоответствия предлагается на основании утвержденного плана мероприятий устранения нарушений и замечаний

заключить договор со специализированной организацией для определения необходимости защиты обратных трубопроводов сетевой воды от внезапного повышения давления, подающих трубопроводов от вскипания воды при аварийном снижении давления и, при необходимости, разработать проект технического устройства защиты обратных сетевых трубопроводов. Реализация мероприятия приведет к повышению надежности и качества теплоснабжения населения за счет исключения повышения давления сетевой воды в обратных коллекторах при переключениях оборудования и во время возникновения нештатных ситуаций в системе отопления, тем самым исключит гидроудары в системе отопления, которые могут привести к повреждениям трубопроводов отопления и ограничению теплоснабжения населения.

4. Техническое перевооружение энергетического котла ТГМ-96 ст. № 10 с заменого потолочного пароперегревателя котла с камерами, экранов, радиационного пароперегревателя, заменой настенного пароперегревателя, газового оборудования, монтажом АСУ ТП котла.

Энергетический котел ТГМ-96 ст.№ 10 эксплуатируется с 1965 г.

Таблица 2-20 – Инциденты потолочного пароперегревателя котла ТГМ-96Б ТГМ-96 ст. № 10

№ п/п	Поверхность нагрева	Наработка на 01.02.2020г.,ч/ Парковый ресурс элемента	Отказы
1.	Замена потолочного пароперегревателя котла с камерами	291724/ 200000	12.07.2002
			03.02.2004
			28.03.2004
			15.11.2012
			11.06.2013
2.	Замена экранов и радиационного п/п с камерами.	Экраны - 286172/ 200000, РПП - 166943/ 200000	03.03.1996
			28.03.1996
			18.11.1996
			19.04.2001
			24.11.2015
3.	Замена настенного пароперегревателя	118658/ 100000	03.02.2011

В связи с выработкой паркового ресурса поверхностей нагрева и большим потоком отказов безаварийная и экономичная работа котла без их замены невозможна.

Газопроводы котлоагрегата не оборудованы двумя по ходу газа предохранительными запорными клапанами (ПЗК) перед каждой горелкой

котла, что не соответствует требованиям нормативно-технической документации (ГОСТу 21204-97, Приказу Ростехнадзора от 15.11.2013 N 542). В существующих стесненных условиях доведение газопровода до требований НТД без его перекладки невозможно. Мероприятие предполагает замену газопровода котлоагрегата и установку блоков автоматического розжига горелок.

Создание полноценной системы АСУ ТП на котлоагрегате обеспечит полный контроль и управления технологическим процессом без участия оперативного персонала. Важным фактором безопасной работы оборудования является функция АСУ ТП котла, обеспечивающая защиты, блокировки и сигнализацию при возможных отклонениях в работе оборудования. АСУ ТП оперативно предупреждает персонал об изменениях в режиме работы котла и переводит его в другой, менее опасный режим или своевременно отключает, не допустив развития дефекта.

Внедрение мероприятия позволит исключить внеплановые отключения котла и возможные ограничения отпуска теплоносителя и тем самым повысит надежность и качество теплоснабжения населения.

5. Техническое перевооружение энергетического котла ТГМ-96 ст. № 11 с заменой поверхностей нагрева, газового оборудования, монтажом АСУ ТП котла.

Энергетический котел ТГМ-96 ст. № 11 эксплуатируется с 1966 г.

Таблица 2-21 – Отказы котла энергетического котла ТГМ-96 ст. № 11

№ п/п	Поверхность нагрева	Наработка на 01.02.2020г.,ч/ Парковый ресурс элемента	Отказы
1.	Замена экранов и радиационного п/п камерами.	Экраны - 287042/ 200000, РПП - 172989/ 200000	02.04.2001 31.11.2014 02.12.2015
2.	Замена потолочного пароперегревателя	ППП- 297435 / 200000	31.07.2007 08.01.2021

В связи с выработкой паркового ресурса поверхностей нагрева и большим потоком отказов безаварийная и экономичная работа котла без их замены невозможна.

Газопровод котла смонтирован в 1964г. и введен в эксплуатацию в 1965г., капитальный ремонт, с заменой трубопроводов, на данном газопроводе не производился. Газопроводы котлоагрегата не оборудованы двумя по ходу

газа предохранительными запорными клапанами (ПЗК) перед каждой горелкой котла, что не соответствует требованиям нормативно-технической документации (ГОСТу 21204-97, Приказу Ростехнадзора от 15.11.2013 N 542). В существующих стесненных условиях доведение газопровода до требований НТД без его перекладки невозможно. Мероприятие предполагает замену газопровода котлоагрегата и установку блоков автоматического розжига горелок, кроме того реализация позволит полностью закончить техническое перевооружение газового оборудования ТЭЦ-3 (котел ст. №10, котел ст. №11, магистральный газопровод ТЭЦ-3) и продлить срок использования нового оборудования на 30 лет без дополнительных капитальных вложений и затрат на ремонт.

Создание системы вибромониторинга направлено на соблюдение требований в т.ч. ГОСТ Р ИСО 10816-1-97, ГОСТ Р ИСО 10816-3-2002. Полнофункциональная система одновременной диагностики, мониторинга и защит подконтрольного оборудования обеспечивает, автоматическое сравнение измеряемых параметров сигнала вибрации с пороговыми значениями, установленными пользователем в системе мониторинга, и построение трендов, характеризующих их развитие, автоматическое обнаружение и идентификацию зарождающихся дефектов в диагностируемом узле с возможностью наблюдения за их развитием, возможность прогнозирования остаточного ресурса узла после обнаружения в нем развитых дефектов.

Создание полноценной системы АСУ ТП на котлоагрегате обеспечит полный контроль и управления технологическим процессом без участия оперативного персонала. Важным фактором безопасной работы оборудования является функция АСУ ТП котла, обеспечивающая защиты, блокировки и сигнализацию при возможных отклонениях в работе оборудования. АСУ ТП оперативно предупреждает персонал об изменениях в режиме работы котла и переводит его в другой, менее опасный режим или своевременно отключает, не допустив развития дефекта.

Внедрение мероприятия позволит исключить внеплановые отключения котла и возможные ограничения отпуска теплоносителя и тем самым повысит надежность и качество теплоснабжения населения.

6. Техническое перевооружение энергетического котла ТГМ-96 ст. № 12 с заменой поверхностей нагрева, монтажом дымососов рециркуляции газов, монтажом АСУ ТП котла.

Энергетический котел ТГМ-96 ст. № 12 эксплуатируется с 1974 г.

В связи с выработкой паркового ресурса поверхностей нагрева и большим потоком отказов безаварийная и экономичная работа котла без их замены невозможна.

Создание полноценной системы АСУ ТП на котлоагрегате обеспечит полный контроль и управления технологическим процессом без участия оперативного персонала. Важным фактором безопасной работы оборудования является функция АСУ ТП котла, обеспечивающая защиты, блокировки и сигнализацию при возможных отклонениях в работе оборудования. АСУ ТП оперативно предупреждает персонал об изменениях в режиме работы котла и переводит его в другой, менее опасный режим или своевременно отключает, не допустив развития дефекта.

Внедрение мероприятия позволит исключить внеплановые отключения котла и возможные ограничения отпуска теплоносителя и тем самым повысит надежность и качество теплоснабжения населения.

ООО «Автозаводская ТЭЦ» имеет источники выбросов загрязняющих веществ в атмосферу - дымовые трубы котельных агрегатов. В соответствии с "ИТС 38-2017. Информационно-технический справочник по наилучшим доступным технологиям. Сжигание топлива на крупных установках в целях производства энергии" (таблицы №№ Г.2, Г.3) массовая концентрация оксидов азота (в пересчете на диоксид азота) в дымовых газах при сжигании природного газа не должна превышать 400 мг/м³. Количественные значения концентраций выбросов не должны превышать нормативных значений. Фактические концентрации оксидов азота в выбросах от котлов ТЭЦ-4 превышают нормативные предельно допустимые значения выброса оксидов азота. Мероприятие ведет к снижению выбросов оксидов азота в жилой застройке Автозаводского и Ленинского районов.

7. Техническое перевооружение энергетического котла ТГМ-96 № 13 с заменой поверхностей нагрева, трансферного паропровода котла, с монтажом дымососов регенеративных газов, монтажом АСУ ТП котла.

Энергетический котел ТГМ-96 ст. № 13 эксплуатируется с 1975 г.

В связи с выработкой поверхностей нагрева и большим потоком отказов безаварийная и экономичная работа котла без замены пароперегревателя невозможна.

Трансферный паропровод в пределах котла выработал два парковых ресурса. Нарботка на 01.02.2020 г. на 01.01.17г./назначенный ресурс - 374130/180000 ч., необходима его замена для предотвращения возможных аварий, связанных с разрывом паропровода и, как следствие, разрушения оборудования, травмирование персонала. Данное мероприятие позволит сохранить в работе и использовать в дальнейшем тепловые мощности четвертой очереди станции для системы отопления.

Создание полноценной системы АСУ ТП на котлоагрегате обеспечит полный контроль и управления технологическим процессом без участия оперативного персонала. Важным фактором безопасной работы оборудования является функция АСУ ТП котла, обеспечивающая защиты, блокировки и сигнализацию при возможных отклонениях в работе оборудования. АСУ ТП оперативно предупреждает персонал об изменениях в режиме работы котла и переводит его в другой, менее опасный режим или своевременно отключает, не допустив развития дефекта.

Внедрение мероприятия позволит исключить внеплановые отключения котла и возможные ограничения отпуска теплоносителя и тем самым повысит надежность и качество теплоснабжения населения.

ООО «Автозаводская ТЭЦ» имеет источники выбросов загрязняющих веществ в атмосферу - дымовые трубы котельных агрегатов. В соответствии с "ИТС 38-2017. Информационно-технический справочник по наилучшим доступным технологиям. Сжигание топлива на крупных установках в целях производства энергии" (таблицы №№ Г.2, Г.3) массовая концентрация оксидов азота (в пересчете на диоксид азота) в дымовых газах при сжигании природного газа не должна превышать 400 мг/нм³. Количественные значения концентраций выбросов не должны превышать нормативных значений. Фактические концентрации оксидов азота в выбросах от котлов ТЭЦ-4 превышают нормативные предельно допустимые значения выброса оксидов азота. Мероприятие ведет к снижению выбросов оксидов азота в жилой застройке Автозаводского и Ленинского районов.

8. Техническое перевооружение энергетического котла ТГМ-96 ст. № 14 с заменой поверхностей нагрева, трансферного паропровода котла, заменой обмуровки топки котла, монтажом дымососов рециркуляции газов, монтажом АСУ ТП котла.

Энергетический котел ТГМ-96 ст. № 14 эксплуатируется с 1976 г.

В связи с выработкой паркового ресурса поверхностей нагрева и большим потоком отказов безаварийная и экономичная работа котла без их замены невозможна.

Замена расширителя дренажей высокого давления позволит исключить слив подготовленной воды и конденсата с опорожняемых паропроводов и питательных трубопроводов в промышленно-ливневую канализацию из-за неиспользуемого существующего расширителя дренажей высокого давления, несоответствующего требованиям Федерального закона от 21.07.1997 N 116-ФЗ.

С целью исключения ненормативных тепловых потерь необходимо заменить разрушенную бетонную обмуровку топки котла, не подлежащую восстановлению, на кирпичную.

Создание полноценной системы АСУ ТП на котлоагрегате обеспечит полный контроль и управления технологическим процессом без участия оперативного персонала. Важным фактором безопасной работы оборудования является функция АСУ ТП котла, обеспечивающая защиты, блокировки и сигнализацию при возможных отклонениях в работе оборудования. АСУ ТП оперативно предупреждает персонал об изменениях в режиме работы котла и переводит его в другой, менее опасный режим или своевременно отключает, не допустив развития дефекта.

Внедрение мероприятия позволит исключить внеплановые отключения котла и возможные ограничения отпуска теплоносителя и тем самым повысит надежность и качество теплоснабжения населения.

ООО «Автозаводская ТЭЦ» имеет источники выбросов загрязняющих веществ в атмосферу - дымовые трубы котельных агрегатов. В соответствии с "ИТС 38-2017. Информационно-технический справочник по наилучшим доступным технологиям. Сжигание топлива на крупных установках в целях производства энергии" (таблицы №№ Г.2, Г.3) массовая концентрация оксидов азота (в пересчете на диоксид азота) в дымовых газах при сжигании природного

газа не должна превышать 400 мг/нм³. Количественные значения концентраций выбросов не должны превышать нормативных значений. Фактические концентрации оксидов азота в выбросах от котлов ТЭЦ-4 превышают нормативные предельно допустимые значения выброса оксидов азота. Мероприятие ведет к снижению выбросов оксидов азота в жилой застройке Автозаводского и Ленинского районов.

9. Техническое перевооружение энергетического котла ТГМ-96 ст. № 15 с заменой шумоглушителя, трансферного паропровода котла, поверхностей нагрева, монтажом дымососов рециркуляции газов, монтажом АСУ ТП котла.

В связи с выработкой паркового ресурса поверхностей нагрева и большим потоком отказов безаварийная и экономичная работа котла без их замены невозможна.

Создание полноценной системы АСУ ТП на котлоагрегате обеспечит полный контроль и управления технологическим процессом без участия оперативного персонала. Важным фактором безопасной работы оборудования является функция АСУ ТП котла, обеспечивающая защиты, блокировки и сигнализацию при возможных отклонениях в работе оборудования. АСУ ТП оперативно предупреждает персонал об изменениях в режиме работы котла и переводит его в другой, менее опасный режим или своевременно отключает, не допустив развития дефекта.

Внедрение мероприятия позволит обеспечить соблюдение санитарных норм СН 2.2.4/2.1.8.562-96 по допустимому уровню шума на рабочих местах и территории жилой застройки Автозаводского района г. Нижнего Новгорода и устранению его превышения при пуске и останове энергетического оборудования, повысит надежность и качество работы котлоагрегата, тем самым повысит надежность и качество теплоснабжения населения.

ООО «Автозаводская ТЭЦ» имеет источники выбросов загрязняющих веществ в атмосферу - дымовые трубы котельных агрегатов. В соответствии с "ИТС 38-2017. Информационно-технический справочник по наилучшим доступным технологиям. Сжигание топлива на крупных установках в целях производства энергии" (таблицы №№ Г.2, Г.3) массовая концентрация оксидов азота (в пересчете на диоксид азота) в дымовых газах при сжигании природного

газа не должна превышать 400 мг/нм³. Количественные значения концентраций выбросов не должны превышать нормативных значений. Фактические концентрации оксидов азота в выбросах от котлов ТЭЦ-4 превышают нормативные предельно допустимые значения выброса оксидов азота. Мероприятие ведет к снижению выбросов оксидов азота в жилой застройке Автозаводского и Ленинского районов.

10. Техническое перевооружение энергетического котла БКЗ-420-140 НГМ-4 ст. №16 с заменой шумоглушителя, трансферного паропровода, монтажом системы вибромониторинга тяго-дутьевых механизмов.

Мероприятие предполагает в 2022 году замену шумоглушителей в рамках разработанных мероприятий ООО " Автозаводская ТЭЦ" по снижению уровня звука.

Внедрение мероприятия позволит обеспечить соблюдение санитарных норм СН 2.2.4/2.1.8.562-96 по допустимому уровню шума на рабочих местах и территории жилой застройки Автозаводского района г. Нижнего Новгорода и устранению его превышения при пуске и останове энергетического оборудования.

Создание системы вибромониторинга направлено на соблюдение требований в т.ч. ГОСТ Р ИСО 10816-1-97, ГОСТ Р ИСО 10816-3-2002. Полнофункциональная система одновременной диагностики, мониторинга и защит подконтрольного оборудования обеспечивает, автоматическое сравнение измеряемых параметров сигнала вибрации с пороговыми значениями, установленными пользователем в системе мониторинга, и построение трендов, характеризующих их развитие, автоматическое обнаружение и идентификацию зарождающихся дефектов в диагностируемом узле с возможностью наблюдения за их развитием, возможность прогнозирования остаточного ресурса узла после обнаружения в нем развитых дефектов.

Внедрение мероприятия позволит исключить внеплановые отключения котла и возможные ограничения отпуска теплоносителя и тем самым повысит надежность и качество теплоснабжения населения.

11. Техническое перевооружение водогрейного КВГМ 180-150-2 ст. № 1 котельной «Ленинская» с заменой поверхностей нагрева, газового оборудования, монтажом АСУ ТП котла.

Выполнить техническое перевооружение водогрейного котла КВГМ 180-150, ст.№ 1 котельной «Ленинская» с заменой оставшихся незамененных пакетов конвективной части и полной заменой экранных труб котла.

Ленинская котельная обеспечивает теплоснабжение исключительно жилищно-коммунального сектора Ленинского района. В своем составе имеет 2 водогрейных котла КВГМ 180-150, введенных в эксплуатацию в 1991-1992 г.г. Котлоагрегат КВГМ 180-150, ст.№ 1 котельной «Ленинская» изготовлен в 1991г. введен в эксплуатацию в марте 1991г. Срок службы 30 лет. Парковый ресурс конвективных поверхностей составляет 60 000 ч.

В 2019г. запланирована и проведена замена 173 пакетов конвективной части. В ходе гидравлических испытаний котла, после частичной замены пакетов конвективной части, выявлены многочисленные дефекты на трубах незамененных пакетов, что свидетельствует низкой надежности незамененной части. С целью обеспечения надежности теплоснабжения Ленинского района города необходимо выполнить замену оставшейся части пакетов конвективной части.

На котельной «Ленинская» в качестве системы контроля и управления режимом горения водогрейных котлов КВГМ-180-150 ст. №1 и ст. №2 эксплуатируется система АМАКС в составе газовых блоков БГ800-01, горелочных шкафов управления УСО-1, центрального шкафа управления ЦШУГ-1 выпуска 1998-2002гг.

Все электронные блоки системы контроля и управления режимом горения водогрейных котлов КВГМ-180-150 сняты с производства, что делает невозможным закупку новых взамен неисправных. Большинство элементной базы, содержащейся в электронных блоках, также промышленностью не выпускается, что исключает возможность их ремонта.

Мероприятие предполагает продолжение поэтапной реализации технического перевооружения газового оборудования водогрейных котлов Ленинской котельной, обеспечит высокую точность поддержание соотношения «газ-воздух» с коррекцией по хим. составу уходящих газов и увеличит

надежность и эффективность использования установленного основного оборудования котельной.

12. Техническое перевооружение водогрейного КВГМ 180-150-2 ст. № 2 котельной «Ленинская» с заменой поверхностей нагрева, монтажом АСУ ТП котла.

Выполнить техническое перевооружение водогрейного котла КВГМ 180-150, ст.№ 2 котельной «Ленинская» со 100% заменой пакетов конвективной части и экранных туб котла.

Ленинская котельная обеспечивает теплоснабжение исключительно жилищно-коммунального сектора Ленинского района. В своем составе имеет 2 водогрейных котла КВГМ 180-150, введенных в эксплуатацию в 1991-1992 г.г. Котлоагрегат КВГМ 180-150, ст.№ 2 котельной «Ленинская» введен в эксплуатацию в 1992г. Срок службы 30 лет. Парковый ресурс конвективных поверхностей составляет 60 000 ч.

На котельной «Ленинская» в качестве системы контроля и управления режимом горения водогрейных котлов КВГМ-180-150 ст. №1 и ст. №2 эксплуатируется система АМАКС в составе газовых блоков БГ800-01, горелочных шкафов управления УСО-1, центрального шкафа управления ЦШУГ-1 выпуска 1998-2002гг.

Все электронные блоки системы контроля и управления режимом горения водогрейных котлов КВГМ-180-150 сняты с производства, что делает невозможным закупку новых взамен неисправных. Большинство элементной базы, содержащейся в электронных блоках, также промышленностью не выпускается, что исключает возможность их ремонта.

Мероприятие предполагает продолжение поэтапной реализации технического перевооружения газового оборудования водогрейных котлов Ленинской котельной, обеспечит высокую точность поддержание соотношения «газ-воздух» с коррекцией по хим. составу уходящих газов и увеличит надежность и эффективность использования установленного основного оборудования котельной.

13. Техническое перевооружение системы отопления пиковых котельных ПК-1,2 с заменой головных задвижек.

Мероприятие предполагает замену запорной арматуры, непрошедших гидравлические испытания согласно перечню:

Ведомость основной запорной арматуры ПК-1,2 подлежащей к замене по проекту «Техническое перевооружение системы отопления ПК-1,2 с заменой головных задвижек на сетевых трубопроводах» (согласно эксплуатационной схеме трубопроводов отопления ТЭЦ-2,3,4; О-260 по состоянию на 04.2021 г.)

Таблица 2-22 – Перечень основной запорной арматуры ПК-1,2, подлежащей замене

№ п/п	Наименование по схеме	Назначение	Тип планируемой запорной арматуры		Ду, мм
			Задвижка		
ТЭЦ-2					
1.	ТПР-16	Северная т/т	Прямая	V	500
2.	Обр-Т-16		Обратная	V	500
3.	ТПР-17	Западная т/т	Прямая	V	600
4.	Обр-Т-17		Обратная	V	600
5.	ТПР-18	Ново-северная т/т	Прямая	V	500
6.	Обр-Т-18		Обратная	V	500
ПК-1					
7.	ТПР-1	Ново-Восточная т/т	Прямая	V	600
8.	Обр-Т-1		Обратная	V	600
9.	ТПР-2	Ново-Западная т/т	Прямая	V	500
10.	Обр-Т-2		Обратная	V	500
11.	ТПР-3	Комсомольская т/т	Прямая	V	500
12.	Обр-Т-3		Обратная	V	500
13.	ТПР-4	Дизельная т/т	Прямая	V	700
14.	Обр-Т-4		Обратная	V	700
15.	ТПР-5	Ленинская т/т	Прямая	V	600
16.	Обр-Т-5		Обратная	V	700
17.	ТПР-15	Восточная т/т	Прямая	V	500
18.	Обр-Т-15		Обратная	V	500
19.	ХТПР-1	Переемычка м/д гор. и хол. коллекторами	Перепускная	V	400
20.	ХПК-3	Холодный коллектор	Разделяющая	V	800
21.	ХПК-4		Разделяющая	V	800
22.	Бп-ХПК-4-1		Байпас 1 разделяющей	V	65
23.	Бп-ХПК-4-1		Байпас 2 разделяющей	V	65
24.	ГПК-3		Горячий коллектор	Разделяющая	V
25.	Бп-ГПК-3	Байпас разделяющей		V	80
26.	ГПК-4	Разделяющая		V	800
27.	Бп-ГПК-4	Байпас разделяющей		V	80

№ п/п	Наименование по схеме	Назначение	Тип планируемой запорной арматуры		Ду, мм
			Задвижка		
28.	ГПК-5		Разделяющая	V	800
29.	Бп-ГПК-5		Байпас разделяющей	V	80
30.	Вх 1В	ВК-1	Вход в котел	V	600
31.	Бп Вх 1В		Байпас входной	V	50
32.	Вых 1В		Выход из котла	V	600
33.	Бп Вых 1В		Байпас выходной	V	50
34.	ОБХ-1В		Обходная	V	500
35.	Зап ВК-1		Заполнение	V	50
36.	Вх 2В		ВК-2	Вход в котел	V
37.	Бп Вх 2В	Байпас входной		V	50
38.	Вых 2В	Выход из котла		V	600
39.	Бп Вых 2В	Байпас выходной		V	50
40.	ОБХ-2В	Обходная		V	500
41.	Зап ВК-2	Заполнение		V	50
42.	Вх 3В	ВК-3	Вход в котел	V	600
43.	Бп Вх 3В		Байпас входной	V	50
44.	Вых 3В		Выход из котла	V	600
45.	Бп Вых 3В		Байпас выходной	V	50
46.	ОБХ-3В		Обходная	V	500
47.	Зап ВК-3		Заполнение	V	50
48.	Вх 4В	ВК-4	Вход в котел	V	600
49.	Бп Вх 4В		Байпас входной	V	50
50.	Вых 4В		Выход из котла	V	600
51.	Бп Вых 4В		Байпас выходной	V	50
52.	Зап ВК-4		Заполнение	V	50
ПК-2					
53.	ТПР-6	МСК-9 т/т	Прямая	V	800
54.	Обр-Т-6		Обратная	V	800
55.	ТПР-7	1-я Юго-Западная т/т	Прямая	V	500
56.	Обр-Т-7		Обратная	V	500
57.	ТПР-8	Ленинская т/т	Прямая	V	700
58.	ТПР-9	2-я Соцгородская т/т	Прямая	V	600
59.	Обр-Т-9		Обратная	V	600
60.	ТПР-10	2-я Юго-Западная т/т	Прямая	V	800
61.	Обр-Т-10		Обратная	V	800
62.	ТПР-11	3-я Юго-Западная т/т	Прямая	V	800
63.	Обр-Т-11		Обратная	V	1000
64.	ТПР-12	1-я Соцгородская т/т	Прямая	V	600
65.	Обр-Т-12		Обратная	V	700
66.	ТПР-9а	Резерв		V	400

№ п/п	Наименование по схеме	Назначение	Тип планируемой запорной арматуры		Ду, мм	
				Задвижка		
67.	ХПК-5	Холодный коллектор ПК-2	Вход	V	1200	
68.	Бп-ХПК-5		Байпас входной	V	100	
69.	ХПК-6		Разделяющая	V	900	
70.	Бп-ХПК-6		Байпас разделяющей	V	100	
71.	ХПК-7		Вход	V	1200	
72.	Бп-ХПК-7		Байпас входной	V	100	
73.	ОБХ-5В		БК-5	Обходная	V	500
74.	РК Обх-5В	Регул. клапан		V	500	
75.	ВХ-5В	Вход в котел		V	700	
76.	Бп-ВХ-5В	Байпас входной		V	100	
77.	Вых-5В	Выход из котла		V	800	
78.	Бп-Вых-5В	Байпас выходной		V	100	
79.	Рец-5В-1	Рециркуляция 1		V	500	
80.	Рец-5В-2	Рециркуляция 2		V	500	
81.	ОБХ-6В	БК-6		Обходная	V	500
82.	Вх ОБХ-6В			Регул. клапан	V	500
83.	ВХ-6В		Вход в котел	V	700	
84.	Бп-ВХ-6В		Байпас входной	V	100	
85.	Вых-6В		Выход из котла	V	800	
86.	Бп-Вых-6В		Байпас выходной	V	100	
87.	Рец-6В-1		Рециркуляция 1	V	500	
88.	Рец-6В-2		Рециркуляция 2	V	500	
89.	ОБХ-7В	БК-7	Обходная	V	500	
90.	Бп-Обх-7В		Байпас обходной	V	100	
91.	РК ОБХ-7В		Регул. клапан	V	500	
92.	ВХ-7В		Вход в котел	V	600	
93.	Бп-ВХ-7В		Байпас входной	V	100	
94.	Вых-7В		Выход из котла	V	800	
95.	Бп-Вых-7В		Байпас выходной	V	100	
96.	Рец-7В-1		Рециркуляция 1	V	500	
97.	Бп- Рец-7В-1		Байпас рециркуляции 1	V	50	
98.	Рец-7В-2		Рециркуляция 2	V	500	
99.	Бп- Рец-7В-2		Байпас рециркуляции 2	V	50	
100.	ОБХ-8В	БК-8	Обходная	V	500	
101.	Бп-Обх-8В		Байпас обходной	V	100	
102.	РК ОБХ-8В		Регул. клапан	V	500	
103.	ВХ-8В		Вход в котел	V	600	
104.	Бп-ВХ-8В		Байпас входной	V	100	
105.	Вых-8В		Выход из котла	V	800	
106.	Бп-Вых-8В		Байпас выходной	V	100	

№ п/п	Наименование по схеме	Назначение	Тип планируемой запорной арматуры		Ду, мм
				Задвижка	
107.	Рец-8В-1		Рециркуляция 1	V	500
108.	Бп- Рец-8В-1		Байпас рециркуляции 1	V	50
109.	Рец-8В-2		Рециркуляция 2	V	500
110.	Бп- Рец-8В-2		Байпас рециркуляции 2	V	50
111.	ГПК-6	Горячий коллектор	Разделяющая	V	900
112.	Бп-ГПК-6		Байпас разделяющей	V	100
113.	РН1-1	Насос рециркуляции РН-1	Вход	V	400
114.	РН1-2	Насос рециркуляции РН-1	Выход	V	400
115.	РН2-1	Насос рециркуляции РН-2	Вход	V	400
116.	РН2-2		Выход	V	400
117.	РН3-1	Насос рециркуляции РН-3	Вход	V	400
118.	РН3-2		Выход	V	400
119.	РН4-1	Насос рециркуляции РН-4	Вход	V	400
120.	РН4-2		Выход	V	400
121.	СН-12-1	Сетевой насос СНО-12	Вход	V	500
122.	Бп-СН-12-1		Байпас входной	V	50
123.	СН-12-2		Выход из котла	V	600
124.	Бп-СН-12-2		Байпас выходной	V	50
125.	СН-13-1	Сетевой насос СНО-13	Вход	V	600
126.	Бп-СН-13-1		Байпас входной	V	50
127.	СН-13-2		Выход из котла	V	500
128.	Бп-СН-13-2		Байпас выходной	V	50
129.	СН-14-1	Сетевой насос СНО-14	Вход	V	600
130.	Бп-СН-14-1		Байпас входной	V	50
131.	СН-14-2		Выход из котла	V	500
132.	Бп-СН-14-2		Байпас выходной	V	50

Внедрение мероприятия обеспечит возможность оперативных переключений и отключение поврежденных теплотрасс для производства ремонтных работ. Это повысит надежность и качество теплоснабжения населения.

14. Техническое перевооружение установки горячего водоснабжения УГВС-1.

Оборудование УГВС-1 (бойлеры бытовых нужд, вакуумные деаэраторы, буферные баки, трубопроводы холодной и горячей воды, запорная и регулирующая арматура) отработало более 40 лет при нормативном сроке

службы 30 лет. При этом, техническое состояние основных узлов оборудования находится в неудовлетворительном состоянии:

- Заглушено более 20% трубок в одном ходе воды бойлеров бытовых нужд при норме не более 10%; коррозионный износ трубных досок до 45 – 50 % от номинальной толщины; коррозионный износ металла днищ трубного пучка более 30% при норме не более 10%.
- Коррозионный износ и утонение металла корпуса вакуумных деаэраторов ВД-800 более 30% при норме 20%; износ и многочисленные трещины барботажных листов, коррозионный износ внутреннего оборудования вакуумных деаэраторов, влияющих на качественное удаление коррозионно активных газов из бытовой воды, содержание растворенного кислорода составляет 80 – 140 мкг при норме не более 50.
- Коррозионный и эрозионный износ днищ и обечаек буферных баков более 45% при норме не более 20%.
- Коррозионный и эрозионный износ трубопроводов холодной и горячей воды более 25% при норме не более 20%.
- Коррозионный и эрозионный износ уплотнительных поясков запорной и регулирующей арматуры, приводящий к невозможности вывода в ремонт оборудования, качественное регулирование потоков внутри установки.

На основании этого необходимо выполнить проект замены основных элементов схемы УГВС-1 с последующей заменой этих элементов.

15. Техническое перевооружение установки горячего водоснабжения УГВС-2.

Оборудование УГВС-2 (бойлеры бытовых нужд, вакуумные деаэраторы, буферные баки, трубопроводы холодной и горячей воды, запорная и регулирующая арматура) отработало более 40 лет при нормативном сроке службы 30 лет. При этом, техническое состояние основных узлов оборудования находится в неудовлетворительном состоянии:

- Заглушено более 20% трубок в одном ходе воды бойлеров бытовых нужд при норме не более 10%; коррозионный износ трубных досок до 45 – 50 % от номинальной толщины; коррозионный износ металла днищ трубного пучка более 30% при норме не более 10%.
- Коррозионный износ и утонение металла корпуса вакуумных деаэраторов

ВД-800 более 30% при норме 20%; износ и многочисленные трещины барботажных листов, коррозионный износ внутреннего оборудования вакуумных деаэраторов, влияющих на качественное удаление коррозионно активных газов из бытовой воды, содержание растворенного кислорода составляет 80 – 140 мкг при норме не более 50.

- Коррозионный и эрозионный износ днищ и обечаек буферных баков более 45% при норме не более 20%.

- Коррозионный и эрозионный износ трубопроводов холодной и горячей воды более 25% при норме не более 20%.

- Коррозионный и эрозионный износ уплотнительных поясков запорной и регулирующей арматуры, приводящий к невозможности вывода в ремонт оборудования, качественное регулирование потоков внутри установки.

На основании этого необходимо выполнить проект замены основных элементов схемы УГВС-2.

16. Техническое перевооружение системы горячего водоснабжения с сооружением буферных емкостей горячей воды.

В настоящее время минимальный расход горячей бытовой воды в ночное время составляет 450-500 м³/ч, при этом дневная загрузка в часы максимума достигает до 2000 м³/ч. На период минимальных нагрузок одна из действующих установок ГВС отключается в резерв с последующим включением при увеличении расхода. Для сглаживания ночных и дневных пиков необходимо выполнить проект установки буферных ёмкостей с последующей реализацией проекта. Это мероприятие позволит в часы минимума производить заполнение ёмкостей, а в часы максимума расходовать воду в сеть, тем самым на установках ГВС сглаживаются пики нагрузок, происходит более качественное удаление из воды коррозионно-активных газов. Так же будут исключены скачки давления в сети потребителя при переключении насосного оборудования установок.

17. Техническое перевооружение системы отопления ТЭЦ-4 с заменой сетевых насосов ТГ-11, ТГ-12.

Насосные агрегаты отработали более 40 лет при нормативном сроке службы 30 лет. Насосы достигли предельного состояния, имеют неустраняемые дефекты:

- прососы на корпусах в местах установки уплотнительных колец глубиной до 1,5мм;

- износ посадочной поверхности корпусов подшипников до 1 мм;
- износ мест прилегания корпусов подшипников к корпусу насоса;
- ротор насоса просажен вниз относительно корпуса;
- износ посадочной поверхности вала под подшипники;
- на рабочем колесе частичный эрозионный износ входных и выходных кромок лопаток и боковых поверхностей.

Дальнейшая эксплуатация затратна и неэффективна, высокий риск выхода из строя насоса в отопительный сезон.

Так же, при переключении насосов, имеют место скачки давления в коллекторах, что негативно сказывается на подающих трубопроводах к потребителям и приводит к частым авариям (разрывам). С целью повышения надежности системы предполагается установка на часть насосных агрегатов гидромурфт, это исключит скачки давления.

Внедрение мероприятия обеспечит повышение надежности и качества теплоснабжения населения за счет стабилизации давления сетевой воды при различных режимах водопотребления. Исключит гидроудары в системе отопления, ведущие к повреждениям трубопроводов отопления и ограничению теплоснабжения населения.

18. Техническое перевооружение системы отопления ТЭЦ-2 с заменой сетевых насосов и бойлеров отопления с возвратом конденсата на ТЭЦ-3.

Мероприятие направлено на разделение схемы теплоснабжения населения и промышленных потребителей, невыдерживающих температурный график. Реализация мероприятия позволит улучшить технико-экономические показатели системы теплоснабжения.

19. Техническое перевооружение систем отопления ТГ 7-8 с монтажом перемычки на напоре сетевых насосов второго подъёма.

Мероприятие направлено на повышение надежности системы теплоснабжения за счет создания параллельных связей сетевых насосов второго подъёма ТГ-7,8 системы отопления.

20. Техническое перевооружение системы подачи резервного топлива на котельное оборудование.

В связи с чрезвычайной ситуацией, связанной с разгерметизацией бака резервного топлива на ТЭЦ-3 в Норильске и утечкой дизельного топлива 29.05.2020, ООО «Автозаводская ТЭЦ» провела превентивное обследования технического состояния своего резервного топливного хозяйства. По результатам обследования выявлена необходимость технического перевооружения системы подачи резервного топлива на котельное оборудование с выносом правого мазутопровода от МНС-1 до ТЭЦ-2,3 и рециркуляционного мазутопровода от ТЭЦ-2,3,4 до МНС-1 из подземного проходного тоннеля, сооружением производственной и дождевой канализации с локальными очистными сооружениями на внутреннем и внешнем мазутном хозяйстве, заменой мазутного бака № 5.

Мероприятие обеспечит возможность 100% контроля состояния мазутопроводов, исключит возможность загрязнения окружающей территории и р. Ока нефтепродуктами с территории внешнего и внутреннего мазутных хозяйств, кроме того, повысит надежность снабжения котельного оборудования резервным топливом.

21. Техническое перевооружение систем подачи резервного топлива к горелкам котлов ст. № 12, 13 14, 15, 16

Мероприятие направлено на обеспечение пожаро- взрывобезопасности паровых котлов за счет разработки и реализации технических решений по изменению обвязки мазутных форсунок и схем паро- мазутопроводов горелок котлов, исключающих случаи попадания мазута в пароводяной тракт котлов и обеспечивающих соответствие действующим нормам и правилам проектирования и эксплуатации паровых котлов, использующих в качестве топлива мазут.

22. Техническое перевооружение системы отопления.

На Автозаводской ТЭЦ имеется единственная система подпитки теплосети. Установка подпитки теплосети предназначена для восполнения потерь в тепловой сети. Установка работает с 1964 г. В настоящее время производительность установки приготовления подпиточной воды составляет 720 м³/час. Выход из строя установки подпитки теплосети в отопительный сезон приведет к недопустимому снижению давления в обратном коллекторе и

остановке сетевых насосов, отключению системы теплоснабжения Автозаводского и Ленинского районов.

Мероприятие предполагает разработку проектной документации на сооружение дополнительной установки подпитки сети с аналогичными параметрами для обеспечения резервирования работы имеющейся установки, а также оптимизацию схемы подпитки теплосети.

23. Создание системы химико-технологического мониторинга водно-химического режима оборудования ТЭЦ-3,4,5.

В отступление от требований РД 153-34.1-37.532.4-2001 "Общие технические требования к системам химико-технологического мониторинга ВХР ТЭС" отсутствует оперативный комплексный автоматизированный контроль, анализ, диагностика и прогнозирование водно-химического режима обслуживаемого технологического оборудования в полном объеме.

Надежность и экономичность работы оборудования ТЭС и, в частности поверхностей нагрева котлоагрегатов и теплообменников, зависят от состояния металла, теплогидравлических параметров и применяемой химической технологии. С учетом экономической ситуации в целом по России, в том числе длительных остановов и частых пусков оборудования на ТЭС, ограниченных возможностей по замене металла, разнорядности топлива и, как следствие, колебания температур стенок труб поверхностей нагрева особую роль в снижении повреждаемости оборудования приобретает водно-химический режим (ВХР) ТЭС.

Многолетний опыт внедрения систем химико-технологического мониторинга ВХР (далее СХТМ ВХР) на ТЭС с барабанными и прямоточными котлами подтверждает, что повышение надежности работы оборудования, в том числе поверхностей нагрева наблюдается именно на тех ТЭС, где большое внимание уделяется внедрению систем химико-технологического мониторинга и поддержанию ВХР на высоком уровне.

24. Техническое перевооружение подземного газопровода высокого давления I категории «п. Доскино – Автозавод», по выносу 2 задвижек Ду 600мм из колодцев на поверхность.

При проведении технического осмотра задвижек: «Г-90», «Г-91» установленных в колодцах на подземном газопровode высокого давления I

категории «ГРС ТЭЦ-п.Доскино» ($P_y = 1,2$ МПа, $D_y = 600$ мм, введён в эксплуатацию - 1973г.) в районе ж/д ст. Петряевка, оперативно-ремонтным персоналом участка транспортировки природного газа и АГС, была обнаружена утечка из фланцевого соединения монтажной вставки после задвижки Г-90 по ходу движения газа. Данная утечка, была локализована путём установки разъёмного кольцевого зажима (временное решение).

Мероприятие предполагает разработку проектной документации и выполнение строительно-монтажных работ по выносу задвижек из колодцев на поверхность.

25. Техническое перевооружение "Наружного газопровода от ГРС ТЭЦ до ЦРС" с установкой коммерческого узла учета расхода природного газа от резервного ввода от ГРС «Горький-2», ГРС «Горький-3» на ООО «Автозаводская ТЭЦ».

С целью проведения работ по реконструкции и ремонту, выполнении аварийных работ на газопроводе высокого давления I категории «п. Доскино - Автозавод» у ООО «Автозаводская ТЭЦ» периодически возникает техническая необходимость осуществлять газопотребление с резервного ввода ПАО «Газпром газораспределение Нижний Новгород» от ГРС «Горький-2», ГРС «Горький-3». При этом, в виду отсутствия коммерческого узла учета, ПАО «Газпром газораспределение Нижний Новгород» выполняет расчет за потребленный природный газ на основании всей установленной мощности газопотребляющего оборудования ООО «Автозаводская ТЭЦ», не зависимо от объемов реального газопотребления.

Мероприятие направлено организацию достоверного учета потребляемого природного газа, исключаящего переплаты за объемы, определенные расчетным способом.

26. Техническое перевооружение ПЭН-6 ТЭЦ-4 с заменой насосного агрегата.

На насосном агрегате ПЭН-6 ТЭЦ-4 наблюдается неустранимый уровень вибрации. Невозможность эксплуатации питательного электронасоса ПЭН-6 делает невозможным эксплуатации всего котельного оборудования четвертой

очереди ТЭЦ, что снижает надежность теплоснабжения населения в отопительный сезон.

Мероприятие направлено на восстановление нормальной работы котельного оборудования ТЭЦ-6 и обеспечение надежного теплоснабжения населения.

2.4.1.2. Стоимость мероприятий по модернизации существующих элементов тепловой схемы станции для обеспечения надежного теплоснабжения.

График мероприятий по модернизации существующих элементов тепловой схемы станции для обеспечения надежного теплоснабжения в таблице 2.23.

Таблица 2-23 - График мероприятий по модернизации существующих элементов тепловой схемы станции для обеспечения надежного теплоснабжения, тыс. руб. без НДС

№	Мероприятия	2018 год	2019 год	2020 год	2021 год	2022 год	2023 год	2024 год	2025 год	2026 год	2027 год	2028 год	2029 год	2030 год	Итого
1	Перекладка существующих коллекторов сетевой воды пиковой котельной №2	1 175	43 733	3 683	14 476	13 652	0	0	0	0	0	0			76 719
2	Перекладка существующего коллектора сетевой воды от ТЭЦ-4 на пиковую котельную №2	1 036	18 754	0	13 103	5 948	0	0	0	0	0	0			38 841
3	Замена существующих сетевых насосов ТА - 7,8 ТЭЦ-3 марки 22НДС	32 402	26 499	1 300	3 949	0	0	0	0	0	0	0			64 150
4	Замена трансферного паропровода ТЭЦ-3	34 360	25 697	0	0	0	0	0	0	0	0	0			60 057
5	Замена трансферного паропровода связи ТЭЦ-3 с ТЭЦ-4	0	2 102	31 362	36 259	0	0	0	0	0	0	0			69 723
6	Техническое перевооружение водогрейного котла КВГМ 180-150, ст.№ 1 котельной "Ленинская"	0	33 421	0	0	0	0	0	0	0	0	0			33 421
7	Техническое перевооружение энергетического котла ТГМ-96 ст.№ 11 с заменой ширмового пароперегревателя второго ряда	0	28 581	0	0	0	0	0	0	0	0	0			28 581
8	Техническое перевооружение энергетического котла ТГМ-96Б ст.№ 15 с заменой потолочно-настенного пароперегревателя	0	0	9 158	9 422	0	0	0	0	0	0	0	0	0	18 580
9	Создание автоматизированной системы непрерывного контроля кислорода в теплоносителе	0	10 087	0	0	0	0	0	0	0	0	0	0	0	10 087
10	Техническое перевооружение энергетических котлов ст.№№ 11, 13 с заменой шумоглушителей	0	3 861	0	0	0	0	0	0	0	0	0	0	0	3 861
11	Техническое перевооружение газового хозяйства водогрейного котла ПТВМ-100, ст.№ 1В Пиковой котельной №1	0	0	260	18 253	15 712	0	0	0	0	0	0	0	0	34 225
12	Техническое перевооружение энергетических котлов ст. №№ 10, 14 с заменых шумоглушителей	0	0	2 692	0	0	0	0	0	0	0	0	0	0	2 692
13	Техническое перевооружение котла водогрейного ПТВМ-180, ст. № 8В с заменой 100% труб левого и правого боковых экранов с коллекторами и коллекторов левого двухсветного экрана	0	0	0	4 618	0	0	0	0	0	0	0	0	0	4 618
14	Техническое перевооружение котла водогрейного КВГМ 180-150-2 ст.№2,	0	0	55 168	0	0	0	0	0	0	0	0	0	0	55 168

ОБОСНОВЫВАЮЩИЕ МАТЕРИАЛЫ К СХЕМЕ ТЕПЛОСНАБЖЕНИЯ ГОРОДА НИЖНЕГО НОВГОРОДА НА ПЕРИОД ДО 2030 ГОДА (АКТУАЛИЗАЦИЯ НА 2024 ГОД).
ГЛАВА 5. МАСТЕР-ПЛАН РАЗВИТИЯ СИСТЕМ ТЕПЛОСНАБЖЕНИЯ

№	Мероприятия	2018 год	2019 год	2020 год	2021 год	2022 год	2023 год	2024 год	2025 год	2026 год	2027 год	2028 год	2029 год	2030 год	Итого
	котельной «Ленинская» с заменой 100% труб конвективной части котла с коллекторами и заменой труб правого бокового-потолочного экрана с коллекторами														
15	Техническое перевооружение газового оборудования котла водогрейного КВГМ 180-150-2 ст.№2, котельной «Ленинская» с заменой системы АМАКС года выпуска 1998-2002гг.	0	0	8 451	9 426	0	0	0	0	0	0	0	0	0	17 877
16	Техническое перевооружение энергетического котла ТГМ-96 ст.№10 с заменой настенного экономайзера	0	0	8 057	0	0	0	0	0	0	0	0	0	0	8 057
17	Техническое перевооружение энергетического котла ТГМ-96 ст.№10 с заменой газового оборудования. ПИР	0	0	406	0	0	0	0	0	0	0	0	0	0	406
18	Замена сетевых насосов ТГ-9	0	0	7 719	14 008	0	4 906	0	0	0	0	0	0	0	26 633
19	Замена сетевых насосов ТГ-10	0	0	9 060	14 008	0	9 481	0	0	0	0	0	0	0	32 549
20	Замена сетевого насоса ТЭЦ-2	0	0	1 479	0	0	0	0	0	0	0	0	0	0	1 479
21	Замена насосного агрегата №1 водоструйных эжекторов УГВС-2	0	0	1 067	0	0	0	0	0	0	0	0	0	0	1 067
22	Реализация проекта "Защита обратных сетевых трубопроводов от превышения давления"	0	0	0	2 000	7 146	9 375	0	0	0	0	0	0	0	18 521
23	Замена насосного агрегата №1 водоструйных эжекторов УГВС-1	0	0	606	0	0	0	0	0	0	0	0	0	0	606
24	Техническое перевооружение энергетического котла ТГМ-96 ст. № 10 с заменой потолочного пароперегревателя котла с камерами, экранов, радиационного пароперегревателя, заменой настенного пароперегревателя, газового оборудования, монтажом АСУ ТП котла	0	0	0	31 200	55 412	0	0	0	0	0	0	0	0	86 612
25	Техническое перевооружение энергетического котла ТГМ-96 ст. № 11 с заменой поверхностей нагрева, газового оборудования, монтажом АСУ ТП котла	0	0	0	0	437	64 363	14 071	0	0	0	0	0	0	78 871
26	Техническое перевооружение энергетического котла ТГМ-96 ст. № 12 с заменой поверхностей нагрева, монтажом дымососов рециркуляции газов, монтажом	0	0	0	0	0	0	128 718	0	0	0	215 686	0	0	344 404

**ОБОСНОВЫВАЮЩИЕ МАТЕРИАЛЫ К СХЕМЕ ТЕПЛОСНАБЖЕНИЯ ГОРОДА НИЖНЕГО НОВГОРОДА НА ПЕРИОД ДО 2030 ГОДА (АКТУАЛИЗАЦИЯ НА 2024 ГОД).
ГЛАВА 5. МАСТЕР-ПЛАН РАЗВИТИЯ СИСТЕМ ТЕПЛОСНАБЖЕНИЯ**

№	Мероприятия	2018 год	2019 год	2020 год	2021 год	2022 год	2023 год	2024 год	2025 год	2026 год	2027 год	2028 год	2029 год	2030 год	Итого
	АСУ ТП котла														
27	Техническое перевооружение энергетического котла ТГМ-96 № 13 с заменой поверхностей нагрева, трансферного паропровода котла, монтажом дымососов рециркуляции газов, монтажом АСУ ТП котла	0	0	0	0	0	0	2 571	0	0	139 680	0	0	0	142 251
28	Техническое перевооружение энергетического котла ТГМ-96 ст. № 14 с заменой поверхностей нагрева, трансферного паропровода котла, монтажом дымососов рециркуляции газов, монтажом АСУ ТП котла	0	0	0	0	0	0	2 571	0	187 339	0	0	0	0	189 910
29	Техническое перевооружение энергетического котла ТГМ-96 ст. № 15 с заменой шумоглушителя, трансферного паропровода котла, поверхностей нагрева, монтажом дымососов рециркуляции газов, монтажом АСУ ТП котла	0	0	0	1 442	1 373	0	2 571	144 471	0	0	0	53 909	0	203 766
30	Техническое перевооружение энергетического котла БКЗ-420-140 НГМ-4 ст. №16 с заменой шумоглушителя, трансферного паропровода	0	0	0	1 442	1 255	0	2 549	0	0	0	0	0	0	5 246
31	Техническое перевооружение водогрейного КВГМ 180-150-2 ст. № 1 котельной «Ленинская» с заменой поверхностей нагрева, монтажом АСУ ТП котла	0	0	0	0	37 427	0	0	0	0	0	0	0	0	37 427
32	Техническое перевооружение водогрейного КВГМ 180-150-2 ст. № 2 котельной «Ленинская» с заменой поверхностей нагрева, монтажом АСУ ТП котла	0	0	0	0	0	0	0	0	0	0	0	0	0	0
33	Техническое перевооружение водогрейного котла ПТВМ-180 ст.№ 5В с заменой экранов	0	0	0	16 043	0	0	0	0	0	0	0	0	0	16 043
34	Техническое перевооружение водогрейного котла ПТВМ-180 ст.№ 6В с заменой заднего экрана с коллекторами	0	0	0	9 581	0	0	0	0	0	0	0	0	0	9 581
35	Техническое перевооружение системы отопления пиковых котельных ПК-1,2 с заменых головных задвижек	0	0	0	3 500	0	20 480	26 085	29 666	0	0	0	0	0	79 732

ОБОСНОВЫВАЮЩИЕ МАТЕРИАЛЫ К СХЕМЕ ТЕПЛОСНАБЖЕНИЯ ГОРОДА НИЖНЕГО НОВГОРОДА НА ПЕРИОД ДО 2030 ГОДА (АКТУАЛИЗАЦИЯ НА 2024 ГОД).
ГЛАВА 5. МАСТЕР-ПЛАН РАЗВИТИЯ СИСТЕМ ТЕПЛОСНАБЖЕНИЯ

№	Мероприятия	2018 год	2019 год	2020 год	2021 год	2022 год	2023 год	2024 год	2025 год	2026 год	2027 год	2028 год	2029 год	2030 год	Итого
36	Техническое перевооружение установки горячего водоснабжения УГВС-1	0	0	0	0	0	0	0	0	0	3000	0			3 000
37	Техническое перевооружение установки горячего водоснабжения УГВС-2	0	0	0	3 733	7 857	25 971	18 882	31 591	24 062	45 392	0	0	0	157 488
38	Техническое перевооружение системы горячего водоснабжения с сооружением буферных емкостей горячей воды	0	0	0	0	0	269	0	0	0	0	0	21 410	95 409	117 088
39	Техническое перевооружение системы отопления ТЭЦ-4 с заменой сетевых насосов ТГ-11, ТГ-12	0	0	0	0	0	0	0	0	0	4 000	21 140	0	0	25 140
40	Техническое перевооружение системы отопления ТЭЦ-2 с заменой сетевых насосов и бойлеров отопления с возвратом конденсата на ТЭЦ-3	0	0	0	3 111	2 205	0	0	0	20 830	34 706	22 288	17 511	67 862	168 513
41	Техническое перевооружение систем отопления ТГ 7-8 с монтажом перемычки на напоре сетевых насосов второго подъёма. Монтаж перемычек	0	0	0	1 556	0	10 374	0	0	0	0	0	57 494	59 793	129 217
42	Техническое перевооружение системы подачи резервного топлива на котельное оборудование	0	0	1 167	16 453	74 494	26 483	0	0	0	0	0	0	0	118 597
43	Техническое перевооружение систем подачи резервного топлива к горелкам котлов 12, 13 14, 15, 16	0	0	0	0	580	0	0	0	0	0	0	65 629	43 976	110 185
44	Техническое перевооружение системы отопления.	0	0	0	0	524	971	0	0	0	0	15 054	15 656	29 499	61 704
45	Создание системы химико-технологического мониторинга водно-химического режима оборудования ТЭЦ-3,4,5	0	0	0	0	0	0	0	0	0	36 844	0	53 526	0	90 370
46	Техническое перевооружение подземного газопровода высокого давления I категории «п. Доскино - Автозавод», по выносу 2 задвижек Ду 600мм из колодцев на поверхность	0	0	0	0	0	3 657	16 825	17 570	0	0	0	0	0	38 053
47	Техническое перевооружение "Наружного газопровода от ГРС ТЭЦ до ЦРС" с установкой коммерческого узла учета расхода природного газа от резервного ввода от ГРС «Горький-2», ГРС «Горький-3» на ООО «Автозаводская ТЭЦ»	0	0	0	0	0	0	9 540	0	0	0	0	0	0	9 540

ОБОСНОВЫВАЮЩИЕ МАТЕРИАЛЫ К СХЕМЕ ТЕПЛОСНАБЖЕНИЯ ГОРОДА НИЖНЕГО НОВГОРОДА НА ПЕРИОД ДО 2030 ГОДА (АКТУАЛИЗАЦИЯ НА 2024 ГОД).
ГЛАВА 5. МАСТЕР-ПЛАН РАЗВИТИЯ СИСТЕМ ТЕПЛОСНАБЖЕНИЯ

№	Мероприятия	2018 год	2019 год	2020 год	2021 год	2022 год	2023 год	2024 год	2025 год	2026 год	2027 год	2028 год	2029 год	2030 год	Итого
48	Техническое перевооружение ПЭН-6 ТЭЦ-4 с заменой насосного агрегата	0	0	0	0	0	0	59 000	0	0	0	0	0	0	59 000
	Итого по модернизации существующих элементов тепловой схемы станции для обеспечения надежного теплоснабжения	68 973	192 735	141 635	227 583	224 022	176 330	283 383	223 298	232 231	263 622	274 168	285 135	296 539	2 889 654

2.4.2. Строительство блока ПГУ-440 на площадке 5-ой очереди АТЭЦ

2.4.2.1. Основные технические решения

АТЭЦ является электростанцией с поперечными связями, когда котлоагрегаты связаны между собой и с паровыми турбинами паропроводами острого и отборного пара. Вновь строящаяся парогазовая установка будет органично встроена в действующую часть ТЭЦ трансферными паропроводами, что позволит, в случае необходимости, передавать пар от котла-утилизатора ПГУ на действующие паровые турбины АТЭЦ.

Для полной загрузки паровой турбины ПГУ имеется возможность передачи пара от энергетического котла (котел № 16). Такая схема дает возможность круглогодично эксплуатировать газотурбинную установку, паровую турбину и котел-утилизатор ПГУ в режиме максимально возможной нагрузки. Также поперечные связи дают возможность поддерживать технологический минимум нагрузки ГТУ в летний период, передавая часть пара от котла-утилизатора к турбинам действующей части ТЭЦ.

Реконструкция АТЭЦ предусматривает ввод в эксплуатацию парогазовой установки мощностью 440 МВт. Устаревшее оборудование замещается высокоэффективными установками, имеющими самые высокие характеристики экономичности и надежности. В результате реализации Автозаводской ТЭЦ проекта ПГУ повышается надежность энергоснабжения потребителей, оптимизируется схема выдачи тепловой и электрической энергии.

Блок ПГУ планируется ввести в эксплуатацию после 2031 года. Основными элементами новой установки являются:

а) Газовая турбина.

Мощность газовой турбины - 327,7 МВт при температуре окружающей среды +15⁰С. Для ПГУ выбрана современная газовая турбина класса «F» с наиболее высокими параметрами цикла, что позволит получить в парогазовом цикле КПД более 55%. Важным параметром данной турбины является и очень малый уровень выбросов опасных веществ, например, эмиссия NOx этой турбиной не превышает 25 ppm. Современные технологии, применяемые в проектировании и производстве данного типа турбин, обеспечивают и высокую надежность

оборудования.

б) Котел-утилизатор.

Мощность котла-утилизатора составляет 380 т/ч пара высокого давления. Выбранное оборудование наиболее полно использует тепло уходящих газов газовой турбины для выработки пара высокого и низкого давлений, подогрева сетевой воды и исходной технологической воды, поступающей на ТЭЦ от водопроводной станции (водозабора). Преимуществом выбранного котла-утилизатора является его надежная эксплуатация на существующих параметрах химической очистки воды, подготовленной Хим. цехом АТЭЦ.

в) Паровая турбина.

Это турбина противодавления одного из лидеров в производстве паровых турбин мирового уровня, мощность ее в номинальном режиме составляет 115 МВт, максимальная мощность - до 119 МВт. Основное назначение паровой турбины, наряду с выработкой электроэнергии, - обеспечение подачи тепла с отработанным паром установке горячего водоснабжения (УГВС). Потребление пара высокого давления турбиной на максимальной мощности превышает наибольшее значение выработки пара котлом-утилизатором (450 т/ч против 380 т/ч), что делает необходимой в отопительный период подачу дополнительного пара от существующих котлов ТЭЦ (оптимально – от энергетического котла № 16).

г) Энергетический котел № 16.

Для обеспечения работы паровой турбины ПГУ на режиме 70-100% нагрузки на турбину через трансферный паропровод от котла № 16 будет подаваться пар высокого давления. В летний период избыточный пар котла-утилизатора ПГУ будет подаваться через паропроводы котла № 16 в систему трансфера пара, для использования существующими турбинами ТЭЦ.

д) Водопроводная станция.

С учетом того, что основной целью реализации проекта ПГУ является замещение генерирующих и теплофикационных мощностей второй очереди АТЭЦ, которая выработала все возможные сроки эксплуатации, обеспечение подачи воды для УГВС является важной технологической задачей. Постоянная тепловая нагрузка паровой турбины ПГУ, обеспечивающей отработанным паром установку

горячего водоснабжения, определяет высокую эффективность ПГУ в целом.

По этой причине в инвестиционный проект строительства ПГУ включено мероприятие по покупке Автозаводской водопроводной станции в собственность ООО «Автозаводская ТЭЦ». Водопроводная станция является единственным источником водоснабжения для УГВС АТЭЦ. Основанием для приобретения станции послужило намерение собственника - ОАО «ГАЗ» - продать непрофильный актив, и намерение ОАО «Нижегородский водоканал» приобрести этот актив. При переходе права собственности на водопроводную станцию к ОАО «Нижегородский водоканал» для Автозаводской ТЭЦ произойдет увеличение затрат на покупку холодной воды на 235 млн. руб. в год (в действующих тарифах цена на воду вырастет с 6,7 руб./м³ до 24,3 руб./м³). Эта ситуация увеличит риск того, что деятельность АТЭЦ при ограничении роста тарифа на тепловую энергию предельными индексами, устанавливаемыми ФСТ, будет убыточной, а также поставит под угрозу окупаемость проекта ПГУ.

е) Установка горячего водоснабжения.

Данная установка позволит обеспечить передачу тепловой энергии от паровой турбины к потребителям в виде отопления, вентиляции, горячей воды. Мощность новой УГВС составит 245 Гкал/ч. Это позволит создать условия для подключения к сети новых потребителей района. Для обеспечения равномерной работы установки при пиковых нагрузках потребления горячей воды в состав новой установки входят баки-аккумуляторы горячей воды с собственной насосной станцией.

ж) Объекты электросетевого хозяйства.

Для обеспечения выдачи мощности ПГУ в электрические сети проектом предусмотрено сооружение таких крупных объектов, как распределительные устройства 110 и 220 кВ (на площадке АТЭЦ), кабельные линии 110 и 220 кВ, РУ 220 кВ на подстанции «Дизель».

Кроме того, проектом реконструкции предусмотрено строительство газопровода высокого давления от дюзера в р-не р. Ока до площадки АТЭЦ, дожимной компрессорной станции топливного газа, хозяйства резервного топлива газовой турбины и других объектов обеспечения ПГУ.

Принципиальная технологическая схема ПГУ-440 представлена на рисунке 2.18.



Рисунок 2.18 – Принципиальная технологическая схема ПГУ-440

2.4.2.2. Назначение ПГУ-440

Парогазовая энергетическая установка предназначена для комбинированной выработки электрической и тепловой энергии для обеспечения потребностей жилищно-коммунального хозяйства в горячей воде и предприятия ОАО «ГАЗ» в горячей воде, технологическом паре и электрической энергии.

Суммарная установленная электрическая мощность вводимого в эксплуатацию оборудования составляет 440 МВт.

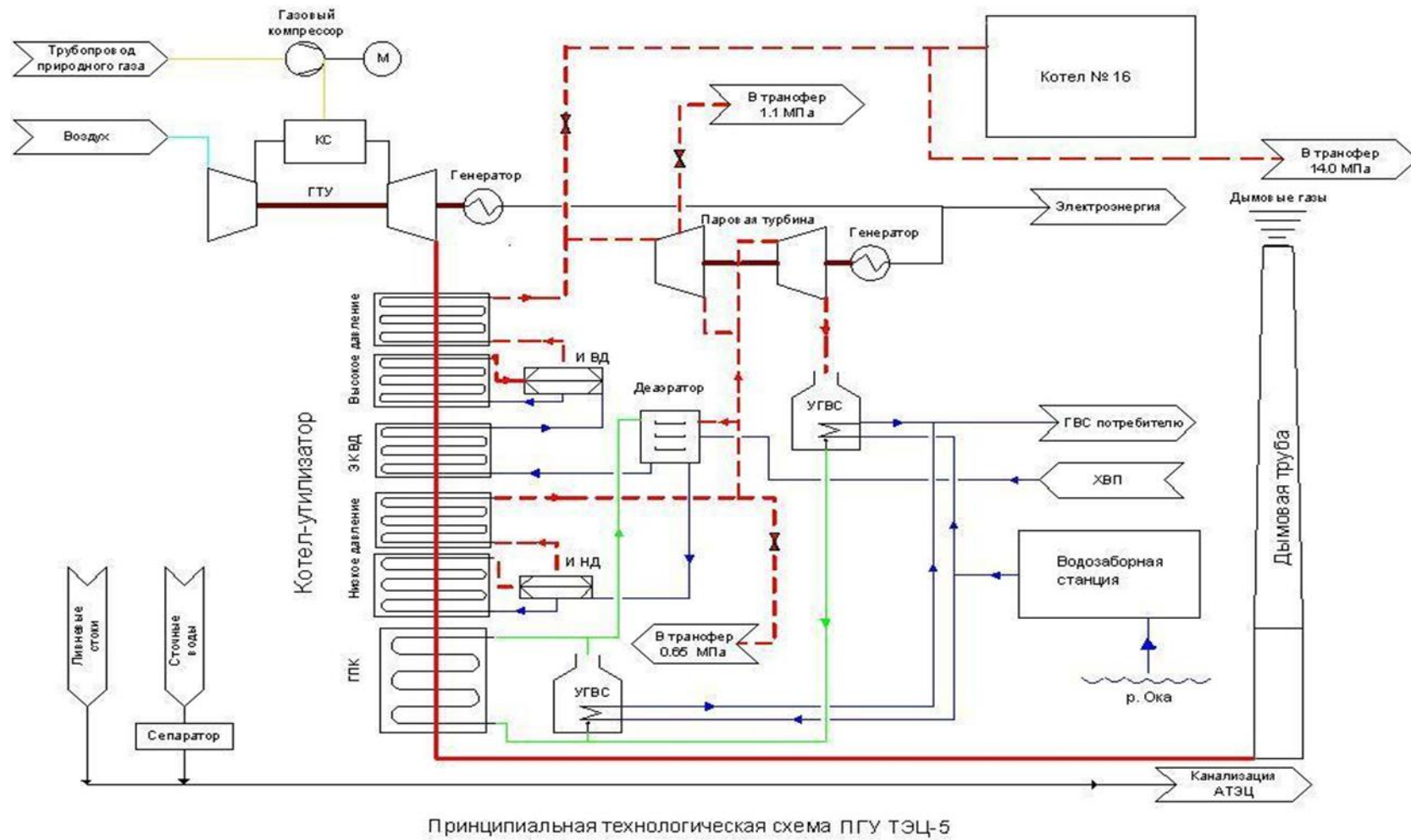
Основным и резервным топливом ПТУ является природный газ.

Режим работы ПГУ - базовый согласно диспетчерскому графику нагрузок.

Годовое число часов использования установленной электрической мощности ТЭЦ после ввода ПГУ - 5 609 ч (по тепловому графику).

Годовое число часов использования установленной электрической мощности оборудования ПГУ (без учета ремонтного цикла) - 8806 ч.

Оборудование энергетического блока обеспечивает установленные показатели маневренности оборудования энергетических ПГУ с расчетным сроком службы 40 лет (200000 часов).

Строительство проектируемой ПГУ предусмотрено как реконструкция существующей Автозаводской ТЭЦ с возможностью участия в общем нормированном первичном и, при работе в конденсационном режиме совместно с существующими паровыми турбинами, в автоматическом вторичном регулировании частоты и мощности энергосистемы.

2.4.2.3. Тип и характеристики основного оборудования блока

На площадях 5-ой очереди АТЭЦ предусматривается установка следующего основного оборудования парогазовой установки:

- газовая турбина типа M701F4 производства фирмы «Mitsubishi Heavy Industries» мощностью 327,7 МВт (ISO) с генератором выходной мощностью 415 МВА - 1 комплект;

- паровая турбина типа SST-600 производства фирмы «Siemens» номинальной электрической мощностью 115,5 МВт (максимальная эл. мощность 120 МВт) с генератором SGen5-100A-2P 100-34 MO 7 мощностью 140 МВА - 1 комплект.

- котел-утилизатор (горизонтальный) производства «NE Nooter/Eriksen» паропроизводительностью 389 т/ч пара высокого давления (P=14,0 МПа, T=550°C) и 58 т/ч пара низкого давления (P=1,1 МПа, T=280°C) - 1 комплект.

Установленная электрическая мощность блока составит 440 МВт.

Установленная тепловая мощность блока составит 344 Гкал/час.

Характеристики основного оборудования нового блока представлены в таблице 2.24.

Таблица 2-24 – Характеристики основного оборудования нового блока ПГУ-440

Параметры газовой турбины M701F4	Единица измерения	Значение
Мощность	МВт	324,5
Частота	Гц	50
Температура газов на выходе из ГТУ	°С	591
Расход газов на выходе из ГТУ	кг/с	751,9
Удельный расход тепла ГТ (брутто)	кДж/кВтч	9000
КПД, брутто	%	39
Параметры паровой турбины SST-600	Единица измерения	Значение
Номинальная мощность турбины	МВт	115,5
Максимальная мощность турбины	МВт	120
Параметры пара высокого давления перед турбиной		
-давление	МПа	14
-температура	°С	550
-расход	т/ч	450
Параметры пара низкого давления перед турбиной		
-давление	МПа	1,1
-температура	°С	280
-расход	т/ч	58
Параметры пара регулируемого отбора		
-давление номинальное	МПа	0,65
-расход	т/ч	100
Параметры пара на выхлопе турбины		
-давление номинальное	МПа	0,15
-диапазон давлений отработанного пара	МПа	0,12-0,2
-расход пара	т/ч	519,5
-минимальный расход отработанного пара	т/ч	50
-расход пара при работе без нагрузки	т/ч	15

Параметры котла-утилизатора NE	Единица измерения	Значение
Температура наружного воздуха	°С	15
Тип режима		Базовый ISO
Пар высокого давления		
Давление пара контура высокого давления (абс.)	МПа	14,5
Температура пара высокого давления	°С	552,4
Расход пара контура высокого давления	т/ч	390,077
Пар низкого давления		
Давление пара низкого давления (абс.)	МПа	1,196
Температура пара низкого давления	°С	283,1
Расход пара контура низкого давления	т/ч	57,439
Отбор питательной воды на подогреватель газа		
Расход питательной воды на подогреватель газа	т/ч	48,7
Температура питательной воды в точке отбора	°С	286,5
Приток питательной воды после воздухоохладителя системы охлаждения турбины		
Расход питательной воды после воздухоохладителя	т/ч	50,1
Температура пит. воды после воздухоохладителя	°С	339,7
Газо-водяной подогреватель (ГВП)		
Тепловая нагрузка	Гкал/ч	65,524
Температура теплоносителя ГВП	°С	70
Температура теплоносителя после ГВП	°С	144,4
Расход конденсата через ГВП	т/ч	872,8
Питательная вода		
Температура питательной воды	°С	159
Газовый тракт		
Температура газов на выходе из ГТУ	°С	591
Расход газов на выходе из ГТУ	кг/с	751,9
Температура уходящих газов КУ	°С	100
Аэродинамическое сопротивление КУ от среза диффузора газовой турбины (границы присоединения к ГТУ) до выхода из дымовой трубы	мм в.ст.	355,7 / 3 / 580,6

2.4.2.4. Схемы включения блока в общую тепловую схему станции (ТФУ, пар, топливо)

Тепловая схема ПГУ-440 включает в себя основное оборудование, указанное выше, а также вспомогательные системы теплоснабжения:

- установка горячего водоснабжения (УГВС);
- установка подпитки тепловой сети;
- установка подогрева сырой воды.

Тепло уходящих газов газовой турбины используется в котле-утилизаторе для выработки пара высокого и низкого давлений. Пар высокого давления подается в два коллектора острого пара ТЭЦ-4, а затем поступает в паровую турбину SST-600 для выработки электроэнергии и отпуска отработанного пара от противодействия турбины. Пар низкого давления котла-утилизатора подается к стопорному клапану впуска пара низкого давления турбины SST-600 и на существующие общестанционные коллекторы пара производственного отбора турбин ПТ60-130/13 ст.№№ 9, 10, 11. Конструкция паровой турбины предусматривает регулируемый отбор пара давлением 0,65 МПа (абс.) на общестанционный коллектор пара 0,65 МПа (абс.). Отработавший в паровой турбине давлением 0,12-0,2 МПа (абс.) направляется на установку горячего водоснабжения, установку подогрева сырой воды и установку подогрева подпитки тепловой сети, расположенные на площадях ТЭЦ-5. Автономная работа газовой турбины не предусматривается. Охлаждение оборудования газовой турбины обеспечивается замкнутым контуром охлаждения, который в свою очередь охлаждается обратной системой технического водоснабжения через промежуточный водо-водяной теплообменник. Охлаждение вспомогательного оборудования паровой турбины и насосов предусматривается с использованием обратной системы технического водоснабжения.

Конструкция газовой турбины и базовый режим эксплуатации позволяют обеспечить температуру дымовых газов, необходимую для выработки острого пара в котле-утилизаторе с параметрами, соответствующими параметрам пара от существующих энергетических котлов: давлением 14,0 МПа (абс.) и температурой 550°С вне зависимости от температуры наружного воздуха. Параметры пара низкого давления от котлов-утилизаторов соответствуют параметрам пара от производственных отборов существующих паровых турбин (1,1 МПа (абс.), 280°С).

2.4.2.5. Краткое описание тепловой схемы блока ПГУ-440

Поперечные связи

Тепловая схема энергоблока построена по моноблочному принципу (одна газовая турбина работает на один котел-утилизатор). При этом в схеме предусмотрена связь блока ПГУ с существующей частью через следующие трубопроводы:

-два общестанционных паровых коллектора острого пара с давлением 14,0 МПа (абс.) и температурой 550°С (существующие коллекторы);

-два общестанционных паровых коллектора пара с давлением 1,1 МПа (абс.) и температурой 280°С (существующие коллекторы);

-общестанционный паровой коллектор пара с давлением 0,65 МПа (абс.) и температурой 250°С (существующий коллектор);

-общестанционный паровой коллектор пара с давлением 0,12-0,2 МПа (абс.) и температурой 120°С (вновь сооружаемый);

-трубопровод химобессоленной воды от общестанционного коллектора химобессоленной воды для нагрева ХОВ за счет тепла уходящих газов;

-трубопровод конденсата УГВС;

-трубопровод конденсата от общестанционного коллектора конденсата;

-трубопровод сетевой воды;

-трубопровод исходной воды УГВС.

Схемой предусматривается установка дополнительного деаэратора 0,6 МПа (абс.) производительностью 500 т/ч и объемом бака 100м³.

УГВС

Согласно Техническому заданию объект «Реконструкция Автозаводской ТЭЦ со строительством ПГУ-440» предусматривает сооружение новой установки горячего водоснабжения (УГВС) номинальной производительностью 4000 т/ч с выдачей горячей воды потребителю с температурой 75±5°. Выдача горячей воды потребителям выполняется по существующим сетям открытого типа, отдельным от сетей отопления.

Для достижения качества, регламентируемого ПТЭ, установка горячего водоснабжения должна обеспечивать деаэрацию исходной воды, которая, согласно требованию СанПиН 2.1.4.1074-01 должна проходить при температуре более 100 °С. Кроме того, для выполнения требований СанПиН 2.1.4.1074-01 в части качества горячей воды оборудование УГВС исключает смешение исходной воды питьевого качества с прочими потоками, в том числе с паром и конденсатом основного цикла, и технической водой.

Установка горячего водоснабжения предложенной схемы позволяет выдавать горячую воду потребителю требуемой температуры в диапазоне 500...4000 т/ч.

Установка подпитки теплосети

Согласно Техническому заданию объект «Реконструкция Автозаводской ТЭЦ со строительством ПГУ-440» предусматривает сооружение новой установки подпитки теплосети (ПТС) номинальной производительностью 800 т/ч. Минимальная производительность установки - 50 т/ч.

Установка подогрева сырой воды

Согласно Техническому заданию объект «Реконструкция Автозаводской ТЭЦ со строительством ПГУ-440» предусматривает сооружение новой установки подогрева сырой воды (ПСВ) номинальной производительностью 2300 т/ч.

Надежность теплоснабжения промышленных потребителей

В случае аварийного останова оборудования существующей станции, ПГУ обеспечивает возможность подачи пара промышленному потребителю от паропровода низкого давления котла-утилизатора и контура высокого давления котла-утилизатора через общестанционные РОУ и БРОУ.

2.4.3. Состав и прогнозный статус на ОРЭМ генерирующего оборудования Автозаводской ТЭЦ, мероприятия по продлению ресурса генерирующего оборудования

Прогнозный статус турбоагрегатов Автозаводской ТЭЦ на ОРЭМ представлен в таблице 2.25. Из таблицы видно, что в период 2019-2021 годов осуществлен вывод генерирующего оборудования ТЭЦ-2: турбоагрегатов №№3,4,5,6 с давлением острого пара 9 МПа.

Мероприятия, предусмотренные на Автозаводской ТЭЦ по продлению ресурса генерирующего оборудования:

1. В 2017 году проведён капитальный ремонт ТГ – 6 и ТГ - 9 с проведением экспертизы промышленной безопасности (ЭПБ) и продлением эксплуатационного ресурса;
2. ТГ – 10 в 2018 году – капитальный ремонт и ЭПБ;
3. ТГ – 11 в 2019 году капитальный ремонт (замена рабочих лопаток 30

- ступени РНД и рабочих лопаток 2, 3, 4 ступеней РВД), в 2021 году ЭПБ;
4. ТГ – 7 в 2020 году капитальный ремонт (замена крепежа), в 2021 году ЭПБ;
 5. ТГ – 8 в 2019 году капитальный ремонт (замена диска 23 ступени, шпильки М100 на ст. клапане и РВД), в 2022 году ЭПБ;
 6. ТГ – 12 в 2021 году капитальный ремонт, в 2022 году ЭПБ.
 7. Помимо указанных мероприятий в период 2023-2030 годов будут проводиться плановые работы по экспертизе промышленной безопасности и продлению паркового ресурса генерирующего оборудования Автозаводской ТЭЦ. По результатам данных работ будет определён перечень мероприятий по поддержанию генерирующего оборудования в нормативном состоянии с внесением данных мероприятий в схему теплоснабжения при последующих актуализациях.

С марта 2024 года по март 2025 года (13 месяцев) планируется модернизация ТГ-9 (60 МВт) Автозаводской ТЭЦ, мощность которого будет поставляться по договорам КОММод с 1 апреля 2025 года (в рамках проекта предусмотрена замена цилиндра высокого давления с заменой/модернизацией части (цилиндра) среднего давления (или части среднего и низкого давления) турбины без промежуточного перегрева пара для теплофикационной паровой турбины ТГ-9 без изменения установленной электрической мощности, а также комплексная замена генератора для теплофикационной паровой турбины ТГ-9).

Таблица 2-25 – Прогнозный статус генерирующего оборудования Автозаводской ТЭЦ на ОРЭМ в 2016-2030 годах

Турбоагрегат	№	2016	2017	2018	2019	2020	2021	2022	2023	2024	2025	2026	2027	2028	2029	2030
Турбины с давлением острого пара 9 МПа																
ВР-25-1	3	ВГ (Э)	ВГ (Э)	КОМ	Х	Х	Х	Х	Х	Х	Х	Х	Х	Х	Х	Х
АТ-25-1	4	ВГ (Э)	ВГ (Э)	КОМ	Х	Х	Х	Х	Х	Х	Х	Х	Х	Х	Х	Х
ВТ-25-4	5	ВГ (Э)	ВГ (Э)	КОМ	Х	Х	Х	Х	Х	Х	Х	Х	Х	Х	Х	Х
ВТ-25-4	6	ВГ (Э)	ВГ (Э)	КОМ	КОМ	КОМ	Х	Х	Х	Х	Х	Х	Х	Х	Х	Х
Турбины с давлением острого пара 13 МПа																
Т-100-130	7	КОМ	КОМ	КОМ	КОМ	КОМ	КОМ	КОМ	КОМ	КОМ	КОМ	КОМ	КОМ	КОМ	КОМ	КОМ
Т-100-130	8	КОМ	КОМ	КОМ	КОМ	КОМ	КОМ	КОМ	КОМ	КОМ	КОМ	КОМ	КОМ	КОМ	КОМ	КОМ
ПТ-60-130/13	9	КОМ	КОМ	КОМ	КОМ	КОМ	КОМ	КОМ	КОМ	КОМ	КОММод	КОММод	КОММод	КОММод	КОММод	КОММод
ПТ-60-130/13	10	КОМ	КОМ	КОМ	КОМ	КОМ	КОМ	КОМ	КОМ	КОМ	КОМ	КОМ	КОМ	КОМ	КОМ	КОМ
ПТ-60-130/13	11	КОМ	КОМ	КОМ	КОМ	КОМ	КОМ	КОМ	КОМ	КОМ	КОМ	КОМ	КОМ	КОМ	КОМ	КОМ
Т-100/120-130-3	12	КОМ	КОМ	КОМ	КОМ	КОМ	КОМ	КОМ	КОМ	КОМ	КОМ	КОМ	КОМ	КОМ	КОМ	КОМ

ВГ (Э) – вынужденный генератор (по электроэнергии)

КОМ – конкурентный отбор мощности

ДПМ – договора на поставку мощности

Х – вывод из эксплуатации

2.5. Комплекс мероприятий на тепловых сетях и теплосетевых единый для всех вариантов развития

Основными направлениями реализации технической политики развития систем теплоснабжения города Нижнего Новгорода в части тепловых сетей и теплосетевых объектов являются следующие мероприятия.

2.5.1 Предложения по строительству и реконструкции тепловых сетей и сооружений на них для обеспечения перспективных приростов

Таблица 2-26 – Объемы нового строительства тепловых сетей АО "Теплоэнерго" для обеспечения перспективных приростов тепловой нагрузки

Источник	Наименование подключаемого объекта	Адрес	Заказчик	Возможная точка подключения/ Наименование мероприятия	Диаметр трубопровода, мм	Длина участка, м	Год строительства/ реконструкции	Затраты с НДС, тыс. руб.
ул. Вольская, 15а	многоквартирный дом со встроенными помещениями общественного назначения (1 очередь)	в границах улиц Октябрьской революции, Григорьева, Витебская	ИП Чулкин А.А.	распределительные сети на выходе из котельной	2Ду250; 2Ду200, 2Ду100	325/150	2025	23 491
ул. Ветеринарная 5 (НТЦ)	гостиница "Монарх"	ул. Ульянова, 6в	Маркин А.В., Маковецкая Л.В.	на существующей теплотрассе, проложенной к УТ-245-к8	2Ду70	10	2023	527
СТЭЦ	универсальный спортивный комплекс с искусственным льдом	в квартале ул. Бетанкура, набережной р. Волга, ул. Должанская, ул. Самаркандская	ООО "Ледовый дворец" (ГКУ НО "Нижегородстройзаказчик")	ТК-6 ЭЖК-к13	2Ду300	390	2023	19 685
							2024	19 685
ул. Ветеринарная 5 (НТЦ)	многоквартирный дом со встроенными учреждениями общественного назначения, дошкольной образовательной организацией на 60 мест и встроенно-пристроенной подземной автостоянкой автомобилей (№ 30 по генплану)	в границах улиц Гаражная, Бориса Панина, Высоковский проезд вдоль реки Старка	ООО "Специализированный застройщик "Андор"	ТК-422-10-к1в-1 (нов.)	2Ду150	130	2024	10 768
СТЭЦ	Многоквартирный многоэтажный жилой дом с помещениями общественного назначения с закрытой парковкой	в границах улиц Ярошенко Красных Зорь по адресу: г. Н.Новгород, Московский район, ул. Красных Зорь, 23д	ООО "Специализированный застройщик "Заря"	ТК-522-к6	2Ду100;Ду80/50	35	2023	4 678
БМК по ул. Украинская, в 65 метрах на северо-запад от дома № 48	Многоквартирный жилой дом со встроенными помещениями общественного назначения № 6 (по генплану) с инженерными сетями	ул. Украинская, в 30 метрах от жилых домов №№ 27, 35 (участок № 6)	ООО "Специализированный застройщик "Андор"	ТК-7а-5	2Ду200	106	2024	5 761
					2Ду125	17	2024	5 761
БМК по ул. Украинская, в 65 метрах на северо-запад от дома № 48	Многоквартирный жилой дом со встроенными помещениями общественного назначения № 7 (по генплану) с инженерными сетями	ул. Украинская, в 30 метрах от жилых домов №№ 27, 35 (участок № 7)	ООО "Специализированный застройщик "Андор"	проектируемая ТК-7а-6	2Ду200	70	2025	4 237
					2Ду125	17	2025	4 237
пр. Союзный, 43	Многоквартирный дом с помещениями общественного назначения и дошкольной образовательной организацией	в границах улиц Старая Канава, Свободы, переулка Союзный в Сормовском районе г. Н.Новгорода (ул. Чайковского, 13)	ООО Специализированный застройщик "Строительная фирма "Сормово"	ТК-32	2Ду125;Ду150/100	60	2023	4 852
					2Ду70;Ду70/50	20	2023	4 852
БМК п. Новинки, ул. Дорожная, 5/1	1 очередь строительства жилого комплекса "Новинки Smart City" (жилые дома №№ 29, 31)	Богородский район, участок, прилегающий к п.Новинки	Фонд "Специальные проекты Фонда защиты прав граждан - участников долевого строительства" (ООО	ТК-21-1 (нов)	2Ду125/2Ду100/2Ду100	370/15/190	2023	16 122

ОБОСНОВЫВАЮЩИЕ МАТЕРИАЛЫ К СХЕМЕ ТЕПЛОСНАБЖЕНИЯ ГОРОДА НИЖНЕГО НОВГОРОДА НА ПЕРИОД ДО 2030 ГОДА (АКТУАЛИЗАЦИЯ НА 2024 ГОД).
ГЛАВА 5. МАСТЕР-ПЛАН РАЗВИТИЯ СИСТЕМ ТЕПЛОСНАБЖЕНИЯ

Источник	Наименование подключаемого объекта	Адрес	Заказчик	Возможная точка подключения/ Наименование мероприятия	Диаметр трубопровода, мм	Длина участка, м	Год строительства/ реконструкции	Затраты с НДС, тыс. руб.
			"Квартстрой Центр")					
ул. Ветеринарная 5 (НТЦ)	Многоквартирный дом с пристроенной дошкольной образовательной организацией и подземной стоянкой автомобилей	ул. Краснозвездная, 10	ООО "Три дома"	ТК-112-к26	2Ду80; Ду80/50	10	2023	1 160
ул. Ветеринарная 5 (НТЦ)	1-я очередь строительства: "Многоквартирный жилой дом со встроенными помещениями общественного назначения и подземной стоянкой автомобилей № 1 (по генплану)"	ул. 1-я Оранжевая, земельный участок 24А	ООО "Специализированный застройщик "Комфорт Строй"	ТК-201-1	2Ду150	6	2023	1 106
СТЭЦ	многоквартирный жилой дом со встроенными помещениями общественного назначения № 21 (по генплану)	в границах улиц Страж Революции, Гвардейцев, 50-летия Победы, Евгения Никонова (ул. Буревестника, участок 1П)	ООО "Специализированный застройщик "Андор"	проектируемая ТК-1* на теплотрассе 2Ду250мм, у планируемого к строительству многоквартирного дома № 21 по ул. Буревестника, участок 1П	2Ду100	35	2023	2 431
ул. Углова, 7	многоквартирный жилой дом № 6 (номер по генплану) с помещениями общественного назначения и подземно-надземной автостоянкой с эксплуатируемой кровлей и ТП	пр. Гагарина, 144	ООО "Строительная Кампания"	ОВ - ТК-156; ГВС - ТК-15	2Ду125; Ду80/50	2	2023	878
НТЦ	жилой комплекс (1 очередь строительства)	в квартале улиц Белинского – Тверская – Невзоровых	ООО "Специализированный застройщик "Юника НН"	ТК-410	2Ду125; 2Ду100	95/45	2023	15 092
котельная Анкудиновское шоссе, 24	многоквартирный дом со встроенными помещениями общественного назначения и подземной стоянкой автомобилей	Анкудиновскому шоссе, 34	ООО Специализированный застройщик "Строй-Риэлти и К"	ТК-3	2Ду125	65	2024	6 576
ул. Климовская, 86-а	многоквартирный дом	в границах улиц Искры, Октябрьской революции, переулков Сивашский и Холодильный	ООО "Специализированный застройщик "АндЭко"	в районе неподвижной опоры на теплотрассе 2Ду300мм, напротив дома № 1 по ул. Искры (УТ-7-1-а)	2Ду200; 2Ду100	23/17	2023	4 236
СТЭЦ	многоквартирный жилой дом со встроенно-пристроенными помещениями общественного назначения	ул. Сергея Акимова, 50	ООО "ИНВЕСТПРОМ"	ТК-208-3-к4	2Ду125	20	2023	3 601
СТЭЦ	Многоквартирный жилой дом № 13 (по генплану)	ул. Буревестника, земельный участок 1Т	ООО "Специализированный застройщик "Андор"	проектируемая ТК-414а-к3 (пр.)	2Ду100	80	2023	3 539
СТЭЦ	Строительство пристроя к зданию МАОУ	ул. С.Есенина, 37	МАОУ "Школа № 55"	на теплотрассе	2Ду150	15	2024	1 000

**ОБОСНОВЫВАЮЩИЕ МАТЕРИАЛЫ К СХЕМЕ ТЕПЛОСНАБЖЕНИЯ ГОРОДА НИЖНЕГО НОВГОРОДА НА ПЕРИОД ДО 2030 ГОДА (АКТУАЛИЗАЦИЯ НА 2024 ГОД).
ГЛАВА 5. МАСТЕР-ПЛАН РАЗВИТИЯ СИСТЕМ ТЕПЛОСНАБЖЕНИЯ**

Источник	Наименование подключаемого объекта	Адрес	Заказчик	Возможная точка подключения/ Наименование мероприятия	Диаметр трубопровода, мм	Длина участка, м	Год строительства/ реконструкции	Затраты с НДС, тыс. руб.
	Школа № 55			2Ду400мм, проложенной от ТК-116 к ЦТП-302			2025	1 000
БМК по адресу: Нижегородская область, г. Н.Новгород, Нижегородский район, в 30 метрах на юго-запад от дома № 5 на ул. Гребешковский откос	многоквартирный жилой дом со встроенными помещениями общественного назначения и подземной автостоянкой	в границах улиц Соревнования, Чернышевского	АО "Специализированный застройщик "ИКС"	ТК-2	2Ду100	8	2023	1 144
пер. Плотнинчий, 11-а	объект культурного наследия "Дом Н.П.Котельникова"	ул. Ильинская, 64 (литеры А, А1)	КП НО ДОМ "НН"	в месте изменения диаметра после УТ-20 в сторону ТК-20а на теплотрассе 2Ду100мм, у здания по ул. Ильинская, 64	2Ду40	10	2023	665
ул. Ветеринарная 5 (НТЦ)	жилой дом со встроенными помещениями общественного назначения и подземной автостоянкой № 2 (по генплану)	в границах улиц Трудовая, Ульянова, Провиантская, Большая Печерская	ООО Специализированный застройщик "Меридиан"	УТ-436-3к6 (шахта опуска на теплотрассе 2Ду100мм, напротив дома по ул. Трудовая, 14)	2Ду100	20	2023	1 566
ул. Ветеринарная 5 (НТЦ)	многоквартирный дом со встроенными помещениями общественного назначения и подземной стоянкой автомобилей	ул. Октябрьская	ООО Инвестиционная Компания "СМ-Финанс"	ТК-501-11-к1	2Ду100	75	2024	5 336
ул. Ветеринарная 5 (НТЦ)	комплекс административных зданий	ул. Ошарская, д. 63 (корпуса 1-4)	Управление делами Правительства Нижегородской области	проектируемая тепловая камера ТК-416-5-к2-4	2Ду100	35	2024	1 264
ул. Ветеринарная 5 (НТЦ)	жилой дом	ул. Ошарская, 78	Администрация г. Н.Новгорода	проектируемая тепловая камера ТК-416-5-к2-4	2Ду100	55	2023	4 160
ул. Тихорецкая, 3-в	Жилой дом № 3/2 (номер по генплану) с помещениями общественного назначения и пристроенным гаражом-стоянкой закрытого типа № 3/3 (по генплану)	в границах улиц Актюбинская, Конотопская, Якорная	ООО "Специализированный застройщик "Аванпорт"	ТК-2	2Ду70	90	2023	6 176
ул. Тихорецкая, 3-в	Жилой дом № 3/1 (номер по генплану) с помещениями общественного назначения и пристроенным гаражом-	в границах улиц Актюбинская, Конотопская, Якорная	ООО "Специализированный застройщик "Аванпорт"	ТК-2	2Ду150	180	2024	14 863
					2Ду125	80	2024	14 863
					2Ду125	150	2024	9 821

**ОБОСНОВЫВАЮЩИЕ МАТЕРИАЛЫ К СХЕМЕ ТЕПЛОСНАБЖЕНИЯ ГОРОДА НИЖНЕГО НОВГОРОДА НА ПЕРИОД ДО 2030 ГОДА (АКТУАЛИЗАЦИЯ НА 2024 ГОД).
ГЛАВА 5. МАСТЕР-ПЛАН РАЗВИТИЯ СИСТЕМ ТЕПЛОСНАБЖЕНИЯ**

Источник	Наименование подключаемого объекта	Адрес	Заказчик	Возможная точка подключения/ Наименование мероприятия	Диаметр трубопровода, мм	Длина участка, м	Год строительства/ реконструкции	Затраты с НДС, тыс. руб.
	стоянкой закрытого типа № 3/3 (по генплану)							
ул. Гаугеля, 25	Дом детского творчества	ул. Героев Космоса, у дома № 14	ООО "Аксил"	УТ-9-3	2Ду50	5	2023	924
Анкудиновское шоссе, 3б	Центр ядерной медицины	Анкудиновское шоссе, 1	ООО "РадиоМедСинтез"	УТ-2-2	2Ду100; Ду50/40	140	2024	10 595
ул. Ветеринарная 5 (НТЦ)	Отдельно стоящее здание Кафе	ул. Верхне-Волжская набережная, 8	ООО "Фудсервис-Москва"	на теплотрассе 2Ду100мм, проложенной от ТК-237-11-к3 к ТК-237-11-к4, у дома по ул. Нестерова, 3	2Ду80	65	2023	4 069
пер. Бойновский, 9-д	Многоквартирный дом со встроенными помещениями общественного назначения и подземной автостоянкой (№ 1 по генплану)	в границах улиц Сеченова, Большая Печерская (ул. Большая Печерская, земельный участок 89)	ООО Специализированный Застройщик "Стройинвест-52"	ТК-14	2Ду150	40	2023	3 613
ул. Ветеринарная 5 (НТЦ)	жилые дома (первая и вторая очереди строительства II жилого комплекса) с подземной автостоянкой, административными помещениями и трансформаторной подстанцией	в квартале улиц Генкиной – Ижорская – Дунаева – Полтавская	НП "СтройДом на Генкиной 66"	ТК-422-3-1а	2Ду100	100	2020	7 317
					2Ду80	5		731
					2Ду80	55		3 703
ул. Лесной городок, 6-в	Многоквартирный дом	ул. Лесной городок, 6-в	ООО СЗ "Гребешок"	в районе неподвижной опоры на теплотрассе 2Ду150;Ду150/125м м, напротив дома по ул. Лесной городок, 5а	2Ду70;Ду80/ 50	30	2024	3 731
СТЭЦ	Многоквартирный жилой дом	ул. Линдовская, 15	ООО "Каскад Проект специализированный застройщик"	ТК-509-к5	2Ду200	570	2023	18 295
							2024	18 295
							2025	18 295
СТЭЦ	Реконструкция объекта капитального строительства под многоквартирный жилой дом с помещениями общественного назначения, подземной автостоянкой	ул. Дмитрия Павлова, 13	ООО "Сормовский коммерческий Центр"	ТК-705-к24-1	2Ду80;Ду80/ 50	15	2024	1 257
ул. Ветеринарная 5 (НТЦ)	Объект культурного наследия "Жилой дом Скворцовой А.К."	ул. Короленко, 18	АНО "Агентство по сохранению и развитию объектов исторической среды Нижегородской области"	ТК-206-4-к1	2Ду32	16	2024	1 772
блочно-модульная котельная по ул. Украинская, в 65 метрах на северо-	Общеобразовательная школа на 825 мест	ул. Украинская, в 30 м от жилых домов №№ 27, 35 (участок 11)	ООО "Двадцать первая концессионная компания "Просвещение"	ТК-7а-4	2Ду200	3	2024	360
							2025	360

**ОБОСНОВЫВАЮЩИЕ МАТЕРИАЛЫ К СХЕМЕ ТЕПЛОСНАБЖЕНИЯ ГОРОДА НИЖНЕГО НОВГОРОДА НА ПЕРИОД ДО 2030 ГОДА (АКТУАЛИЗАЦИЯ НА 2024 ГОД).
ГЛАВА 5. МАСТЕР-ПЛАН РАЗВИТИЯ СИСТЕМ ТЕПЛОСНАБЖЕНИЯ**

Источник	Наименование подключаемого объекта	Адрес	Заказчик	Возможная точка подключения/ Наименование мероприятия	Диаметр трубопровода, мм	Длина участка, м	Год строительства/ реконструкции	Затраты с НДС, тыс. руб.
запад от дома № 48								
ул. Ванеева, 209-б	Жилой дом № 19 (по генплану) со встроенными помещениями общественного назначения и подземной автостоянкой общественного назначения и подземной автостоянкой	ул. Ванеева (южнее Нижегородской областной детской клинической больницы)	ООО "Специализированный застройщик "ННДК Мещера"	ТК-15	2Ду125	25	2024	2 103
ул. Ветеринарная 5 (НТЦ)	Многоквартирный жилой дом с подвалом, встроенно-пристроенными помещениями общественного назначения и эксплуатируемой кровлей (1-ая очередь строительства, 2-ой пусковой комплекс) № 1 (на основном чертеже)	в границах улиц Бориса Панина, Ванеева	ООО "СЗ "Подкова"	Проектируемая тепловая камера ТК-422-10а-к3-2	2Ду100	60	2024	4 001
БМК по адресу: Нижегородская область, г. Н.Новгород, Нижегородский район, в 30 метрах на юг от дома № 2 на ул. Ярославская	ИТ-Кампус мирового уровня в г. Н.Новгород, гостиница без звезд (1-й этап)	в границах автодорожного подхода к метромосту, улиц Ярославская, Заломова, Обозная, М.Ямская, Шевченко, 3-я Ямская, Дальняя	ООО "Развитие инновационных проектов"	на распределительных тепловых сетях на выходе из блочно-модульной котельной	350	6,2	2023-2024	3 248
					350	52		5 135
					300	57,7		10 326
					200	47,6		5 058
					200	31		3 365
					200	34,4		12 208
БМК по адресу: Нижегородская область, г. Н.Новгород, Нижегородский район, в 30 метрах на юго-запад от дома № 7 на ул. Дальняя	ИТ-Кампус мирового уровня в г. Н.Новгород, главный учебный корпус (2-й этап)	в границах автодорожного подхода к метромосту, улиц Ярославская, Заломова, Обозная, М.Ямская, Шевченко, 3-я Ямская, Дальняя	ООО "Развитие инновационных проектов"	на распределительных тепловых сетях на выходе из блочно-модульной котельной	350	15	2024-2025	3 953
					250	17		3 230
					250	100		10 326
					250	141		14 183
					200	83		7 531
					200	93		8 382
ул. Ветеринарная 5 (НТЦ)	ИТ-Кампус мирового уровня в г. Н.Новгород, гостиница без звезд корпус 1 (3-й этап); гостиница без звезд (4-й этап); учебный корпус, ФОК, конференц зал (5-й этап)	пр. Гагарина, в границах пр. Гагарина и ул. Маршала Баграмяна	ООО "Развитие инновационных проектов"	на распределительных тепловых сетях на выходе из котельной	350	600	2024	60 340
					350	210		22 007
					300	44		6 964
					200	34		2 800
					200	160		12 087
					250	30		2 740
ул. Ветеринарная 5 (НТЦ)	Многоквартирный дом со встроенно-пристроенными помещениями общественного назначения и подземной стоянкой автомобилей	ул. Грузинская	ООО "Специализированный застройщик "Андор"	на теплотрассе отопления 2Ду80мм, проложенной от ЦТП-111 к дому № 30а по ул. Грузинская	2Ду100	20	2024	1 049
							2025	1 049

**ОБОСНОВЫВАЮЩИЕ МАТЕРИАЛЫ К СХЕМЕ ТЕПЛОСНАБЖЕНИЯ ГОРОДА НИЖНЕГО НОВГОРОДА НА ПЕРИОД ДО 2030 ГОДА (АКТУАЛИЗАЦИЯ НА 2024 ГОД).
ГЛАВА 5. МАСТЕР-ПЛАН РАЗВИТИЯ СИСТЕМ ТЕПЛОСНАБЖЕНИЯ**

Источник	Наименование подключаемого объекта	Адрес	Заказчик	Возможная точка подключения/ Наименование мероприятия	Диаметр трубопровода, мм	Длина участка, м	Год строительства/ реконструкции	Затраты с НДС, тыс. руб.
СТЭЦ	Реконструкция объекта незавершенного строительства под многоквартирный дом со встроенными помещениями общественного назначения и подземной автостоянкой	в границах улиц Бетанкура, Сергея Акимова, Мещерского бульвара в Канавинском районе г. Н.Новгорода	ООО "Специализированный застройщик "ННДК Мещера"	ТК-218-2	2Ду150	55	2024	2 214
							2025	2 214
ул. Ветеринарная 5 (НТЦ)	Объект культурного наследия регионального значения "Дом жилой М.С.Сиротина", 1910 г.	ул. Славянская, 3	АНО "Агентство по сохранению и развитию объектов исторической среды Нижегородской области"	ТК-206-2-к4	2Ду70	41	2025	2 541
ул. Ветеринарная 5 (НТЦ)	Гостиница с подземной автостоянкой (№ 5 по генплану)	ул. Маршала Баграмяна, участок № 7	ООО "Специализированный застройщик "Объектстрой"	ТК-617-к14	2Ду125	15	2025	1 448
Котельная №4	Строительство магистральных и квартальных тепловых сетей от котельной №4 в посёлке Новинки для обеспечения теплоснабжением территории комплексного развития в посёлке Новинки городского округа город Нижний Новгород.*	п. Новинки	-	-	-	-	2024-2031	793 236
Котельная №4	Строительство тепловых сетей (ответвления к зданиям) от котельной №4 в посёлке Новинки для обеспечения теплоснабжением территории комплексного развития в посёлке Новинки городского округа город Нижний Новгород.*	п. Новинки	-	-	-	-	2024-2033	815 882
Котельная №1	Строительство магистральных и квартальных тепловых сетей от котельной котельной №1 в деревне Ольгино для обеспечения теплоснабжением территории комплексного развития в деревне Ольгино городского округа город Нижний Новгород.*	д. Ольгино	-	-	-	-	2024-2033	404 400
Пр-т Гагарина, 25е	Строительство и реконструкция тепловых сетей от котельной проспект Гагарина, 25е для обеспечения подключения объектов ИТ-Кампуса им.Неймарка.*	-	-	-	-	-	2023	2 400
							2024	72 000
ул. Ветеринарная 5 (НТЦ)	Работы по сохранению объекта культурного наследия регионального значения "Жилой дом", конец XIX – начало XX в.	ул. Короленко, 40	АНО "Агентство по сохранению и развитию объектов исторической среды Нижегородской области"	на теплотрассе 2Ду200мм, проложенной от ТК-206-5 до ТК-206-5-к1	2Ду32	3	2024	772
ИТОГО							2023-2030	2 308 883
ИТОГО							2023-2033	2 608 470
*-Источник финансирования – плата за подключение, рассчитанная по индивидуальному тарифу.								

Таблица 2-27 – Объемы нового строительства тепловых сетей ООО «Теплосети» для обеспечения перспективных приростов тепловой нагрузки

Наименование подключаемого объекта	Адрес	Заказчик	Возможная точка подключения	Наименование мероприятия	Наименование начала участка	Наименование конца участка	Длина участка, м	Год реализации и мероприятия	Перспективный условный диаметр, мм	Вид прокладки тепловой сети	Затраты с НДС, тыс.руб.
Многофункциональное здание	Квартал пр-т Бусыгина - ул. Пермякова дом стр.12	Физическое лицо Мусаев Р.Б.	Отопление: от тр.пр. отопления проложенных (инв.425401, у неподвижной опоры напротив жилого дома №12 про ул.Львовская Горячее водоснабжения:от тр.пр. горячего водоснабжения Д=65, проложенных (инв.425401), у неподвижной опоры напротив жилого дома №12 про ул.Львовская.	мероприятия по строительству подводящих сетей до границ земельного участка входит в обязанности заявителя	УТ30-17	ОДЗ	16	2024	50	Подземная бесканальная	458
					УТ30-17	ОДЗ	13	2024	50	Подземная бесканальная	372
Детский плавательный бассейн с комплексом игровых залов и рекреационными помещениями для отдыха	ул. Героя Смирнова, 16	ООО "Светелка"	От 2-й Юго-Западной магистрали до земельного участка ул. Героя Смирнова, 16	Строительство тепловой сети отопления и ГВС от 2-й Юго-Западной магистрали до земельного участка ул. Героя Смирнова, 16	УТ18-67	ОДЗ	17	2025	100	Подземная бесканальная	796
					УТ18-67'	ОДЗ	20	2025	200	Подземная бесканальная	1 208
Мойка автомобилей	ул. Дьяконова, у д.2 корп.4	Сорокин А.Н.	от трубопроводов отопления (проложенных надземно) 2Ø 500 мм с инвентарным № 426451, у неподвижной опоры на углу здания, ул.Дьяконова 2/6.	Строительство тепловой сети отопления от 3-й Соцгородской магистрали до границы земельного участка	УТ14-19	ОДЗ	30	2024	32	Подземная бесканальная	751
многоквартирный жилой дом и гаражем-стоянкой	Новикова Прибоя 2 (стр)	Квадратный метр ООО	от сетей ЭСК в тепловой камере у д.16а ул.Херсонская (бывшая котельная)	Строительство сетей отопления до границ земельного участка Заявителя			50	2024	125	Подземная бесканальная	2 015
многоквартирный жилой дом	пересечение ул.Советской Армии и ул.Краснодонцев, около дома №13А по ул.Советской Армии	Новый город ООО	в существующие трубопроводы Т1,Т2 от внутриквартальных сетей ТНС №1 в подвале жилого дома №23 ул.Краснодонцев	Выполнение проектных и строительно-монтажных работ по прокладке наружных тепловых сетей отопления от врезки в существующие сети до границы с инженерно-техническими сетями многоквартирного дома.			15	2024	70	Подземная бесканальная	479
многоквартирный жилой дом	пересечение ул.Советской Армии и ул.Краснодонцев, около дома №13А по ул.Советской	Новый город ООО	в существующие трубопроводы Т1,Т2 от внутриквартальных сетей ТНС №1 в подвале жилого дома №23 ул.Краснодонцев	Выполнение проектных и строительно-монтажных работ по прокладке наружных сетей ГВС от врезки в существующие трубопроводы до границ с инженерно-техническими сетями многоквартирного дома.			15	2024	70	Подземная бесканальная	479

ОБОСНОВЫВАЮЩИЕ МАТЕРИАЛЫ К СХЕМЕ ТЕПЛОСНАБЖЕНИЯ ГОРОДА НИЖНЕГО НОВГОРОДА НА ПЕРИОД ДО 2030 ГОДА (АКТУАЛИЗАЦИЯ НА 2024 ГОД).
ГЛАВА 5. МАСТЕР-ПЛАН РАЗВИТИЯ СИСТЕМ ТЕПЛОСНАБЖЕНИЯ

Наименование подключаемого объекта	Адрес	Заказчик	Возможная точка подключения	Наименование мероприятия	Наименование начала участка	Наименование конца участка	Длина участка, м	Год реализации и мероприятия	Перспективный условный диаметр, мм	Вид прокладки тепловой сети	Затраты с НДС, тыс.руб.
	Армии										
многоквартирный жилой дом	пересечение ул.Советской Армии и ул.Краснодонцев, около дома №13А по ул.Советской Армии	Новый город ООО	в существующие трубопроводы Т1,Т2 от внутриквартальных сетей ТНС №1 в подвале жилого дома №23 ул.Краснодонцев	Выполнение проектных и строительно-монтажных работ по прокладке наружных сетей ГВС от врезки в существующие трубопроводы до границ с инженерно-техническими сетями многоквартирного дома.			15	2024	50	Подземная бесканальная	410
Построенное, но неподключенное здание гаража №30	ул. Строкина, д.3Е	Майский С.А.	в подвале дома №3 по ул. Строкина, в районе неподвижной опоры	Строительство сетей отопления до границ земельного участка Заявителя			76	2024	32	Подземная бесканальная	1 053
Здание управления	ул. Шлиссельбургская, 29	АО "СО ЭЭС" Филиал АО "СО ЭЭС" Нижегородское РДУ	на границе земельного участка заявителя	Выполнение проектных и строительно-монтажных работ по прокладке наружных тепловых сетей отопления от существующих трубопроводов системы теплоснабжения до границ земельного участка Заявителя			500	2024	70	надземная	8 092
«Здание жилое многоквартирное со встроенными помещениями общественного назначения и подземной автостоянкой (№1 по генплану) границах бульвара Заречный, улиц Баумана, Правдинская, затона имени 25 лет Октября в Ленинском районе города Нижнего Новгорода»	территория в границах бульвара Заречный, улиц Баумана, Правдинская, затона имени 25 лет Октября	ООО «СЗ «СНАБЦЕНТР-НН»	на границе с инженерно-техническими сетями многоквартирного дома	Выполнение проектных и строительно-монтажных работ по прокладке наружных тепловых сетей от существующих трубопроводов системы теплоснабжения до границ с инженерно-техническими сетями многоквартирного дома			132	2024	150	подземная бесканальная	5 835
Многоквартирный дом со встроенно-пристроенным административным зданием (№2,3 по	ул. Коломенская, дом 8А	ООО СЗ "Первая строительная компания"	на границе с инженерно-техническими сетями многоквартирного дома	Выполнение проектных и строительно-монтажных работ по прокладке наружных тепловых сетей от существующих трубопроводов системы			36	2024	125	Подземная канальная	776
							52	2024	80	Подземная канальная	921

ОБОСНОВЫВАЮЩИЕ МАТЕРИАЛЫ К СХЕМЕ ТЕПЛОСНАБЖЕНИЯ ГОРОДА НИЖНЕГО НОВГОРОДА НА ПЕРИОД ДО 2030 ГОДА (АКТУАЛИЗАЦИЯ НА 2024 ГОД).
ГЛАВА 5. МАСТЕР-ПЛАН РАЗВИТИЯ СИСТЕМ ТЕПЛОСНАБЖЕНИЯ

Наименование подключаемого объекта	Адрес	Заказчик	Возможная точка подключения	Наименование мероприятия	Наименование начала участка	Наименование конца участка	Длина участка, м	Год реализации и мероприятия	Перспективный условный диаметр, мм	Вид прокладки тепловой сети	Затраты с НДС, тыс.руб.
генплану), по адресу: г. Н. Новгород, Автозаводский район, ул. Коломенская, дом 8А				теплоснабжения до границ с инженерно-техническими сетями многоквартирного дома№2							
«Многоквартирный дом со встроенными помещениями общественного назначения, в том числе встроенной дошкольной образовательной организацией (№1 по генеральному плану) I этап строительства» в границах улиц Героя Юрия Смирнова, Юлиуса Фучика, проспекта Ленина в Автозаводском районе г.Нижнего Новгорода	в границах улиц Героя Юрия Смирнова, Юлиуса Фучика, проспекта Ленина в Автозаводском районе г.Нижнего Новгорода	ООО «Каскад специализированный застройщик»	на границе с инженерно-техническими сетями многоквартирного дома	Выполнение проектных и строительно-монтажных работ по прокладке наружных тепловых сетей от существующих трубопроводов системы теплоснабжения до границ с инженерно-техническими сетями многоквартирного дома№1			37	2024	80	Подземная бесканальная	1 463
							256	2024	125	Подземная бесканальная	10 319
«Многоквартирный дом со встроенными помещениями общественного назначения (№2 по генеральному плану) II этап строительства» в границах улиц Героя Юрия Смирнова, Юлиуса Фучика, проспекта Ленина в Автозаводском районе г.Нижнего Новгорода	в границах улиц Героя Юрия Смирнова, Юлиуса Фучика, проспекта Ленина в Автозаводском районе г.Нижнего Новгорода	ООО «Каскад специализированный застройщик»	на границе с инженерно-техническими сетями многоквартирного дома	Выполнение проектных и строительно-монтажных работ по прокладке наружных тепловых сетей от существующих трубопроводов системы теплоснабжения до границ с инженерно-техническими сетями многоквартирного дома№2			15	2024	80	Подземная бесканальная	647

ОБОСНОВЫВАЮЩИЕ МАТЕРИАЛЫ К СХЕМЕ ТЕПЛОСНАБЖЕНИЯ ГОРОДА НИЖНЕГО НОВГОРОДА НА ПЕРИОД ДО 2030 ГОДА (АКТУАЛИЗАЦИЯ НА 2024 ГОД).
ГЛАВА 5. МАСТЕР-ПЛАН РАЗВИТИЯ СИСТЕМ ТЕПЛОСНАБЖЕНИЯ

Наименование подключаемого объекта	Адрес	Заказчик	Возможная точка подключения	Наименование мероприятия	Наименование начала участка	Наименование конца участка	Длина участка, м	Год реализации и мероприятия	Перспективный условный диаметр, мм	Вид прокладки тепловой сети	Затраты с НДС, тыс.руб.
Амбулаторно-поликлиническое учреждение без стационара	южнее д.51 по ул.Патриотов	ООО «Лечебно-диагностический центр Международного института биологических систем имени Сергея Березина»	на границе земельного участка Заявителя	Выполнение проектных и строительно-монтажных работ по прокладке наружных тепловых сетей от существующих трубопроводов системы теплоснабжения до границ земельного участка Заявителя			200	2024	80	Подземная бесканальная	6 343
Многоквартирный дом №1 (по генплану)	в квартале в границах улиц Шекспира, Героя Попова, Суздальская в Ленинском районе г.Нижнего Новгорода	ООО "СТЭКОМ"	на границе с инженерно-техническими сетями многоквартирного дома	Выполнение проектных и строительно-монтажных работ по прокладке наружных тепловых сетей от существующих трубопроводов системы теплоснабжения до границ с инженерно-техническими сетями многоквартирного дома			170	2024	80	Подземная канальная	9 056
Многоквартирный дом (№4 по генплану)	ул.Коломенская, 8А	ООО СЗ "Первая строительная компания"	на границе с инженерно-техническими сетями многоквартирного дома	Выполнение проектных и строительно-монтажных работ по прокладке наружных тепловых сетей от существующих трубопроводов системы теплоснабжения до границ с инженерно-техническими сетями многоквартирного дома			75	2024	80	Подземная канальная	3 831
«Многоквартирный дом №1 (по генплану)» расположенный по адресу: Нижегородская область, г. Нижний Новгород, Автозаводский район, ул. Героя Васильева,31, земельный участок №1»	ул. Героя Васильева, 31	МКУ "Главное управление по капитальному строительству в г.Н.Новгороде"	на границе с инженерно-техническими сетями многоквартирного дома	Выполнение проектных и строительно-монтажных работ по прокладке наружных тепловых сетей от существующих трубопроводов системы теплоснабжения до границ с инженерно-техническими сетями многоквартирного дома			30	2024	80	Подземная канальная	5 568
Многоквартирный	ул. Героя	МКУ	на границе с инженерно-	Выполнение проектных и			30	2024	80	Подземная	1 598

ОБОСНОВЫВАЮЩИЕ МАТЕРИАЛЫ К СХЕМЕ ТЕПЛОСНАБЖЕНИЯ ГОРОДА НИЖНЕГО НОВГОРОДА НА ПЕРИОД ДО 2030 ГОДА (АКТУАЛИЗАЦИЯ НА 2024 ГОД).
ГЛАВА 5. МАСТЕР-ПЛАН РАЗВИТИЯ СИСТЕМ ТЕПЛОСНАБЖЕНИЯ

Наименование подключаемого объекта	Адрес	Заказчик	Возможная точка подключения	Наименование мероприятия	Наименование начала участка	Наименование конца участка	Длина участка, м	Год реализации мероприятия	Перспективный условный диаметр, мм	Вид прокладки тепловой сети	Затраты с НДС, тыс.руб.
дом №2 (по генплану), расположенный по адресу: Нижегородская область, г. Нижний Новгород, Автозаводский район, ул. Героя Васильева, 33, земельный участок №2	Васильева, 33, земельный участок №2	"Главное управление по капитальному строительству г.Н.Новгород а"	техническими сетями многоквартирного дома	строительно-монтажных работ по прокладке наружных тепловых сетей от уствующих трубопроводов системы теплоснабжения до границ с инженерно-техническими сетями многоквартирного дома						канальная	
Многоквартирный жилой дом	ул. Сергея Тюленина, 20а	ООО "СЗ "Центр Плюс"	на границе с инженерно-техническими сетями многоквартирного дома	Выполнение проектных и строительно-монтажных работ по прокладке наружных тепловых сетей от уствующих трубопроводов системы теплоснабжения до границ с инженерно-техническими сетями многоквартирного дома			103	2024	65	Подземная канальная	5 076
Жилой дом №1 на 48 квартир с детским садом на 45 мест и общественными помещениями 400 кв.м.	ул. Парышевская, в 15 метрах на запад от жилого дома №48 по ул. Парышевская	ООО "Альфакапстрой"	на границе с инженерно-техническими сетями многоквартирного дома	Выполнение проектных и строительно-монтажных работ по прокладке наружных тепловых сетей от уствующих трубопроводов системы теплоснабжения до границ с инженерно-техническими сетями многоквартирного дома			990	2024	125	Подземная канальная	60 174
Жилой дом №2 на 64 квартиры	ул. Парышевская, в 15 метрах на запад от жилого дома №48 по ул. Парышевская	ООО "Альфакапстрой"	на границе с инженерно-техническими сетями многоквартирного дома	Выполнение проектных и строительно-монтажных работ по прокладке наружных тепловых сетей от уствующих трубопроводов системы теплоснабжения до границ с инженерно-техническими сетями многоквартирного дома			80	2024	125	Подземная канальная	4 906
Жилой дом №3 на 64 квартиры	ул. Парышевская, в 15 метрах на запад от жилого дома №48 по ул. Парышевская	ООО "Альфакапстрой"	на границе с инженерно-техническими сетями многоквартирного дома	Выполнение проектных и строительно-монтажных работ по прокладке наружных тепловых сетей от уствующих трубопроводов системы теплоснабжения до границ с инженерно-техническими сетями			50	2024	100	Подземная канальная	2 810

ОБОСНОВЫВАЮЩИЕ МАТЕРИАЛЫ К СХЕМЕ ТЕПЛОСНАБЖЕНИЯ ГОРОДА НИЖНЕГО НОВГОРОДА НА ПЕРИОД ДО 2030 ГОДА (АКТУАЛИЗАЦИЯ НА 2024 ГОД).
ГЛАВА 5. МАСТЕР-ПЛАН РАЗВИТИЯ СИСТЕМ ТЕПЛОСНАБЖЕНИЯ

Наименование подключаемого объекта	Адрес	Заказчик	Возможная точка подключения	Наименование мероприятия	Наименование начала участка	Наименование конца участка	Длина участка, м	Год реализации мероприятия	Перспективный условный диаметр, мм	Вид прокладки тепловой сети	Затраты с НДС, тыс.руб.
				многоквартирного дома							
Жилой дом №4 на 64 квартиры	ул. Парышевская, в 15 метрах на запад от жилого дома №48 по ул. Парышевская	ООО "Альфакапстрой"	на границе с инженерно-техническими сетями многоквартирного дома	Выполнение проектных и строительно-монтажных работ по прокладке наружных тепловых сетей от ущемляющих трубопроводов системы теплоснабжения до границ с инженерно-техническими сетями многоквартирного дома			75	2024	100	Подземная канальная	4 215
Жилой дом №5 на 64 квартиры	ул. Парышевская, в 15 метрах на запад от жилого дома №48 по ул. Парышевская	ООО "Альфакапстрой"	на границе с инженерно-техническими сетями многоквартирного дома	Выполнение проектных и строительно-монтажных работ по прокладке наружных тепловых сетей от ущемляющих трубопроводов системы теплоснабжения до границ с инженерно-техническими сетями многоквартирного дома			75	2025	80	Подземная канальная	4 159
Шинный центр с шиномонтажом и автомойкой	ул.Героя Попова, около электроподстанции, примерно в 100 метрах от дома №43А	ООО "Вектор"	на границе земельного участка заявителя	Выполнение проектных и строительно-монтажных работ по прокладке наружных тепловых сетей от существующих трубопроводов системы теплоснабжения до границ земельного участка Заявителя			190	2024	65	Подземная канальная	9 363
Здание автосервиса с административно-бытовыми помещениями	ул. Новикова-Прибоя, 16 (участок 1)	Сударев Е.В., Сударев Ю.В.	на границе земельного участка заявителя	Выполнение проектных и строительно-монтажных работ по прокладке наружных тепловых сетей от существующих трубопроводов системы теплоснабжения до границ земельного участка Заявителя			20	2024	50	Подземная канальная	880
Объект ООО "Спарта-НН"	ул. Фучика, 42А	ООО "Спарта-НН"	на границе земельного участка заявителя	Выполнение проектных и строительно-монтажных работ по прокладке наружных тепловых сетей от существующих трубопроводов системы теплоснабжения до границ земельного участка Заявителя			10	2024	65	Подземная канальная	514
Храм в честь апостола Фомы	в границах пр.Ленина, ул.	МГДиРА ГБУ НО Институт	на границе земельного участка заявителя	Выполнение проектных и строительно-монтажных работ по			40	2024	65	Подземная канальная	2 055

ОБОСНОВЫВАЮЩИЕ МАТЕРИАЛЫ К СХЕМЕ ТЕПЛОСНАБЖЕНИЯ ГОРОДА НИЖНЕГО НОВГОРОДА НА ПЕРИОД ДО 2030 ГОДА (АКТУАЛИЗАЦИЯ НА 2024 ГОД).
ГЛАВА 5. МАСТЕР-ПЛАН РАЗВИТИЯ СИСТЕМ ТЕПЛОСНАБЖЕНИЯ

Наименование подключаемого объекта	Адрес	Заказчик	Возможная точка подключения	Наименование мероприятия	Наименование начала участка	Наименование конца участка	Длина участка, м	Год реализации мероприятия	Перспективный условный диаметр, мм	Вид прокладки тепловой сети	Затраты с НДС, тыс.руб.
	Новикова-Прибоя, Станкозаводская, Снежная, Херсонская	развития агломерации Нижегородской области		прокладке наружных тепловых сетей от существующих трубопроводов системы теплоснабжения до границ земельного участка Заявителя							
Строительство ДОУ по ул.Янки Купалы, д. 29 в Автозаводском районе города Нижнего Новгорода	ул.Янки Купалы, д. 29	МКУ "Главное управление по капитальному строительству г.Н.Новгорода"	на границе земельного участка заявителя	Выполнение проектных и строительно-монтажных работ по прокладке наружных тепловых сетей от существующих трубопроводов системы теплоснабжения до границ земельного участка Заявителя			30	2024	80	Подземная канальная	1 598
строительство универсального спортивного зала	ул. Мельникова, у дома №10	"МГДиРА ГБУ НО Институт развития агломерации Нижегородской области"	на границе земельного участка заявителя	Выполнение проектных и строительно-монтажных работ по прокладке наружных тепловых сетей от существующих трубопроводов системы теплоснабжения до границ земельного участка Заявителя			200	2024	65	Подземная канальная	10 277
Медицинский центр	ул. Коломенская, напротив дома 8Б	ООО "Инвест Территория"	на границе земельного участка заявителя	Выполнение проектных и строительно-монтажных работ по прокладке наружных тепловых сетей от существующих трубопроводов системы теплоснабжения до границ земельного участка Заявителя			70	2024	50	Подземная канальная	3 081
Строительство здания учебного корпуса к МБОУ "Школа №126 с углубленным изучением английского языка" Автозаводского района г. Нижнего Новгорода	пр.Молодежный, 30А	МБОУ "Школа №126 с углубленным изучением английского языка"	на границе земельного участка заявителя	Выполнение проектных и строительно-монтажных работ по прокладке наружных тепловых сетей от существующих трубопроводов системы теплоснабжения до границ земельного участка заявителя			10	2024	70	Подземная канальная	514
Многоквартирный	в границах улиц	Лестев	на границе с инженерно-	Выполнение проектных и			10	2024	80	Подземная	533

ОБОСНОВЫВАЮЩИЕ МАТЕРИАЛЫ К СХЕМЕ ТЕПЛОСНАБЖЕНИЯ ГОРОДА НИЖНЕГО НОВГОРОДА НА ПЕРИОД ДО 2030 ГОДА (АКТУАЛИЗАЦИЯ НА 2024 ГОД).
ГЛАВА 5. МАСТЕР-ПЛАН РАЗВИТИЯ СИСТЕМ ТЕПЛОСНАБЖЕНИЯ

Наименование подключаемого объекта	Адрес	Заказчик	Возможная точка подключения	Наименование мероприятия	Наименование начала участка	Наименование конца участка	Длина участка, м	Год реализации и мероприятия	Перспективный условный диаметр, мм	Вид прокладки тепловой сети	Затраты с НДС, тыс.руб.
жилой дом №8 (по генплану)	Сафронова, Заводская и реки Борзовки в Ленинском районе г. Нижнего Новгорода	Денис Александрович	техническими сетями многоквартирного дома	строительно-монтажных работ по прокладке наружных тепловых сетей от существующих трубопроводов системы теплоснабжения до границ с инженерно-техническими сетями многоквартирного дома						канальная	
Комплексное развитие территории	ул. Космическая	МГДИРА ГБУ НО Институт развития агломерации Нижегородской области	на границе с инженерно-техническими сетями многоквартирного дома или на границе земельного участка заявителя	Выполнение проектных и строительно-монтажных работ по прокладке наружных тепловых сетей от существующих трубопроводов системы теплоснабжения до границ с инженерно-техническими сетями многоквартирного дома или до границ земельного участка заявителя			50	2024	250	Подземная канальная	4 606
Комплексное развитие территории	ул. Прямая	МГДИРА ГБУ НО Институт развития агломерации Нижегородской области	на границе с инженерно-техническими сетями многоквартирного дома или на границе земельного участка заявителя	Выполнение проектных и строительно-монтажных работ по прокладке наружных тепловых сетей от существующих трубопроводов системы теплоснабжения до границ с инженерно-техническими сетями многоквартирного дома или до границ земельного участка заявителя			330	2024	100	Подземная канальная	18 546
Проект планировки и межевания территории	ул. Львовская	ООО СЗ «НОВАЯ ЖИЗНЬ-ЛЬВОВСКАЯ»	на границе с инженерно-техническими сетями многоквартирного дома	Выполнение проектных и строительно-монтажных работ по прокладке наружных тепловых сетей от существующих трубопроводов системы теплоснабжения до границ с инженерно-техническими сетями многоквартирного дома или до границ земельного участка заявителя			200 30 15 40 15 55 46 15 30 15 100 15 18	2025	250 150 100 125 100 100 200 70 200 80 200 100 200	Подземная канальная	67 953

ОБОСНОВЫВАЮЩИЕ МАТЕРИАЛЫ К СХЕМЕ ТЕПЛОСНАБЖЕНИЯ ГОРОДА НИЖНЕГО НОВГОРОДА НА ПЕРИОД ДО 2030 ГОДА (АКТУАЛИЗАЦИЯ НА 2024 ГОД).
ГЛАВА 5. МАСТЕР-ПЛАН РАЗВИТИЯ СИСТЕМ ТЕПЛОСНАБЖЕНИЯ

Наименование подключаемого объекта	Адрес	Заказчик	Возможная точка подключения	Наименование мероприятия	Наименование начала участка	Наименование конца участка	Длина участка, м	Год реализации мероприятия	Перспективный условный диаметр, мм	Вид прокладки тепловой сети	Затраты с НДС, тыс.руб.
							15 22 15 41 15 41 15 37 15 138		40 200 100 150 100 150 80 125 100 100		
Учебный корпус	пр. Ленина, 54 литер Т	ФГБОУВО "Приволжский исследовательский медицинский университет" МинЗдрав РФ	на границе земельного участка заявителя	Выполнение проектных и строительно-монтажных работ по прокладке наружных тепловых сетей от существующих трубопроводов системы теплоснабжения до границ земельного участка заявителя			125	2024	50	Подземная канальная	5 738
Павильон	ул. Челюскинцев у дома №16	Ибишов Шахлар Юсиф Оглы	на границе земельного участка заявителя	Выполнение проектных и строительно-монтажных работ по прокладке наружных тепловых сетей от существующих трубопроводов системы теплоснабжения до границ земельного участка заявителя			30	2024	32	Подземная канальная	1 295
Реконструкция объекта незавершенного строительства "Гостиничный комплекс рядом с домом №21 по ул. Грекова в Ленинском районе г. Нижнего Новгорода"	Нижегородская область, город Нижний Новгород, Ленинский район, ул. Грекова с домом №21	ООО "Винсент Строй"	на границе земельного участка заявителя	Выполнение проектных и строительно-монтажных работ по прокладке наружных тепловых сетей от существующих трубопроводов системы теплоснабжения до границ земельного участка заявителя			100	2024	80	Подземная канальная	5 327
Многоквартирный дом, расположенный по адресу: Нижегородская область, г. Нижний Новгород,	ул. Дружаева д.№1а (участок 1), земельный участок №1Б	МКУ "Главное управление по капитальному строительству"	на границе с инженерно-техническими сетями многоквартирного дома	Выполнение проектных и строительно-монтажных работ по прокладке наружных тепловых сетей от существующих трубопроводов системы теплоснабжения до границ с инженерно-			25	2024	80	Подземная канальная	1 332

ОБОСНОВЫВАЮЩИЕ МАТЕРИАЛЫ К СХЕМЕ ТЕПЛОСНАБЖЕНИЯ ГОРОДА НИЖНЕГО НОВГОРОДА НА ПЕРИОД ДО 2030 ГОДА (АКТУАЛИЗАЦИЯ НА 2024 ГОД).
ГЛАВА 5. МАСТЕР-ПЛАН РАЗВИТИЯ СИСТЕМ ТЕПЛОСНАБЖЕНИЯ

Наименование подключаемого объекта	Адрес	Заказчик	Возможная точка подключения	Наименование мероприятия	Наименование начала участка	Наименование конца участка	Длина участка, м	Год реализации и мероприятия	Перспективный условный диаметр, мм	Вид прокладки тепловой сети	Затраты с НДС, тыс.руб.
Автозаводский район, ул. Дружаева, д.1а (участок 1), земельный участок №1Б		ву г.Н.Новгород а"		техническими сетями многоквартирного дома							
Спортивный клуб	между домом №33 по ул.Комсомольской и домом №15 по ул.Краснодонцев	ООО "Вейк-Парк"	на границе земельного участка заявителя	Выполнение проектных и строительно-монтажных работ по прокладке наружных тепловых сетей от существующих трубопроводов системы теплоснабжения до границ земельного участка заявителя			20	2024	50	Подземная канальная	918
«Общеобразовательная школа на 1100 мест на улице Космической (в районе домов №24, 32) в микрорайоне Мончегорский города Нижнего Новгорода»	ул.Космическая в районе домов №24, 32	ООО «Двадцатая концессионная компания «Просвещение»	на границе земельного участка заявителя	Выполнение проектных и строительно-монтажных работ по прокладке наружных тепловых сетей от существующих трубопроводов системы теплоснабжения до границ земельного участка заявителя			10	2024	125	Подземная канальная	639
Комплексная жилая застройка в границах пр.Молодежный, ул.Красноуральская, пр.Ильича, ул.Левитана в Автозаводском районе г.Н.Новгорода: I очередь строительства: Многоквартирный дом (№4 по генплану), Многоквартирный дом со встроенными помещениями общественного назначения и подземной гаражом-	в границах пр.Молодежный, ул.Красноуральская, пр.Ильича, ул.Левитана в Автозаводском районе г.Н.Новгорода	ООО СК "Стройсервис"	на границе с инженерно-техническими сетями многоквартирного дома	Выполнение проектных и строительно-монтажных работ по прокладке наружных тепловых сетей от существующих трубопроводов системы теплоснабжения до границ с инженерно-техническими сетями многоквартирного дома			10 15 5 124 23 5 78 10 10 10	2024-2029	50 150 125 100 150 125 100 50 50 50	Подземная канальная	17 677

ОБОСНОВЫВАЮЩИЕ МАТЕРИАЛЫ К СХЕМЕ ТЕПЛОСНАБЖЕНИЯ ГОРОДА НИЖНЕГО НОВГОРОДА НА ПЕРИОД ДО 2030 ГОДА (АКТУАЛИЗАЦИЯ НА 2024 ГОД).
ГЛАВА 5. МАСТЕР-ПЛАН РАЗВИТИЯ СИСТЕМ ТЕПЛОСНАБЖЕНИЯ

Наименование подключаемого объекта	Адрес	Заказчик	Возможная точка подключения	Наименование мероприятия	Наименование начала участка	Наименование конца участка	Длина участка, м	Год реализации и мероприятия	Перспективный условный диаметр, мм	Вид прокладки тепловой сети	Затраты с НДС, тыс.руб.
стоянкой (№6 по генплану); II очередь строительства: Многоквартирный дом со встроенными помещениями общественного назначения и подземной гаражом-стоянкой (№5 по генплану); III очередь строительства: Многоквартирный дом (№1 по генплану); IV очередь строительства: Многоквартирный дом (№2 по генплану); V очередь строительства: Многоквартирный дом (№3 по генплану)											
Многоквартирный дом со встроенными помещениями общественного назначения	ул. Дружаева	ООО СМ-Строй52	на границе с инженерно-техническими сетями многоквартирного дома	Выполнение проектных и строительно-монтажных работ по прокладке наружных тепловых сетей от существующих трубопроводов системы теплоснабжения до границ с инженерно-техническими сетями многоквартирного дома			150	2024	80	Подземная канальная	7 990
ИТОГО											299 741

Таблица 2-28 – Объемы нового строительства тепловых сетей ООО "Коммунальная сетевая компания" для обеспечения перспективных приростов тепловой нагрузки

Наименование источника	Наименование мероприятия	Условный диаметр трубопровода, мм	Год реализации	Затраты с НДС, тыс.руб.	
Котельная Малозэтажная, 3 1А	Участок теплотрассы от УТ19.1 до УТ20Л	150	2023	860	
	Участок теплотрассы от УТ20.1 до ж/д №50 по г/плану	100	2023	0	
	Участок теплотрассы от УТ18 до ж/д № 46	100	2023	852	
	Участок теплотрассы от УТ20.1 до УТ20.2ж/д	150	2023	2 308	
	Участок теплотрассы от УТ20.2 до ж/д № 48 по г/плану	100	2023	3914	
	Участок теплотрассы от УТ18 до ж/д № 47 по г/плану	125	2023	821	
	Участок теплотрассы от УТ20.2 до ж/д № 49 по г/плану	100	2023	477	
	Итого за 2023 г.				9 232
	Участок теплотрассы от УТ3 до ж/д № 11 по г/плану	125	2024	1 838	
	Участок теплотрассы от УТ6 до ж/д № 10 по г/плану	125	2024	1 138	
	Участок теплотрассы от УТ6 до УТ7	250	2024	7518	
	Участок тепло трассы от УТ7 до УГ8	250	2024	13 559	
	Участок теплотрассы от УТ7 до ж/д № 4 по г/плану	100	2024	1 115	
	Участок теплотрассы от УТ8 до ж/д № 9 по г/плану	125	2024	1 252	
	Участок теплотрассы от УТ8 до УТ9	200	2024	3 117	
	Участок теплотрассы от УТ9 до ж/д № 5 по г/плану	125	2024	2 440	
	Участок теплотрассы от УТ9 до УТЮ	150	2024	7 982	
	Участок теплотрассы от УТ9 до ж/д № 6 по г/плану	100	2024	3 237	
	Участок теплотрассы от УТЮ до ж/д № 7 по г/плану	125	2024	853	
	Участок теплотрассы от УТЮ до ж/д № 8 по г/плану	100	2024	2 388	
	Участок теплотрассы от УТ11 до школа № 31 по г/плану	125	2024	2 372	
	Участок теплотрассы от УТ2 до д/с № 32 по г/плану	100	2024	2 606	
	Участок теплотрассы от УТ5 до УТ6 Дн=273	273	2024	4 672	
	Итого за 2024 г.				56 087
	Участок теплотрассы от УТ5 до ж/д №3 по г/плану	100	2025	1 248	
	Участок теплотрассы от УТ14.1 до ж/д № 28 по г/плану	100	2025	1 656	
	Участок теплотрассы от УТ13 до ж/д № 26 по г/плану	100	2025	2 760	
	Участок теплотрассы от УТ14.1 до ж/д № 27 по г/плану	100	2025	1 656	
	Участок теплотрассы от УТ14.1 до ж/д № 29 по г/плану	100	2025	2 760	
	Участок теплотрассы У Г14-УТ 14.1	150	2025	6 037	
	Участок теплотрассы от УТ14 до д/с № 33 по г/плану	100	2025	2 569	
	Итого за 2025 г.				18 686
	Участок теплотрассы от УТ25 до УТ26	100	2026	2 903	
Участок теплотрассы от УТ24 до ж/д № 38 по г/плану	100	2026	1 805		
Участок теплотрассы от УТ26 до ж/д № 42/1 по г/плану	100	2026	1 175		
Участок теплотрассы от УТ26 до ж/д № 44/1 по г/плану	100	2026	1 719		
Участок теплотрассы от УТЮ до УТ22	200	2026	11 459		
Участок теплотрассы от УТ22 до ж/д № 34 по г/плану	100	2026	1 254		
Участок теплотрассы от УТ22 до УТ23	200	2026	8 645		

**ОБОСНОВЫВАЮЩИЕ МАТЕРИАЛЫ К СХЕМЕ ТЕПЛОСНАБЖЕНИЯ ГОРОДА НИЖНЕГО НОВГОРОДА НА ПЕРИОД ДО 2030 ГОДА (АКТУАЛИЗАЦИЯ НА 2024 ГОД).
ГЛАВА 5. МАСТЕР-ПЛАН РАЗВИТИЯ СИСТЕМ ТЕПЛОСНАБЖЕНИЯ**

Наименование источника	Наименование мероприятия	Условный диаметр трубопровода, мм	Год реализации	Затраты с НДС, тыс.руб.
	Итого за 2026 г.			28 960
	Участок теплотрассы от УТ23 до ж/д № 37 по г/плану	100	2027	308
	Участок теплотрассы от УТ23 до ж/д № 36 по г/плану	100	2027	614
	Участок теплотрассы от УТ23 до УТ24	150	2027	4 351
	Участок теплотрассы от УТ24 до ж/д № 39 по г/плану	100	2027	918
	Участок теплотрассы от УТ24 до УТ25	150	2027	5 579
	Участок теплотрассы от УТ25 до ж/д № 41 по г/плану	100	2027	570
	Участок теплотрассы от УТ25 до ж/д № 40 по г/плану	100	2027	654
	Участок теплотрассы от УТ26 до ж/д № 43 по г/плану	100	2027	505
	Участок теплотрассы от УТ22 до ж/д № 35 по г/плану	100	2027	1 585
	Итого за 2027 г.			15 084
	ИТОГО			128 049

Таблица 2-29 – Объемы реконструкции тепловых сетей тепловых сетей АО "Теплоэнерго" с увеличением диаметра трубопроводов для обеспечения перспективных приростов тепловой нагрузки

Источник	Наименование подключаемого объекта	Адрес	Заказчик	Возможная точка подключения	Наименование мероприятия	Диаметр трубопровода, мм	Длина участка, м	Год строит-ва/реконструкции	Затраты с НДС, тыс. руб.
котельная ул. Ветеринарная 5 (НТЦ)								2023	3 715
котельная ул. Ветеринарная 5 (НТЦ)					от НПС-2 до ТК-501	2Ду700	96	2024	3 715
котельная ул. Ветеринарная 5 (НТЦ)								2025	3 715
котельная ул. Ветеринарная 5 (НТЦ)								2023	17 999
котельная ул. Ветеринарная 5 (НТЦ)					от ТК-501-2 до ТК-501-9	2Ду500	460	2024	17 999
котельная ул. Ветеринарная 5 (НТЦ)								2025	17 999
котельная ул. Ветеринарная 5 (НТЦ)								2023	5 249
котельная ул. Ветеринарная 5 (НТЦ)					от ТК-501-10 до ТК-501-11	2Ду500	133	2024	5 249
котельная ул. Ветеринарная 5 (НТЦ)								2025	5 249
котельная ул. Ветеринарная 5 (НТЦ)								2023	6 692
котельная ул. Ветеринарная 5 (НТЦ)					УТ-100 у д. 6 по ул. Ветеринарная до УТ - узел А у д. 6	2Ду800	19	2024	6 692
котельная ул. Ветеринарная 5 (НТЦ)								2025	6 692
котельная ул. Ветеринарная 5 (НТЦ)								2023	27 199
котельная ул. Ветеринарная 5 (НТЦ)					от УТ-узел А у д.6 по ул. Ветеринарная до т. изм. Д. в будке КИП (инв. №00030027а) и от УТ-300Б у д.1 по Тверскому проезду до т. изм. Д. у д.39 по ул. Чачиной	2Ду800	353	2024	27 199
котельная ул. Ветеринарная 5 (НТЦ)								2025	27 199
СТЭЦ								2023	187 661
СТЭЦ					реконструкция от ПАВ-1 до ПАВ-2 2Ду800 на 2Ду1000мм	2Ду1000	2337	2024	187 661
СТЭЦ								2025	187 661
котельная ул. Ветеринарная 5 (НТЦ)	гостиница "Волжский откос"	Верхне-Волжская наб., 2а	ООО "Сервис-отель"	ТК-3 (с учетом переключения потребителей с котельной	от ТК-245 до ЦТП-141	2Ду300	143	2023	20 975

**ОБОСНОВЫВАЮЩИЕ МАТЕРИАЛЫ К СХЕМЕ ТЕПЛОСНАБЖЕНИЯ ГОРОДА НИЖНЕГО НОВГОРОДА НА ПЕРИОД ДО 2030 ГОДА (АКТУАЛИЗАЦИЯ НА 2024 ГОД).
ГЛАВА 5. МАСТЕР-ПЛАН РАЗВИТИЯ СИСТЕМ ТЕПЛОСНАБЖЕНИЯ**

Источник	Наименование подключаемого объекта	Адрес	Заказчик	Возможная точка подключения	Наименование мероприятия	Диаметр трубопровода, мм	Длина участка, м	Год строит-ва/реконструкции	Затраты с НДС, тыс. руб.
				ул. Минина, 1а)					
котельная ул. Ветеринарная 5 (НТЦ)	жилые дома №№ 1, 2, 3, 4	пр. Гагарина, 34	ООО "Стандарт"	УТ-110-2к20 рядом с домом № 20 по ул. Косогорной	от УТ-110-2 (к1) до ТК-110-2-к2	2Ду350	240	2023	29 930
котельная ул. Ветеринарная 5 (НТЦ)	застройка жилого квартала	в границах улиц Студенческая, Окский съезд	ООО "Объектстрой"	УТ-618	от ТК-604 до ТК-605	2Ду500	133	2023	35 072
					от "переход диаметра после ТК-608" до ТК-610	2Ду400	170	2023	13 734
котельная ул. Ветеринарная 5 (НТЦ)	Многоквартирный дом с пристроенной дошкольной образовательной организацией и подземной стоянкой автомобилей	ул. Краснозвездная, 10	ООО "Трн дома"	ТК-112-к26	от ТК-112-к23 до ТК-112-к25	2Ду125	104	2023	5 486
					от ТК-112-к20 до ТК-112-к23	2Ду125	65	2023	5 218
котельная ул. Ветеринарная 5 (НТЦ)	Многоквартирный дом со встроенными помещениями общественного назначения и подземной автостоянкой	в границах улиц Барминская, Елецкая	ООО "ДМ-ИНВЕСТ СТРОЙ"	ТК-201-13-к5в-4	от ТК-201-7 до ТК-201-8	2Ду400	57	2023	14 005
СТЭЦ	Многоквартирный многоэтажный жилой дом с помещениями общественного назначения с закрытой парковкой	в границах улиц Ярошенко Красных Зорь по адресу: г. Н.Новгород, Московский район, ул. Красных Зорь, 23д	ООО "Специализированный застройщик "Заря"	ТК-522-к6	от точки врезки в ж /доме № 23 по ул. Красных Зорь до наружной стены жилого дома № 23 по ул. Красных Зорь	Ду100	40	2023	1 128
ул. Углова, 7	Многоквартирный жилой дом № 6 (номер по генплану) с помещениями общественного назначения и подземно-надземной автостоянкой с эксплуатируемой кровлей и ТП	пр. Гагарина, 144	ООО "Строительная Кампания"	ОВ - ТК-15б; ГВС - ТК-15	от разветвления теплотрассы в доме № 12 по ул. Пятигорская до ТК-15	2Ду125; Ду100/80	46	2023	5 840
					от ТК-15 до ТК-15б	2Ду125; Ду80/50	29	2023	3 253
ул. Ветеринарная 5 (НТЦ)	жилой дом со встроенными помещениями общественного	в границах улиц Трудовая, Ульянова, Провиантская,	ООО Специализированный застройщик "Меридиан"	УТ-436-3к6 (шахта опуска на теплотрассе 2Ду100мм, напротив дома по ул. Трудовая, 14)	от УТ-436-3к6 до шахты опуска (напротив дома № 14 по ул.	100	45	2023	1 800
								2024	1 800

ОБОСНОВЫВАЮЩИЕ МАТЕРИАЛЫ К СХЕМЕ ТЕПЛОСНАБЖЕНИЯ ГОРОДА НИЖНЕГО НОВГОРОДА НА ПЕРИОД ДО 2030 ГОДА (АКТУАЛИЗАЦИЯ НА 2024 ГОД).
ГЛАВА 5. МАСТЕР-ПЛАН РАЗВИТИЯ СИСТЕМ ТЕПЛОСНАБЖЕНИЯ

Источник	Наименование подключаемого объекта	Адрес	Заказчик	Возможная точка подключения	Наименование мероприятия	Диаметр трубопровода, мм	Длина участка, м	Год строит-ва/реконструкции	Затраты с НДС, тыс. руб.
	назначения и подземной автостоянкой № 2 (по генплану)	Большая Печерская			Трудовая)				
Анкудиновское шоссе, 24	многоквартирный дом со встроенными помещениями общественного назначения и подземной стоянкой автомобилей	Анкудиновскому шоссе, 34	ООО Специализированный застройщик "Строй-Риэлти и К"	ТК-3	от котельной до УТ-1	2Ду250	60	2024	3 609
пер. Бойновский, 9-д	Многоквартирный дом со встроенными помещениями общественного назначения и подземной автостоянкой (№ 1 по генплану)	в границах улиц Сеченова, Большая Печерская (ул. Большая Печерская, земельный участок 89)	ООО Специализированный Застройщик "Стройинвест-52"	ТК-14	от котельной пер. Бойновский, 9-д до УТ-13	2Ду150	100	2023	8 187
					от УТ-13 до ТК-14	2Ду150	7	2023	1 428
СТЭЦ	Реконструкция объекта капитального строительства под многоквартирный жилой дом с помещениями общественного назначения, подземной автостоянкой	ул. Дмитрия Павлова, 13	ООО "Сормовский коммерческий Центр"	ТК-705-к24-1	от ТК-705-к24 до ТК-705-к24-1	Ду80/50	32	2023	960
								2024	960
пр. Гагарина, 25-е	ИТ-Кампус мирового уровня в г. Н.Новгород, гостиница без звезд корпус 1 (3-й этап); гостиница без звезд (4-й этап); учебный корпус, ФОК, конференц зал (5-й этап)	пр. Гагарина, в границах пр. Гагарина и ул. Маршала Баграмяна	ООО "Развитие инновационных проектов"	на распределительных тепловых сетях на выходе из котельной	от котельной до проектируемой ТК-1	500	70	2024	11 284
ул. Ветеринарная 5 (НТЦ)	Многоквартирный дом со встроенно-пристроенными помещениями общественного	ул. Грузинская	ООО Специализированный застройщик "Андор"	на теплотрассе отопления 2Ду80мм, проложенной от ЦТП-111 к дому № 30а по ул. Грузинская	от ТК-506-11 до "Переход диаметра в жидом доме № 29 по ул. Б.Покровская"	150	186	2024	7 462
								2025	7 462

**ОБОСНОВЫВАЮЩИЕ МАТЕРИАЛЫ К СХЕМЕ ТЕПЛОСНАБЖЕНИЯ ГОРОДА НИЖНЕГО НОВГОРОДА НА ПЕРИОД ДО 2030 ГОДА (АКТУАЛИЗАЦИЯ НА 2024 ГОД).
ГЛАВА 5. МАСТЕР-ПЛАН РАЗВИТИЯ СИСТЕМ ТЕПЛОСНАБЖЕНИЯ**

Источник	Наименование подключаемого объекта	Адрес	Заказчик	Возможная точка подключения	Наименование мероприятия	Диаметр трубопровода, мм	Длина участка, м	Год строит-ва/реконструкции	Затраты с НДС, тыс. руб.
	назначения и подземной стоянкой автомобилей				от ЦТП-111 до "На теплотрассе отопления, проложенной от ЦТП-111 к дому № 30а по ул. Грузинская"	100	30	2024	1 097
								2025	1 097
ул. Тропинина, 47	Пеконструкция водопроводной станции «Малиновая гряда»	пр. Гагарина, 121	АО "Нижегородский водоканал"	УТ-60	от "Переход диаметра около УТ-60" до административного корпуса по пр. Гагарина, 121	150	40	2024	1 950
								2025	1 950
ул. Ветеринарная 5 (НТЦ)	комплекс административных зданий	ул. Ошарская, д. 63 (корпуса 1-4)	Управление делами Правительства Нижегородской области	проектируемая тепловая камера ТК-416-5-к2-4	от УТ-416-5-к2-1 до УТ-416-5-к2-2	125	40	2024	1 555
								2025	1 555
ул. Ветеринарная 5 (НТЦ)	жилой дом	ул. Ошарская, 78	Администрация г. Н.Новгорода	проектируемая тепловая камера ТК-416-5-к2-4	от ТК-416-5-к2-2 до ТК-416-5-к2-3	125	45	2023	4 349
					от ТК-416-5-к2-3 до Т. в 28 м на СЗ от ЮЗ угла ж.д. № 63 по ул. Ошарская	80	25	2023	1 644
ул. Ветеринарная 5 (НТЦ)	комплекс административных зданий	ул. Ошарская, д. 63 (корпуса 1-4)	Управление делами Правительства Нижегородской области	Проектируемая ТК	от ТК-416-5 к2-1 до УТ-416-5 к2-2	125	40	2023	3 564
					УТ-416-5 к2-2	100	73	2023	5 269
ул. Ветеринарная 5 (НТЦ)	ИТ-Кампус мирового уровня в г. Н.Новгород, гостиница без звезд корпус 1 (3-й этап); гостиница без звезд (4-й этап); учебный корпус, ФОК, конференц зал (5-й этап)	пр. Гагарина, в границах пр. Гагарина и ул. Маршала Баграмяна	ООО "Развитие инновационных проектов"	проектируемая тепловая камера	от УТ-600 до ТК-604	600	201	2024	25 247
					от ТК-605 до ТК-605а	600	46		7 334
					от ТК-605а до ШО после ТК-608	500	320		43 455
					от ТК-611 до ТК-612	500	55		8 098
ИТОГО									1 033 304

Таблица 2.30 – Объемы реконструкции тепловых сетей тепловых сетей ООО «Нижновтеплоэнерго» с увеличением диаметра трубопроводов для обеспечения перспективных приростов тепловой нагрузки

Наименование мероприятия	Диаметр трубопровода, мм	Длина участка, м	Год строит-ва/реконструкции	Затраты с НДС, тыс.руб.
Реконструкция участка тепловой сети от УТ13 по ул. Малоэтажная до камеры УТ14 по ул. Палисадная,	2Д377х8	204	2024-2026	52 217,330
Реконструкция участка тепловой сети от УТ14 по ул. Палисадная до камеры УТ15 в застройке территории в границах улиц Малоэтажная, Палисадная и памятника природы «Малышевские гривы»	2Д325х8	271		
ИТОГО				52 217,330

Таблица 2.31 – Объемы реконструкции тепловых сетей тепловых сетей ООО «Коммунальная сетевая компания» с увеличением диаметра трубопроводов для обеспечения перспективных приростов тепловой нагрузки

Наименование мероприятия	Диаметр трубопровода, мм	Длина участка, м	Год строит-ва/реконструкции	Затраты с НДС, тыс.руб.
Реконструкция участка тепловой сети от УТ13 по ул. Малоэтажная до камеры УТ14 по ул. Палисадная,	2Д377х8	204	2024-2026	52 217,330
Реконструкция участка тепловой сети от УТ14 по ул. Палисадная до камеры УТ15 в застройке территории в границах улиц Малоэтажная, Палисадная и памятника природы «Малышевские гривы»	2Д325х8	271		
ИТОГО				52 217,330

2.5.2 Предложения по строительству и реконструкции (или) модернизации тепловых сетей для повышения эффективности функционирования системы теплоснабжения, в том числе за счет ликвидации котельных

Таблица 2-32 – Объемы строительства и реконструкции и(или) модернизации тепловых сетей АО "Теплоэнерго" для повышения эффективности функционирования системы теплоснабжения, в том числе за счет перевода котельных в пиковый режим работы или ликвидации котельных

Тип мероприятия	Наименование мероприятия	Год реализации	Затраты с НДС, тыс.руб
Новое строительство	Строительство теплотрассы-перемычки между 2 и 6 очередями от котельной ул. Ветеринарная, 5 (НТЦ). Строительство магистральной теплотрассы отопления от НТЦ (ТК-201-2а), адрес (местоположение): от ТК-201-2а у д. №12 по ул. Пушкина до ТК-206-11 у д. №6 по ул. Костина	2023	166 664
Новое строительство	Строительство теплотрассы-перемычки между 2 и 6 очередями от котельной ул. Ветеринарная, 5 (НТЦ). Реконструкция магистральной теплотрассы отопления на участке: от точки в 30 м на Ю-В от Ю-В угла д. 1 по ул. Тимирязева до точки в 13 м на 3 от Ю-3 угла д. 12 по ул. Пушкина (инв. № 000030051)	2023	127 103
Новое строительство	Реконструкция квартальной теплотрассы отопления от котельной по ул. Соревнования, 4а на участках: - от БМК для переключения нагрузки котельных ул. Соревнования, 4-а, ул. Гребешковский откос, 7, ул. Ярославская, 23 до ТК-1 (нов.) у д. 22 Чернышевского (больница №38); - от ТК-1 (нов.) у д. 22 по ул. Чернышевского (больница №38) до т. вр. в техподполье д. 22 по ул. Чернышевского (больница №38); - от ТК-1 (нов.) у д. 22 по ул. Чернышевского (больница №38) до т. А в 15 м на С3 от Ю3 угла д.22 по ул. Чернышевского (больница №38)	2023	15 532
Новое строительство	Строительство квартальной теплотрассы отопления от БМК ул. Ярославская, д.13а (УТ-7), адрес (местоположение): от УТ-7 у д. 23 по ул. Ярославская до д. 23 по ул. Ярославская	2023	1 319
Новое строительство	Строительство теплотрассы отопления и ГВС от БМК г. Н. Новгород, Канавинский район, в 65 метрах на С3 от дома №48 по ул. Украинская, адрес (местоположение): от БМК в 65 метрах на С3 от д. №48 по ул. Украинская до т. вр в сущ. сеть в 32 м на С от С3 угла д. 48 по ул. Украинская	2023	697
Новое строительство		2024	26 749
Новое строительство	Строительство теплотрассы отопления и ГВС от БМК г. Н. Новгород, Нижегородский район, к. п. Зелёный город, "Санаторий Нижегородский", адрес (местоположение): от БМК в 115 м на Ю от Ю3 угла д. 6 "Санаторий Нижегородский" до т. вр в сущ. сеть в 107 м на Ю от Ю3 угла д. д. 6 "Санаторий Нижегородский"	2023	3 427
ИТОГО			341 491

2.5.3 Предложения по реконструкции тепловых сетей для обеспечения надежности теплоснабжения потребителей, в том числе в связи с исчерпанием эксплуатационного ресурса

ОБОСНОВЫВАЮЩИЕ МАТЕРИАЛЫ К СХЕМЕ ТЕПЛОСНАБЖЕНИЯ ГОРОДА НИЖНЕГО НОВГОРОДА НА ПЕРИОД ДО 2030 ГОДА (АКТУАЛИЗАЦИЯ НА 2024 ГОД).
ГЛАВА 5. МАСТЕР-ПЛАН РАЗВИТИЯ СИСТЕМ ТЕПЛОСНАБЖЕНИЯ

Таблица 2-33 – Объемы реконструкции, модернизации или строительства существующих тепловых сетей и теплосетевых объектов АО "Теплоэнерго" в целях снижения уровня износа существующих объектов и (или) поставки энергии от разных источников, а также для обеспечения нормативной надежности теплоснабжения потребителей

Источник финансирования	Наименование мероприятия	Год строит/реконструкции	Затраты с НДС, тыс.руб
КС	Реконструкция квартальной теплотрассы отопления и ГВС от котельной пл. Горького, 4а на участке: от ТК-2-1 у д.51 по ул. Новая до д.118а по ул. Ильинская (д/с №248) с установкой элеваторного узла управления в подвальном помещении д.118 по ул. Ильинская (д/с №248)	2026	971
КС		2027	8 602
ТАРИФ	Строительство квартальной теплотрассы отопления и ГВС от НТЦ, 2 очередь (ТК-206-15а к7), адрес (местоположение): от ТК-206-15а к7 у д. 105 по ул. Ильинская до ТК-206-15а к9 у д. 55а по ул. Новая	2026	562
ТАРИФ		2027	21 038
КС	Реконструкция магистральной теплотрассы отопления от Сормовской ТЭЦ, 1 очередь на участке: На участке: от т. А в 78 м после ТК-108 у д. 38 по ул. Народная до т. Б в 115 м на Ю от ЮЗ угла д. 1 по ул. Бурнаковская (инв. №000030095); магистральной теплотрассы отопления от Сормовской ТЭЦ, 2 очередь на участке: от ТК-203а у д. 38 по ул. Народная до т. Б в 115 м на Ю от ЮЗ угла д. 1 по ул. Бурнаковская (инв. №000030096, 000030112)	2023	376
КС		2024	104 092
КС	Строительство центрального теплового пункта в районе д. №10-А на ул. Партизанской	2023	60 873
КС	Техническое перевооружение объекта: "Центральный тепловой пункт по адресу: г. Нижний Новгород, ул. Перекопская, д. 10-А"	2023	7 963
КС	Реконструкция квартальной теплотрассы отопления от кот. по ул.Памирская, 11 (ТК-11-1) на участке: от ТК-11-5 до д. 7 по ул. Каховская, д. 8 по ул. Памирская, включая монтаж элеваторных узлов управления в ТК-11-5 (инв. № 000057304); переустройство внутренних систем теплоснабжения многоквартирных домов и административных зданий с установкой элеваторных узлов управления по адресам: г. Нижний Новгород, Ленинский район, ул. Памирская, 6, ул. Каховская, 5, ул. Космонавта Комарова, 2в, ул. Композиторская, 18, ул. Композиторская, 18а	2023	4 154
ТАРИФ	Строительство квартальной теплотрассы отопления от кот. ул. Академика Баха, 4 (ТК-238), адрес (местоположение): от ТК-238 у д. 1/1 (Д/С № 430) по ул. Даргомыжского до шо в 20 м на ЮЗ от ЦТП-401 на пл. Комсомольская, д. 10/4	2023	23 113
ТАРИФ	Строительство магистральной теплотрассы отопления от кот. АО "НПП "Полет" по ул. Заводская, 19 (ТК-1-11), адрес (местоположение): от ТК-1-11 у д.70 корп.1 по ул. Каширская до ТК-11а в 28м на Ю-В от Ю-В угла д.6 по ул. Памирская	2023	57 271
ТАРИФ	Реконструкция квартальной теплотрассы отопления и ГВС от котельной по ул. Памирская, 11 на участках: - от УТ-1-22 (УТ-1 суц.) у здания кот. ул. Памирская, 11 до УТ-1-23 (УТ-1а суц.) у здания ул. Памирская, 11 (БНК); - от т. в 60 м на В от С угла д. 10-А по ул. Партизанская до т. в 30 м на В от С угла д. 10-А по ул. Партизанская (инв. № 90557); - от стены здания кот. ул. Памирская, 11 до т. в 30 м на В от С угла д. 10-А по ул. Партизанская (инв. № 90557)	2023	7 517
КС	Реконструкция квартальной теплотрассы отопления и ГВС от котельной ФГУП НПП "Полет" по ул. Заводская, 19 (ЦТП-404) на участке: от т. в 16 м на Ю-В от Ю-В угла д. 71 по ул. Каширская до ТК-1-11 (нов) у д. 70 корп. 1 по ул. Каширская	2023	21 881
ТАРИФ	Реконструкция теплотрассы отопления и ГВС от т. А (проектируемая ТК) в районе ул. Баумана, 64/1 до ТК-ЦТП 410к1 в районе ж.д. ул. Каширская, 69 в целях переключения тепловой нагрузки по отоплению и ГВС с котельной ул. Памирская, 11 на котельную ФГУП НПП "Полет" на участке: от ТК-1-7 к8 у д. 69 по ул. Каширская до ТК-1-7 к10 у д. 64/1 по ул. Баумана	2023	76 394
КС	Реконструкция квартальной теплотрассы отопления и ГВС от кот. по ул. Памирская, 11 (ЦТП-411) на участке: от д. 10а (ЦТП-411) по ул. Перекопская до ТК-ЦТП411к2 у д. 10а (ЦТП-411) по ул. Перекопская (инв. № 000058743)	2023	2 912
КС	Реконструкция квартальной теплотрассы отопления от кот. по ул. Памирская, 11 (ТК-11-1), на участке: от ТК-ЦТП411 к2 у д. 10а (ЦТП-411) по ул. Перекопская до т.вр. в районе УТ-11-6а около д. 6/1 по ул. Перекопская	2023	10 590
КС	Реконструкция магистральной теплотрассы отопления от кот. по ул.А.Баха, 4 (ТК-3), квартальной теплотрассы отопления от котельной А.Баха (ТК-5), на участке: от ТК-3-3 у д. 8 по ул. Даргомыжского до угла поворота ТТО Ду 350, в 14м на Ю от ЮВ угла д. 6 по ул. Даргомыжского	2023	7 305
КС	Реконструкция магистральной теплотрассы отопления от котельной ФГУП НПП "Полет" по ул. Заводская, 19 (УТ-1-2) на участке: от УТ (нов) у д. 19 по ул. Заводская до ТК-1-7 у д. 65 по ул. Каширская; от УТ-1-3 у д. 17/1 по ул. Заводская до УТ-1-5 у д.65 по ул. Каширская	2023	42 886
КС	Реконструкция магистральной теплотрассы отопления от кот. по ул. Памирская, 11, на участке: от УТ-8 у д. 11 по ул. Памирская до ТК-11а (нов.) в 28 м на Ю-В от Ю-В угла д. 6 по ул.Памирская (инв. №000030336, 000030337)	2023	27 491
ТАРИФ	Реконструкция квартальной теплотрассы отопления и ГВС от котельной по ул.Памирская, 11, кад. 52:18:0000000:26671 на участках: - от УТ-1-22 у здания кот. ул. Памирская, 11 до УТ-1-24 у здания кот. ул. Памирская, 11; - от УТ-1-22 у здания кот. ул. Памирская, 11 до УТ-15 у здания кот. ул. Памирская, 11	2023	3 513
ТАРИФ	Реконструкция квартальной теплотрассы отопления и ГВС от котельной по ул. Памирская, 11, кад. 52:18:0000000:26671 на участке: от т. в 20 м на С от СВ угла д. 10-А по ул.Партизанская до т. в 15 м на СЗ от С угла д. 10-А по ул. Партизанская	2023	7 142
КС	Реконструкция сетей с целью снижения уровня износа, г. Нижний Новгород*	2023	1 883 172
ФОНД		2024	1 290 339

ОБОСНОВЫВАЮЩИЕ МАТЕРИАЛЫ К СХЕМЕ ТЕПЛОСНАБЖЕНИЯ ГОРОДА НИЖНЕГО НОВГОРОДА НА ПЕРИОД ДО 2030 ГОДА (АКТУАЛИЗАЦИЯ НА 2024 ГОД).
ГЛАВА 5. МАСТЕР-ПЛАН РАЗВИТИЯ СИСТЕМ ТЕПЛОСНАБЖЕНИЯ

Источник финансирования	Наименование мероприятия	Год	Затраты с		
		строит/реконструкции	НДС, тыс.руб		
КС	Строительство новых тепловых сетей, реконструкция или модернизация существующих тепловых сетей в целях снижения уровня износа объектов системы централизованного теплоснабжения**	2023	351 024		
		2024	352 722		
		2025	404 209		
		2026	422 559		
		2027	422 140		
		2028	849 709		
		2029	843 372		
		2030	854 307		
		2031	896 819		
		2032	899 554		
		2033	909 722		
		2034	915 382		
		2035	923 504		
		2036	929 937		
		2037	1 031 831		
		2038	999 118		
		2039	1 014 695		
		2040	1 043 870		
		2041	1 052 686		
		ТАРИФ	Строительство новых тепловых сетей, реконструкция или модернизация существующих тепловых сетей в целях снижения уровня износа объектов системы централизованного теплоснабжения**	2023	52 387
2024	62 986				
2028	29 038				
2029	42 882				
2030	17 507				
КС	Строительство коммерческого узла учета тепловой энергии и теплоносителя (УУТЭиТ) АО "Теплоэнерго" на участке магистральной теплотрассы отопления от котельной ФГУП НПП "Полет", от УТ-1 до ШО (нов)			2023	3 961
КС	Реконструкция квартальной теплотрассы отопления на участке: от УТ-110-2 к1 у д. 396 по ул. Пушкина до ТК-110-2 к2 у д. 86 по ул. Бекетова (инв. №000056656)			2023	32 113
КС	Реконструкция магистральной теплотрассы отопления на участке: от ТК-604 у д. 4 по ул. Ветеринарная до ТК-605 у д. 26а по ул. Пушкина (инв. №000030240)	2023	241		
КС		2024	34 726		
КС	Реконструкция магистральной теплотрассы отопления на участке от УТ-100 у д. 6 по ул. Ветеринарная до УТ - узел А у д.6 по ул. Ветеринарная (инв. №000030006)	2027	12 163		
КС	Реконструкция теплотрассы отопления в рамках строительства стадиона "Стрелка" в городе Нижнем Новгороде с монтажом оборудования насосной подкачивающей станции в 120 м на СЗ от стадиона "Нижний Новгород", ул. Бетанкура, 1а	2023	116 118		
КС	Реконструкция магистральной теплотрассы отопления на участке: от ТК-201-7 у д. 5 по пр. Гагарина до ТК-201-8 у д. 7-А по пр. Гагарина (инв. №000030051)	2023	13 701		
КС	Реконструкция квартальной теплотрассы ГВС от Сормовской ТЭЦ (5 очередь ЦТП-321) на участке: от точки врезки на узел ввода № 6 в д. 23 по ул. Красных Зорь до стены (в сторону д. 27 по ул. Красных Зорь) (инв. № 000054994)	2023	532		
КС	Реконструкция квартальной теплотрассы отопления и ГВС от котельной по пр. Союзный. 43 на участке: от д. 13 по ул. Ефима Рубинчика до д. 12 по ул. Чайковского (инв. № 000057024)	2023	1 172		
КС	Реконструкция квартальной теплотрассы отопления от БМК по адресу: г. Нижний Новгород, ул. Ярославская, 13а на участке: от ТК-10 у д. 10 по ул.	2023	1 375		

ОБОСНОВЫВАЮЩИЕ МАТЕРИАЛЫ К СХЕМЕ ТЕПЛОСНАБЖЕНИЯ ГОРОДА НИЖНЕГО НОВГОРОДА НА ПЕРИОД ДО 2030 ГОДА (АКТУАЛИЗАЦИЯ НА 2024 ГОД).

ГЛАВА 5. МАСТЕР-ПЛАН РАЗВИТИЯ СИСТЕМ ТЕПЛОСНАБЖЕНИЯ

Источник финансирования	Наименование мероприятия	Год строит/реконструкции	Затраты с НДС, тыс.руб
	Соревнования до ТК-12 у д. 4а по ул. Соревнования		
КС	Реконструкция квартальной теплотрассы отопления от НТЦ, 2 очередь (ТК-237-11) на участке: от ТК-237-11 к3 у д.2 по ул. Нестерова до ТК-237-11 к4 у д.8а по ул. Верхне-Волжской набережная (инв. № 000056765)	2023	2 439
КС	Реконструкция квартальной теплотрассы отопления и ГВС от кот. ул. Батумская, 7б на участке: от т. вр. в д. 12 по ул. Пятигорская до т. в 19 м на Ю3 от С3 угла д. 1 по ул. Пятигорская (инв. №000055903; №000054557)	2023	12 995
КС	Реконструкция квартальной теплотрассы отопления от НТЦ (ЦТП-127) на участке: от шо у д. 14 по ул. Трудовая до точки в 57 м на С-В от С-3 угла д. 47 по ул. Ульянова	2023	3 036
КС	Реконструкция квартальной теплотрассы отопления и ГВС от котельной пер. Бойновский, 9д, кад. 52:18:0000000:13268 на участке: от т. в 22 м на Ю3 от ЮВ угла д. 7 по ул. Тургенева до ТК-14 у д. 7 по ул. Тургенева	2023	5 347
КС	Переключение потребителей с котельной по адресу ул. 3-я Ямская, 7 на котельную ул. Ветеринарная, 5 (НТЦ). Реконструкция сооружения - квартальной теплотрассы отопления и ГВС от кот. по ул. 3-я Ямская, 7, на участке: от д. 7 (ЦТП-184), ул. 3-я Ямская до д. 9 (д/с №135) по ул. Б. Перекрестная	2023	2 785
КС	Реконструкция квартальной теплотрассы отопления и ГВС от котельной пер. Бойновский, 9д на участке: от ТК-14 до д. 7 по ул. Тургенева, включая монтаж элеваторных узлов управления в ТК-14	2023	154
КС		2024	2 444
ТАРИФ	Переустройство системы отопления потребителей от котельной пер. Бойновский, 9д путем установки элеваторных узлов управления по адресам: ул. Тургенева, 24, 24б, 28, ул. Тургенева, 26, ул. Б. Печерская, 93 общежитие, ул. Б. Печерская, 93 МВД, ул. Тургенева, 19а/11	2024	4 240
ТАРИФ	Переустройство систем теплоснабжения путем установки оборудования индивидуальных тепловых пунктов в многоквартирных жилых домах г. Нижнего Новгорода по адресам: Волжская набережная, 5, ул. Генерала Зимины, 39, ул. Карла Маркса, 22, ул. Пролетарская, 5, ул. Пролетарская, 7	2023	79 161
ТАРИФ	Переустройство систем теплоснабжения путем установки оборудования индивидуальных тепловых пунктов в МБДОУ "Детский сад №318" по адресу: ул. Рябцева, 17, МБДОУ "Детский сад №73" по адресу: ул. Рябцева, 21, многоквартирных жилых домах г. Нижнего Новгорода по адресам: ул.Рябцева, 1А, 12	2023	19 712
ТАРИФ	Переустройство внутренних систем теплоснабжения многоквартирных домов и административных зданий с установкой элеваторных узлов управления для обеспечения технической возможности переключения потребителей котельной "Сокол-3" на сети централизованного теплоснабжения от Сормовской ТЭЦ	2023	5 254
ТАРИФ		2024	5 254
КС	Реконструкция объектов: - "Магистральная теплотрасса отопления от Сормовской ТЭЦ, 4 очередь", на участке: от т.в. в д. 15 по ул. Красных Зорь до отв. в д. 15 по ул. Красных Зорь - "Квартальная теплотрасса отопления и ГВС от Сормовской ТЭЦ, 4 очередь (ЦТП-320)", на участке: от ТК-430 у д. 6 по ул. Лубянская до отв. в д. 15 по ул. Красных Зорь	2023	31 680
КС	- "Квартальная теплотрасса отопления и ГВС от Сормовской ТЭЦ, 4 очередь (ЦТП-320)", на участке: от ТК-430 у д. 6 по ул. Лубянская до ТК-431 к1 у д. 13а по ул. Давыдова; от ТК-431 до ш.п. у д. 13а по ул. Давыдова; от стены д. 13а по ул. Давыдова до ш.п. у д. 13а по ул. Давыдова - "Квартальная теплотрасса отопления и ГВС от Сормовской ТЭЦ, 4 очередь (ТК-428)", на участке: от ТК-428 у д. 14а по ул. Красных Зорь до УТ-430 к4 у д. 11 по ул. Красных Зорь; от вывода из д. 11 по ул. Красных Зорь до д. 11а по ул. Красных Зорь - "Квартальная теплотрасса отопления от котельной по ул. Красных Зорь, 4а", на участке: от отв. на д. 8 по ул. Орлова до стены д. 11а по ул. Красных Зорь - "Квартальная теплотрасса отопления от котельной АО "НАЗ" Сокол" 3", на участке: от ТК-431 к1 у д. 13а по ул. Давыдова до отв. в д. 34 по ул. Рябцева	2024	31 680
КС	Реконструкция квартальной теплотрассы отопления от котельной ОАО НАЗ "Сокол" №1 по ул. Чаадаева (ТК-4), на участке: от шо у д. 5 по ул. Чаадаева до т. вр. в 5 м от шо у д. 5а по ул. Чаадаева	2023	5 943
КС	Реконструкция квартальной теплотрассы отопления от кот. ОАО НАЗ "Сокол" №1 по ул. Чаадаева (УТ-1А) на участке: - от ТК-2-3 (нов.) у д. 2 по ул. Чаадаева до т. вр. в 15 м от наружной стены д. 2а по ул. Чаадаева (сп. зал); до ТК-2-5 у д. 2а по ул. Чаадаева (шк. №66); квартальной теплотрассы ГВС от кот. ОАО НАЗ "Сокол" №1 по ул. Чаадаева (ЦТП- ОАО НАЗ "Сокол" №1, УТ-1)" на участке: - от ТК-2-3 (нов.) у д. 2 по ул. Чаадаева до д. 2а по ул. Чаадаева (сп. зал)	2023	19 514
ТАРИФ	Строительство квартальной теплотрассы отопления от НТЦ, 4 очередь (ЦТП-142), адрес (местоположение): от ТК-416-5 к2-3 у д.63 по ул. Ошарская до д.78 по ул. Ошарская	2023	9 537
КС	Реконструкция сооружения-квартальной теплотрассы отопления от НТЦ,4 очередь (ЦТП-142), на участке: от т. вр. у д.61 по ул. Ошарская до шо у д.63 по ул. Ошарская	2023	6 166
КС	Реконструкция магистральной теплотрассы отопления от кот. НТЦ, 3 очередь, на участках: от УТ-узел А у д.6 по ул. Ветеринарная до т. изм. Д. в будке КИП (инв. №00030027а) и от УТ-300Б у д.1 по Тверскому проезду до т. изм. Д. у д.39 по ул. Чачиной (инв. №000030268)	2031	101 347
КС		2032	17 885
ФОНД	Капитальный ремонт тепловых сетей***	2023	348 158
		2024	348 158

ОБОСНОВЫВАЮЩИЕ МАТЕРИАЛЫ К СХЕМЕ ТЕПЛОСНАБЖЕНИЯ ГОРОДА НИЖНЕГО НОВГОРОДА НА ПЕРИОД ДО 2030 ГОДА (АКТУАЛИЗАЦИЯ НА 2024 ГОД).
ГЛАВА 5. МАСТЕР-ПЛАН РАЗВИТИЯ СИСТЕМ ТЕПЛОСНАБЖЕНИЯ

Источник финансирования	Наименование мероприятия	Год	Затраты с
		строит/реконструкции	НДС, тыс.руб
ИТОГО		2023-2047	26 897 964
		2023-2030	9 534 758

*- Мероприятия выполняемые за счет заемных средств в объеме, указанном в таблице 2-34
 **- Мероприятия выполняемые в объеме, указанном в таблице 2-35
 ***- Мероприятия выполняемые за счет заемных средств в объеме, указанном в таблицах 2-36 – 2-37

Таблица 2-34 – Участки магистральных и квартальных тепловых сетей, планируемых к реконструкции с целью снижения уровня износа в 2022-2024 гг. за счет заемных средств (Фонд содействия реформированию ЖКХ)

№ пункта по ИП	№ участка по договору займа	Наименование мероприятия	ОБЪЁМ ФИНАНСИРОВАНИЯ, тыс.руб. без НДС корп. (текущая)				Протяжённость, м	
			ВСЕГО	2022 (факт)	2023 (план)	2024 (план)	До реконструкции	После реконструкции
1	2	3	4	5	6	7	8	9
3.7.80	001	"Квартальная теплотрасса отопления"; "Квартальная теплотрасса отопления от НТЦ, 1 очередь (УТ-110-2_к3)", на участке: Теплотрасса отопления от ТК-110-2-к2 у д. 14 по пер. Светлогорский до УТ-110-2-к3-1 у д. 86 по ул. Бекетова, до УТ-110-2-к4 у д. 16 по пер. Светлогорский	16 469	0	1 107	15 361	364	364
3.7.43	002	"Магистральная теплотрасса отопления от НТЦ, 3 очередь", на участке: Теплотрасса отопления от ТК-341-1 у д. 90 по ул. Ванеева до ТК-341-2 у д. 6 по ул. Норвежская	42 184	79	42 105	0	414	414
3.7.81	003	"Магистральная теплотрасса отопления" на участке: Теплотрасса отопления от ТК-349 у д.4 по ул. Генерала Ивлиева до УТ-350 у д.8 по ул. Генерала Ивлиева	17 062	1	868	16 192	336	336
3.7.153	004	"Квартальная теплотрасса отопления от кот. НТЦ, 6 очередь" на участке: Теплотрасса отопления от ТК-608 у д. 2 по ул. Ветеринарная до ввода в д. 2 по ул. Ветеринарная	3 091	83	3 008	0	60	60
3.7.154	005	"Магистральная теплотрасса отопления" на участке: Теплотрасса отопления от ш.п. после ТК-608 у д. 2 по ул. Ветеринарная до ш.о. после УТ-610 у д. 20 по пр.Гагарина	24 838	83	24 754	0	294	330
3.7.82	006	"Магистральная теплотрасса отопления (перемычка)", на участке: Теплотрасса отопления от ТК-605а у д. 22 по ул. Пушкина до ТК-605а-3 у д. 22 по ул. Пушкина	18 341	0	18 341	0	306	306
3.7.83	007	"Магистральная теплотрасса отопления (перемычка)", на участке: Теплотрасса отопления от ТК-605а-6 у д.18 по ул. Пушкина до ТК-201-2 у д.12 по ул. Пушкина	14 526	0	1 321	13 205	232	232
3.7.84	008	"Магистральная теплотрасса отопления"; "Квартальная теплотрасса отопления" на участке: Теплотрасса отопления от ТК-201-5б у д. 10 по ул. Кулибина до д.12 по пр. Гагарина	22 923	1	22 922	0	496	418
3.7.85	009	"Магистральная теплотрасса отопления", на участке: Теплотрасса отопления от УТ-201-5в у д. 10 по пр. Гагарина до ш.о. после УТ-201-6а-1 у д.8 по пр. Гагарина	13 816	1	13 815	0	160	160
3.7.86	010	"Квартальная теплотрасса отопления и ГВС от кот. НТЦ, 2 очередь (УТ-201-6)" на участке: Теплотрасса отопления от УТ-201-6 у д.8 по пр. Гагарина до ТК-201-6-к2 у д.6 по пр. Гагарина	13 925	1	13 924	0	306	306
3.7.87	011	"Квартальная теплотрасса отопления и ГВС от кот. НТЦ, 2 очередь (УТ-201-6)" на участке: Теплотрасса отопления от ТК-201-6-к2 у д.6 по пр. Гагарина до УТ-201-6-к4 у д.4 по ул. Кулибина, до д.№6 по ул. Кулибина	8 868	1	8 867	0	268	268
3.7.88	012	"Квартальная теплотрасса отопления" на участке: Теплотрасса отопления от ш.п. у д. 17а к9 по пр. Гагарина до вывода из д. 13а по пр. Гагарина; от ТК-201-10-к5 у д.13 по пр. Гагарина до д.13 по пр.Гагарина, до д. 8 по ул. Студенческая	7 660	1	1 122	6 537	356	356

ОБОСНОВЫВАЮЩИЕ МАТЕРИАЛЫ К СХЕМЕ ТЕПЛОСНАБЖЕНИЯ ГОРОДА НИЖНЕГО НОВГОРОДА НА ПЕРИОД ДО 2030 ГОДА (АКТУАЛИЗАЦИЯ НА 2024 ГОД).

ГЛАВА 5. МАСТЕР-ПЛАН РАЗВИТИЯ СИСТЕМ ТЕПЛОСНАБЖЕНИЯ

№ пункта по ИП	№ участка по договору займа	Наименование мероприятия	ОБЪЁМ ФИНАНСИРОВАНИЯ, тыс.руб. без НДС корр. (текущая)				Протяжённость, м	
			ВСЕГО	2022 (факт)	2023 (план)	2024 (план)	До реконструкции	После реконструкции
1	2	3	4	5	6	7	8	9
3.7.89	013	"Магистральная теплотрасса отопления", "Квартальная теплотрасса отопления" на участке: Теплотрасса отопления от ТК-201-12 у д.4 по Окскому съезду до ТК-201-13 у д.4 по Окскому съезду, до УТ-201-13-к1 у д. 78а по ул. М. Ямская	14 708	1	1 554	13 152	310	310
3.7.59	014	"Квартальная теплотрасса отопления", на участке: Теплотрасса отопления от ТК-201-13 к5 у д.24 по ул. Красносельская до ЦТП- 166 по ул. Красносельская, 2б	17 329	73	17 256	0	388	388
3.7.21	015	"Магистральная теплотрасса отопления", на участке: Теплотрасса отопления от ТК-222 у д. 21 по ул. Ошарская до ТК-222а у д. 40 по ул. Ошарская	6 658	43	6 615	0	66	66
3.7.90	016	"Квартальная теплотрасса отопления" на участке: Теплотрасса отопления от УТ-108 у д. 11 по ул. Артельная до УТ-108-1 у д. 34б по ул. Пушкина	17 406	1	1 281	16 125	492	492
3.7.91	017	"Квартальная теплотрасса отопления" на участке: Теплотрасса отопления от УТ-108-1 у д. 34б по ул. Пушкина до ТК-108-4 у д. 21 по ул. Пушкина	14 921	1	639	14 281	308	308
3.7.40	018	"Квартальная теплотрасса отопления", на участке: Теплотрасса отопления от точки в 42 м от ТК-108-4 у д. 21 по ул. Пушкина до ЦТП-162 по ул. Пушкина, 29б	18 100	56	18 044	0	294	294
3.7.45	019	"Магистральная теплотрасса отопления", на участке: Теплотрасса отопления от ТК-125 у д.4 по ул. Норвежская до ТК-126 у д.4 по ул. Норвежская	23 412	102	23 310	0	274	274
3.7.11	020	"Квартальная теплотрасса отопления от НТЦ, 3 очередь (ТК-341-3)", на участке: Теплотрасса отопления от ввода в д. 6 по ул. Норвежская до ввода в д.6а по ул. Норвежская	5 511	12	5 500	0	286	286
3.7.1	021	"Квартальная теплотрасса отопления", на участке: Теплотрасса отопления от ТК-341-5 у д. 6 по ул. Норвежская до т.вр. в д. №1а (ИТП-1-21) по ул. Эльтонская	4 000	31	3 969	0	100	100
3.7.19	022	"Квартальная теплотрасса отопления от НТЦ (ТК-339-4)", на участке: Теплотрасса отопления от ТК-339-4-к6 у д.№6/1 по ул. Шишкова, до ТК-339-4-к8 у д.№4/1 по ул. Шишкова, до д.№6/1 по ул. Шишкова	12 206	64	12 142	0	250	250
3.7.92	023	"Магистральная теплотрасса отопления" на участке: Теплотрасса отопления от ТК-344 у д. 8 по ул. Елховская до ТК-346 у д.2/1 по ул. Н. Сусловой	36 478	1	36 477	0	588	588
3.7.53	024	"Магистральная теплотрасса отопления", на участке: Теплотрасса отопления от ТК-347 у д. 28 по ул. Н. Сусловой до ЦТП-147 по ул. Сусловой, 18а	23 721	19	23 702	0	528	528
3.7.93	025	"Квартальная теплотрасса отопления" на участке: Теплотрасса отопления от УТ-103 у д.10 по пр. Конный до д.№4б по ул. Артельная	11 730	1	1 076	10 653	276	276
3.7.94	026	"Квартальная теплотрасса отопления" на участке: Теплотрасса отопления от УТ-103-к2 у д.4б по ул. Артельная до ш.о у д.4б по ул. Артельная, от ш.п. у д.4б по ул. Артельная до УТ-103-к3 у д.15 по ул. Артельная	13 869	1	1 008	12 860	350	350
3.7.50	027	"Квартальная теплотрасса отопления", на участке: Теплотрасса отопления от ТК-412 у д.25/15 по ул. Тверская до УТ-412-к2 у д.15 по ул. Генкиной	16 942	75	16 867	0	450	450
3.7.2	028	"Магистральная теплотрасса отопления", на участке: Теплотрасса отопления от ТК-416-1 у д. 35 по ул. Невзоровых до ТК-416-2 у д. 28 по ул. Генкиной	17 513	41	17 471	0	298	298
3.7.95	029	"Магистральная теплотрасса отопления", на участке: Теплотрасса отопления от ТК-416-2 у д. 28 по ул. Генкиной до ТК-416-4 у д. 31а по ул. Генкиной	8 330	1	909	7 420	200	200
3.7.20	030	"Магистральная теплотрасса отопления от НТЦ, 4 очередь", на участке: Теплотрасса отопления от ТК-422-6 у д.31 по ул. Республиканская до ЦТП 123 по ул. Республиканская, 25а	10 653	61	10 593	0	178	178
3.7.96	031	"Квартальная теплотрасса отопления от кот. НТЦ, 4 очередь (ТК-422-10)", на участке: Теплотрасса отопления от ТК-422-10 у д.7 по ул. Б. Панина до ЦТП-173 по ул. Б. Панина, 7б	10 084	0	1 034	9 050	208	208
3.7.49	032	"Квартальная теплотрасса отопления от кот. НТЦ, 4 очередь (ТК-422-10)", на участке: Теплотрасса отопления от ТК-422-10 к1в у д.9/1 по ул. Б.Панина до ЦТП-110 по пер.	15 446	64	15 381	0	350	350

ОБОСНОВЫВАЮЩИЕ МАТЕРИАЛЫ К СХЕМЕ ТЕПЛОСНАБЖЕНИЯ ГОРОДА НИЖНЕГО НОВГОРОДА НА ПЕРИОД ДО 2030 ГОДА (АКТУАЛИЗАЦИЯ НА 2024 ГОД).

ГЛАВА 5. МАСТЕР-ПЛАН РАЗВИТИЯ СИСТЕМ ТЕПЛОСНАБЖЕНИЯ

№ пункта по ИП	№ участка по договору займа	Наименование мероприятия	ОБЪЁМ ФИНАНСИРОВАНИЯ, тыс.руб. без НДС корр. (текущая)				Протяжённость, м	
			ВСЕГО	2022 (факт)	2023 (план)	2024 (план)	До реконструкции	После реконструкции
1	2	3	4	5	6	7	8	9
		Гаражный, 3а						
3.7.97	033	"Квартальная теплотрасса отопления от кот. НТЦ, 4 очередь (ТК-422-10)", на участке: Теплотрасса отопления от ТК-429а у д.97 по ул. Белинского до УТ-430 у д.111 по ул. Невзоровых	10 931	1	1 374	9 556	120	120
3.7.18	034	"Магистральная теплотрасса отопления", на участке: Теплотрасса отопления от ТК-434 у д. 252 по ул. М. Горького до точки в 100 м от ТК-435 у д. 252 по ул. Горького в сторону ТК-436 у д. 250 по ул. Горького	18 469	46	18 423	0	224	224
3.7.48	035	"Магистральная теплотрасса отопления от НТЦ, 2 очередь (ТК-227); квартальная теплотрасса отопления от кот. НТЦ, 2 очередь (ТК-227-2)", на участке: Теплотрасса отопления от ТК-227-1 у д. 7 по пл. Свободы до ТК-227-2-к1а у д. 186 по пл. М.Горького	19 874	88	1 317	18 469	542	542
3.7.98	036	"Квартальная теплотрасса отопления от НТЦ, 2 очередь (ТК-233-6)" на участке: Теплотрасса отопления от ТК-233-6 у д.25/12а по ул. Б.Печерская до д.№12 по ул. Семашко, до д. 46 к4 по ул. Ульянова	13 836	47	1 925	11 863	330	330
3.7.33	037	"Квартальная теплотрасса отопления от НТЦ, 2 очередь (ТК-233-11)", на участке: Теплотрасса отопления от ТК-233-11 у д. 22/4 по ул. Минина до ТК-233-11 к2 у д. 20а по ул. Минина, до д.2 по ул. Семашко	21 766	45	21 721	0	260	260
3.7.31	038	"Магистральная теплотрасса отопления; квартальная теплотрасса отопления; квартальная теплотрасса отопления и ГВС", на участке: Теплотрасса отопления от точки в 48м от ТК-237-4 у д.33 по ул. Нестерова в сторону ТК-237-5 у д. 31 по ул. Нестерова, до ТК-237-6 у д. 26/11 по ул. Ульянова	7 733	61	7 671	0	126	126
3.7.99	039	"Магистральная теплотрасса отопления" на участке: Теплотрасса отопления от ТК-237-8 у д.9 по ул. Нестерова до УТ-237-8б у д.5а по ул. Б.Печерская	9 202	1	945	8 255	216	216
3.7.46	040	"Квартальная теплотрасса отопления и ГВС от НТЦ, 2 очередь (ПАВ-7); (ЦТП-175)", на участке: Теплотрасса отопления от т.вр. в д.№3 по пл. Свободы до ТК-ПАВ-7 к1 у д. 16 по пл. Свободы	8 981	41	8 939	0	198	198
3.7.69	041	"Квартальная теплотрасса отопления от НТЦ, 5 очередь (УТ-501-2), (УТ-501-2_к3-2)", на участке: Теплотрасса отопления от УТ-501-2 у д. 246 по ул. Алексеевская до ТК-501-2 к2 у д. № 24в по ул. Алексеевская, до д. № 24г по ул. Алексеевская	14 863	20	14 843	0	454	454
3.7.100	042	"Квартальная теплотрасса отопления" на участке: Теплотрасса отопления от ТК-506-11-к2 у д.14а по ул. Грузинская до ТК-506-11-к3 у д. 23 по ул. Б. Покровская, до д. 16б по ул. Грузинская	10 358	1	952	9 406	244	244
3.7.51	043	"Магистральная теплотрасса отопления от Сормовской ТЭЦ, 1 очередь", на участке: Теплотрасса отопления от ПАВ-2 у д.2 по ул. Пролетарская до ТК-110 у д.2 по ул. Пролетарская	13 612	71	13 540	0	146	146
3.7.30	044	"Магистральная теплотрасса отопления от Сормовской ТЭЦ, 1 очередь", на участке: Теплотрасса отопления от ТК-110 у д.2 по ул. Пролетарская до ТК-112 у д.3 по ул. Пролетарская	42 915	62	42 853	0	500	500
3.7.28	045	"Магистральная теплотрасса отопления от Сормовской ТЭЦ, 1 очередь", на участке: Теплотрасса отопления от ТК-112 у д.3 по ул. Пролетарская до ТК-113 у д.9 по бул. Мещерский	23 960	70	23 891	0	284	284
3.7.56	046	"Магистральная теплотрасса отопления от Сормовской ТЭЦ, 1 очередь", на участке: Теплотрасса отопления от ТК-113 у д.9 по бул. Мещерский до ТК-114 у д.7 по бул. Мещерский	39 915	101	39 814	0	364	364
3.7.171	047	"Магистральная теплотрасса отопления от Сормовской ТЭЦ, 2 очередь", на участке: Теплотрасса отопления от ТК-209 у д.6 по ул. Пролетарская до ТК-2 ЭЖК у д.6 по ул.	4 436	3 694	742	0	70	70

ОБОСНОВЫВАЮЩИЕ МАТЕРИАЛЫ К СХЕМЕ ТЕПЛОСНАБЖЕНИЯ ГОРОДА НИЖНЕГО НОВГОРОДА НА ПЕРИОД ДО 2030 ГОДА (АКТУАЛИЗАЦИЯ НА 2024 ГОД).

ГЛАВА 5. МАСТЕР-ПЛАН РАЗВИТИЯ СИСТЕМ ТЕПЛОСНАБЖЕНИЯ

№ пункта по ИП	№ участка по договору займа	Наименование мероприятия	ОБЪЁМ ФИНАНСИРОВАНИЯ, тыс.руб. без НДС корр. (текущая)				Протяжённость, м	
			ВСЕГО	2022 (факт)	2023 (план)	2024 (план)	До реконструкции	После реконструкции
1	2	3	4	5	6	7	8	9
		Пролетарская						
3.7.173	048	"Магистральная теплотрасса отопления от Сормовской ТЭЦ, 2 очередь", на участке: Теплотрасса отопления от ТК-209 у д.9 по бул. Мещерский до ТК-210 у д.7 по бул. Мещерский	34 189	31 393	2 796	0	350	350
3.7.172	049	"Магистральная теплотрасса отопления от Сормовской ТЭЦ, 2 очередь", на участке: Теплотрасса отопления от ТК-210 у д.9 по бул. Мещерский до ТК-211 у д.106 по бул. Мещерский	55 589	49 994	5 595	0	510	510
3.7.170	050	"Магистральная теплотрасса отопления от Сормовской ТЭЦ, 2 очередь", на участке: Теплотрасса отопления от ТК-211 у д.106 по бул. Мещерский до ТК-212 у д. 5 по бул. Мещерский	44 600	40 313	4 287	0	368	368
3.7.168	051	"Магистральная теплотрасса отопления от Сормовской ТЭЦ, 2 очередь", на участке: Теплотрасса отопления от ТК-213 у д.5 по бул. Мещерский до ТК-214 у д. 5 по бул. Мещерский	34 674	30 567	4 107	0	320	320
3.7.166	052	"Магистральная теплотрасса отопления от Сормовской ТЭЦ, 2 очередь", на участке: Теплотрасса отопления от ТК-214 у д.5 по бул. Мещерский до ТК-215 у д.3 по бул. Мещерский	50 084	47 622	2 462	0	456	456
3.7.167	053	"Магистральная теплотрасса отопления от Сормовской ТЭЦ, 2 очередь", на участке: Теплотрасса отопления от ТК-215 у д.3 по бул. Мещерский до ТК-216 у д. 3 по бул. Мещерский	51 696	45 318	6 378	0	304	304
3.7.169	054	"Магистральная теплотрасса отопления от Сормовской ТЭЦ, 2 очередь", на участке: Теплотрасса отопления от ТК-220 у д.2 по ул. Бетанкура до ЦТП-312 по ул. Мануфактурная, 16	37 925	448	37 478	0	466	466
3.7.175	055	"Магистральная теплотрасса отопления от Сормовской ТЭЦ, 2 очередь", на участке: Теплотрасса отопления от ТК-601 у д.6 по ул. Бетанкура до ТК-218-2 у д. 4а по ул. С. Есенина	24 556	24 556	0	0	316	316
3.7.174	056	"Магистральная теплотрасса отопления от Сормовской ТЭЦ, 2 очередь", на участке: Теплотрасса отопления от ТК-218-2 у д. 4а по ул. С. Есенина до ТК-218-5 (к1-3) у д.4 по ул. С. Есенина	23 191	21 914	1 278	0	300	300
3.7.126	057	"Магистральная теплотрасса отопления от Сормовской ТЭЦ, 6 очередь" на участке: Теплотрасса отопления от ТК-603 у д.14 по бул. Мира до ТК-604 у д. 14 по бул. Мира	21 051	0	1 540	19 511	240	240
3.7.176	058	"Магистральная теплотрасса отопления от Сормовской ТЭЦ, 2 очередь", на участке: Теплотрасса отопления от точки в 39 м от ТК-208-2 у д.15 по ул. К.Маркса в сторону ЦТП-304 по ул. К. Маркса, 15а до ЦТП-304 по ул. К. Маркса, 15а	7 637	7 637	0	0	152	152
3.7.78	059	"Магистральная теплотрасса отопления от Сормовской ТЭЦ, 2 очередь" на участке: Теплотрасса отопления от ТК-3-ЭЖК у д.20 по ул. К.Маркса до ТК-4-ЭЖК у д.22 по ул. К.Маркса	94 945	113	94 832	0	956	956
3.7.12	060	"Квартальная теплотрасса отопления и ГВС от Сормовской ТЭЦ (ТК-5 ЭЖК)", на участке: Теплотрасса отопления от вывода из д. 32 по ул. К. Маркса до точки в 134 м от ввода в д. 10 по ул. Волжская набережная в сторону д. 106 по ул. Волжская набережная	13 205	19	13 186	0	362	362
3.7.13	061	"Квартальная теплотрасса отопления и ГВС от Сормовской ТЭЦ (ТК-6 ЭЖК)", на участке: Теплотрасса отопления от ТК-6-ЭЖК у д. 40 по ул. К. Маркса до д. 40 по ул. К. Маркса	8 610	19	8 591	0	220	220
3.7.127	062	"Магистральная теплотрасса отопления от Сормовской ТЭЦ, 3 очередь" на участке: Теплотрасса отопления от ТК-322а у д. 25а по Московскому шоссе до точки в 30 м от ТК-322а в сторону ТК-322 у д. 25а по Московскому шоссе	5 502	0	975	4 528	60	60

ОБОСНОВЫВАЮЩИЕ МАТЕРИАЛЫ К СХЕМЕ ТЕПЛОСНАБЖЕНИЯ ГОРОДА НИЖНЕГО НОВГОРОДА НА ПЕРИОД ДО 2030 ГОДА (АКТУАЛИЗАЦИЯ НА 2024 ГОД).

ГЛАВА 5. МАСТЕР-ПЛАН РАЗВИТИЯ СИСТЕМ ТЕПЛОСНАБЖЕНИЯ

№ пункта по ИП	№ участка по договору займа	Наименование мероприятия	ОБЪЁМ ФИНАНСИРОВАНИЯ, тыс.руб. без НДС корр. (текущая)				Протяжённость, м	
			ВСЕГО	2022 (факт)	2023 (план)	2024 (план)	До реконструкции	После реконструкции
1	2	3	4	5	6	7	8	9
3.7.128	063	"Магистральная теплотрасса отопления от Сормовской ТЭЦ, 4 очередь" на участке: Теплотрасса отопления от ТК-402 у д. 41а по ул. Коминтерна до УТ-402-2 у д. 41а по ул. Коминтерна	16 137	0	1 197	14 940	378	378
3.7.76	064	"Квартальная теплотрасса отопления и ГВС от Сормовской ТЭЦ, 5 очередь (ТК-509)", на участке: Теплотрасса отопления от ТК-509 у д. 11 по ул. Гвардейцев до ТК-509-к2 у д. 14 по ул. Коминтерна	31 688	575	31 113	0	408	408
3.7.77	065	"Квартальная теплотрасса отопления и ГВС от Сормовской ТЭЦ, 5 очередь (ТК-509)", на участке: Теплотрасса отопления от ТК-509-к2 у д. 14 по ул. Коминтерна до УТ-509-к5 у д. 14 по ул. Коминтерна, до д.№18а по ул. Коминтерна	23 489	536	22 953	0	386	424
3.7.57	066	"Квартальная теплотрасса отопления и ГВС от Сормовской ТЭЦ 5 очередь (ТК-506)", на участке: Теплотрасса отопления от ТК-506 у д. 7/5 по ул. Страж Революции до УТ-506-к3 у д. 3 по ул. Страж Революции	12 037	46	11 991	0	280	280
3.7.3	067	"Квартальная теплотрасса отопления и ГВС от Сормовской ТЭЦ, 5 очередь (ТК-512)", на участке: Теплотрасса отопления от д. 97 по ул. Березовская до д. 91 по ул. Березовская	13 200	25	13 174	0	436	436
3.7.129	068	"Квартальная теплотрасса отопления и ГВС от Сормовской ТЭЦ, 4 очередь (ТК-428)" на участке: Теплотрасса отопления от вывода из д. №7 по ул. Люкина до УТ-430-к6 у д. №7 по ул. Люкина	14 410	1	1 351	13 059	310	310
3.7.130	069	"Магистральная теплотрасса отопления от Сормовской ТЭЦ, 3 очередь"; "Квартальная теплотрасса отопления от НТЦ, 3 очередь (ТК-341-3)" на участке: Теплотрасса отопления от ТК-341-3 у д.6 по ул. Норвежская до ТК-341-4 у д. 6/3 по ул. Норвежская, до ТК-341-3 к1 у д. 19 по ул. Плетневская; от точки в 26 м от ТК-341-3-к2 у д. 15 по ул. Плетневская в сторону ТК-341-3-к3 у д. 2 по ул. Плетневская до ТК-341-3-к3 у д. 2 по ул. Плетневская	15 800	0	1 432	14 368	284	284
3.7.131	070	"Магистральная теплотрасса отопления от кот. НТЦ, 3 очередь" на участке: Теплотрасса отопления от УТ-339-6 у д.11 по ул. Богородского до УТ-339-7 у д.15/1 по ул. Богородского	28 645	1	1 419	27 225	602	602
3.7.15	071	"Магистральная теплотрасса отопления от кот. НТЦ, 3 очередь", на участке: Теплотрасса отопления от УТ-339-7 у д.15/1 по ул. Богородского до ЦТП-138 по ул. Богородского, д.15а	16 589	42	16 546	0	254	254
3.7.34	072	"Магистральная теплотрасса отопления от кот. НТЦ, 3 очередь", на участке: Теплотрасса отопления от УТ-339-6 у д.11 по ул. Богородского до ЦТП-137 по ул. Богородского, 9а	14 311	58	14 253	0	312	312
3.7.35	073	"Квартальная теплотрасса отопления от НТЦ (ТК-339-4)", на участке: Теплотрасса отопления от ТК-339-4-к4-2 до д.№5/3, №5/4 по ул.Богородского	14 337	61	14 276	0	252	252
3.7.132	074	"Квартальная теплотрасса отопления" на участке: Теплотрасса отопления от ТК-202-1 у д.1 по ул. Тимирязева до УТ-202-1-к1 у д.29а по ул. Тимирязева	6 387	0	873	5 514	216	216
3.7.133	075	"Магистральная теплотрасса отопления", "Квартальная теплотрасса отопления" на участке: Теплотрасса отопления от УТ-420-4 у д. 39а по ул. Невзоровых до ТК-420-6 у д. 70 по ул. Ошарская до д.№ 72/32 по ул. Ошарская	16 154	1	1 240	14 913	250	338
3.7.44	076	"Квартальная теплотрасса отопления от кот. НТЦ, 4 очередь (ТК-422-10)", на участке: Теплотрасса отопления от ТК-422-10-к16 у д.9 по ул. Б. Панина до ЦТП-122 по ул. Б.Панина, 9, до ТК-422-10 к1в у д.9/1 по ул. Б.Панина	7 639	36	7 602	0	214	214
3.7.134	077	"Магистральная теплотрасса отопления; квартальная теплотрасса отопления; квартальная теплотрасса отопления и ГВС" на участке: Теплотрасса отопления от ТК-237-3 у д.16 по ул. Ковалихинская до д.№34 по ул. Нестерова корпус 1,2	5 964	1	879	5 084	167	167

ОБОСНОВЫВАЮЩИЕ МАТЕРИАЛЫ К СХЕМЕ ТЕПЛОСНАБЖЕНИЯ ГОРОДА НИЖНЕГО НОВГОРОДА НА ПЕРИОД ДО 2030 ГОДА (АКТУАЛИЗАЦИЯ НА 2024 ГОД).

ГЛАВА 5. МАСТЕР-ПЛАН РАЗВИТИЯ СИСТЕМ ТЕПЛОСНАБЖЕНИЯ

№ пункта по ИП	№ участка по договору займа	Наименование мероприятия	ОБЪЁМ ФИНАНСИРОВАНИЯ, тыс.руб. без НДС корр. (текущая)				Протяжённость, м	
			ВСЕГО	2022 (факт)	2023 (план)	2024 (план)	До реконструкции	После реконструкции
1	2	3	4	5	6	7	8	9
		(больница №5), до точки в 46 м от УТ-237-3-к1-1а у д.34 корпус 3 по ул. Нестерова в сторону УТ-237-3-к2 у д.34 (хоз. корпус) по ул. Нестерова						
3.7.135	078	"Квартальная теплотрасса отопления от кот. НТЦ, 2 очередь (ТК-237-8в)" на участке: Теплотрасса отопления от ТК-237-8в у д. 41 по ул. Пискунова до д.№47/1 по ул. Пискунова, до ш.о. у д.41 по ул. Пискунова	7 680	1	914	6 764	206	206
3.7.32	079	"Квартальная теплотрасса отопления от НТЦ, 2 очередь (ТК-237-11)", на участке: Теплотрасса отопления от ТК-237-11 у д.10 по ул. Нестерова до ТК-237-11-к1 у д. 8 по ул. Нестерова	10 111	51	10 060	0	140	140
3.7.155	080	"Магистральная теплотрасса отопления от НТЦ, 2 очередь; квартальная теплотрасса отопления от НТЦ,2 очередь (ТК-245-1)" на участке: Теплотрасса отопления от ТК-240 у д. 1 по пл. Октябрьская до ТК-240-2 у д. 1 по пл. Октябрьская	5 849	83	5 765	0	130	130
3.7.156	081	"Квартальная теплотрасса отопления", на участке: Теплотрасса отопления от ввода в д. 10/25 по ул. Варварская до д. 14 по ул. Варварская	3 345	83	3 262	0	222	222
3.7.157	082	"Квартальная теплотрасса отопления" на участке: Теплотрасса отопления от ввода в д. 4 по ул. Варварская до т.вр. на ГЭУ по ул. Пискунова 18, 18а, 18б, 18д, 20а, ул. Варварская 3а	1 523	83	1 440	0	130	130
3.7.136	083	"Магистральная теплотрасса отопления" на участке: Теплотрасса отопления от ТК-506-1 у д. 24 по ул. Звездинка до ТК-506-5 у д. 32 по ул. Большая Покровская	35 346	0	1 712	33 634	446	446
3.7.22	084	"Квартальная теплотрасса отопления", на участке: Теплотрасса отопления от ввода в д. №23 по ул. Б.Покровская до д.№22 по ул. Б. Покровская; от вывода из д.№22 по ул. Б. Покровская до ТК-506-11-к5 у д. 22 по ул. Грузинская	10 459	36	10 422	0	208	208
3.7.29	085	"Квартальная теплотрасса отопления и ГВС от Сормовской ТЭЦ, 1 очередь ЦТП-301", на участке: Теплотрасса отопления по тех. подполью д. 2 по бул. Мещерский	2 976	6	2 970	0	214	214
3.7.47	086	"Квартальная теплотрасса отопления и ГВС от Сормовской ТЭЦ, 1 очередь ЦТП-301", на участке: Теплотрасса отопления от ввода в д. 6 по ул. С. Есенина до д. 2 по ул. С. Акимова	5 450	36	5 414	0	216	216
3.7.27	087	"Квартальная теплотрасса отопления и ГВС от Сормовской ТЭЦ, 1 очередь ЦТП-301" на участке: Теплотрасса отопления от ТК-218-7 (к1) у д. 7 по ул. С. Есенина до ТК-119-2 к4 у д. 12 по ул. С. Есенина; от ТК-119-2 к3 у д. 9 по ул. С. Есенина (д/с №47) до д. 9 по ул. С. Есенина (д/с №47) (включая техподполье); от ввода в д. 14 по ул. С. Есенина до ввода в д. 16 по ул. Сергея Есенина	24 295	109	24 186	0	634	634
3.7.158	088	"Квартальная теплотрасса отопления и ГВС от Сормовской ТЭЦ, 1 очередь ЦТП-301", на участке: Теплотрасса отопления от ТК-119-1 (к8) у д.9а по ул. С. Есенина (д/с №65) до д. 9а по ул.С.Есенина (д/с №65)	3 640	26	3 614	0	104	104
3.7.101	089	"Квартальная теплотрасса отопления от Сормовской ТЭЦ, 1 очередь (ЦТП-302)" на участке: Теплотрасса отопления от ЦТП-302 по бул. Мещерский, 5а до стены д. 19 по ул. С. Есенина, до т.вр. в техподполье д. 23 по ул. С. Есенина, до д. 15 по ул. С. Есенина	19 532	0	1 607	17 926	422	422
3.7.102	090	"Квартальная теплотрасса отопления и ГВС от Сормовской ТЭЦ, 1 очередь (ЦТП-303)" на участке: Теплотрасса отопления от ЦТП-303 по бул. Мещерский 7а до стены д. 7 по бул. Мещерский, до ТК-114-1 к1 у д. 39 по ул. С. Есенина в сторону ТК-114-1 к1-1 у д. 39 по ул. С. Есенина, до ТК-114-1 у д. 7 по бул. Мещерский в сторону д. 39 по ул. С. Есенина	15 374	1	1 356	14 018	412	412
3.7.9	091	"Квартальная теплотрасса отопления и ГВС от Сормовской ТЭЦ, 1 очередь (ЦТП-303)", на участке: Теплотрасса отопления от ТК-114-1 к4 у д. 22а по ул. С. Акимова	35 360	113	1 832	33 416	928	928

№ пункта по ИП	№ участка по договору займа	Наименование мероприятия	ОБЪЁМ ФИНАНСИРОВАНИЯ, тыс.руб. без НДС корр. (текущая)				Протяжённость, м	
			ВСЕГО	2022 (факт)	2023 (план)	2024 (план)	До реконструкции	После реконструкции
1	2	3	4	5	6	7	8	9
		до д. 1,3 по ул. Пролетарская, до д. 21 по ул. С. Акимова						
3.7.10	092	"Квартальная теплотрасса отопления и ГВС от Сормовской ТЭЦ, 1 очередь (ЦТП-303)", "Теплотрасса отопления", на участке: Теплотрасса отопления от ТК-114-1 к8 у д. 35 по ул. С. Есенина до д. 35 по ул. С. Есенина; от ТК-114-1 к8 у д. 35 по ул. С. Есенина до т.вр в 60 м (в сторону д. 46 по ул. С. Есенина) от ввода в д. 44 по ул. С. Есенина. до вывода из д. 40 по ул. С. Есенина; от ТК-114-1 к11 у д. 17 по ул. С. Акимова до д. 17 по ул. С. Акимова; от ШП у д. 18 по ул. С. Акимова до ввода в д. 19 по ул. С. Акимова	18 209	58	18 150	0	615	615
3.7.103	093	"Квартальная теплотрасса отопления и ГВС от Сормовской ТЭЦ (2 очередь ЦТП-304)" на участке: Теплотрасса отопления от ЦТП-304 по ул. Карла Маркса, 15а до ТК-208-2-к1-1 у д.11 по ул. К.Маркса, от т. вр в 53 м от ввода в д. 11 по ул. К. Маркса до д. 15 по ул. К. Маркса	15 558	0	1 106	14 452	412	412
3.7.52	094	"Квартальная теплотрасса отопления и ГВС от Сормовской ТЭЦ (2 очередь ЦТП-304)", на участке: Теплотрасса отопления от ТК-208-2 к1-3 у д. 5 по ул. К. Маркса. до д. 5 по ул. К. Маркса; от ТК-208-2 к1-4 у д. 3 по ул. К. Маркса до д. 3 по ул. К. Маркса; от ввода в д. 41 по ул. С. Акимова до вывода из д. 38 по ул. С. Акимова	9 805	68	9 737	0	470	470
3.7.104	095	"Квартальная теплотрасса отопления и ГВС от Сормовской ТЭЦ (2 очередь ЦТП-304)" на участке: Теплотрасса отопления от ТК-208-2 к1 у д.35 по ул. С. Акимова, до д. 35 по ул. С. Акимова (шк. №110), до вывода из д. 4 по ул. Пролетарская, от ввода в д.8 по ул. Пролетарская до д. 6 по ул. Пролетарская	36 941	0	2 349	34 592	1 086	1 086
3.7.105	096	"Квартальная теплотрасса отопления и ГВС от Сормовской ТЭЦ (2 очередь ЦТП-304)" на участке: Теплотрасса отопления от ввода в д. 25 по ул. С. Акимова до т.вр в 21м. от ввода в д. 26 по ул. С. Акимова	3 506	0	803	2 704	162	162
3.7.24	097	"Квартальная теплотрасса отопления и ГВС от Сормовской ТЭЦ, (2 очередь ЦТП-305)" на участке: Теплотрасса отопления от ЦТП-305 по ул. Карла Маркса, 18а до д.20 по ул. К. Маркса; от ТК-208-3 к1-2 у д. 12 по ул. Пролетарская до д.10, 14 по ул. Пролетарская	53 039	84	52 956	0	994	994
3.7.14	098	"Квартальная теплотрасса отопления и ГВС от Сормовской ТЭЦ, (2 очередь ЦТП-305).", на участке: Теплотрасса отопления от вывода из д. 52 по ул. С. Акимова до ввода в д. 53 по ул. С. Акимова; от вывода из д. 53 по ул. С. Акимова до д. 55 по ул. С. Акимова (включая техподполье)	12 912	30	12 882	0	326	326
3.7.16	099	"Квартальная теплотрасса отопления от Сормовской ТЭЦ, 3 очередь (ЦТП-306)", на участке: Теплотрасса отопления от ЦТП-306 по ул. Генерала Зимины, 26а до д. 22 по ул. Генерала Зимины, до т.вр. в 59 м от ввода в д. 26 по ул. Генерала Зимины; от ТК-ЦТП306 к12 у д.75 по ул. Генерала Зимины (шк.№51) до д.75 по ул. Генерала Зимины (шк.№51)	21 446	60	21 386	0	486	486
3.7.26	100	"Квартальная теплотрасса отопления от Сормовской ТЭЦ, 3 очередь (ЦТП-306)" на участке: Теплотрасса отопления от ТК-ЦТП306 к1 у ЦТП-306 ул. Генерала Зимины, 26а до д. 7а по ул. Тонкинская, до ТК-ЦТП306 к3 у д. 7а по ул. Тонкинская; от ввода в д. 7 по ул. Тонкинская до ввода в д. 22 по ул. Генерала Зимины	27 604	19	27 585	0	806	806
3.7.17	101	"Квартальная теплотрасса отопления от Сормовской ТЭЦ, 3 очередь (ЦТП-306)", на участке: Теплотрасса отопления от ввода в д. 3 по ул. Тонкинская до т.вр на д. 10,12,14,16 по ул. Генерала Зимины; от т.вр на д. 14,16 по ул. Генерала Зимины до д. 16 по ул. Генерала Зимины; от стены д. 3 по ул. Тонкинская до стены д. 10 по ул. Генерала Зимины; от ТК-ЦТП306 к8 у д. 3 по ул. Тонкинская до д. 8 по ул. Генерала Зимины	26 374	63	26 310	0	610	610

ОБОСНОВЫВАЮЩИЕ МАТЕРИАЛЫ К СХЕМЕ ТЕПЛОСНАБЖЕНИЯ ГОРОДА НИЖНЕГО НОВГОРОДА НА ПЕРИОД ДО 2030 ГОДА (АКТУАЛИЗАЦИЯ НА 2024 ГОД).

ГЛАВА 5. МАСТЕР-ПЛАН РАЗВИТИЯ СИСТЕМ ТЕПЛОСНАБЖЕНИЯ

№ пункта по ИП	№ участка по договору займа	Наименование мероприятия	ОБЪЁМ ФИНАНСИРОВАНИЯ, тыс.руб. без НДС корр. (текущая)				Протяжённость, м	
			ВСЕГО	2022 (факт)	2023 (план)	2024 (план)	До реконструкции	После реконструкции
1	2	3	4	5	6	7	8	9
3.7.67	102	"Квартальная теплотрасса отопления от Сормовской ТЭЦ, 3 очередь (ЦТП-308)", на участке: Теплотрасса отопления от ввода в д. 6 по ул. Тонкинская до ввода в д. 8 по ул. Тонкинская; по техподполью д. 30 по ул.Генерала Зими́на	4 129	32	4 097	0	216	216
3.7.106	103	"Квартальная теплотрасса отопления от Сормовской ТЭЦ, 3 очередь (ЦТП-308)" на участке: Теплотрасса отопления от ТК-ЦТП308 к3 у д. 9 по ул. Тонкинская до д.34,39, 41 по ул. Генерала Зими́на	19 674	0	1 426	18 248	676	676
3.7.107	104	"Квартальная теплотрасса отопления от Сормовской ТЭЦ, 3 очередь (ЦТП-308)" на участке: Теплотрасса отопления от ТК-ЦТП308 к3 у д. 9 по ул. Тонкинская до т.вр. на 2 эл. узел в техподполье д.11, 12 по ул. Тонкинская, до вывода из д. 12 по ул. Тонкинская	10 632	0	1 140	9 492	384	384
3.7.108	105	"Квартальная теплотрасса отопления от Сормовской ТЭЦ, 3 очередь (ЦТП-308)" на участке: Теплотрасса отопления по техподполью д.13,14 по ул. Тонкинская, от д. 15 по ул. Тонкинская до д.16 по ул. Тонкинская	4 763	0	889	3 874	244	244
3.7.71	106	"Квартальная теплотрасса отопления и ГВС от Сормовской ТЭЦ, 3 очередь (ЦТП-307)" на участке: Теплотрасса отопления по техподполью д. 34 по ул. Гордеевская, от ввода в д. 36 по ул. Гордеевская до т.вр на д. 102 по ул. Гордеевская в техподполье д. 38 по ул. Гордеевская	6 597	88	6 509	0	478	478
3.7.159	107	"Квартальная теплотрасса отопления и ГВС от Сормовской ТЭЦ, 3 очередь (ЦТП-311)" на участке: Теплотрасса отопления по техподполью д. 56 по ул. Гордеевская	2 561	83	2 478	0	214	214
3.7.109	108	"Квартальная теплотрасса отопления и ГВС от Сормовской ТЭЦ (2 очередь, ЦТП-312)" на участках: Теплотрасса отопления от ЦТП-312 по ул. Мануфактурная,16 до ШО в 4 м от СВ угла д. 11 по ул. Мануфактурная; от ТК-220 к1 у д. 9 по ул. Мануфактурная до д. 2а по ул. Должанская; от отвода на д. 10 по ул. Мануфактурная (в тех. подполье д. 12 по ул. Мануфактурная) до вывода на д.10 по ул. Мануфактурная; от стены д. 1а по ул. Должанская до стены д. 8 по пер. Портовому; сети по техподполью д. 7 по ул. Мануфактурная	17 635	1	1 314	16 320	612	612
3.7.160	109	"Квартальная теплотрасса отопления и ГВС от Сормовской ТЭЦ (2 очередь, ЦТП-312)" на участке: Теплотрасса отопелния от ТК-220 к23 у д. 46 по ул. Стрелка (админ.п) до ТК-220 к24 у д. 4 по ул. Стрелка	2 996	83	2 913	0	68	68
3.7.110	110	"Квартальная теплотрасса отопления и ГВС от Сормовской ТЭЦ, 4 очередь (ЦТП-319)" на участке: Теплотрасса отопления от ТК-422-2 к8-1 у д. 85 по ул. Березовская до д. 85 по ул. Березовская; от точки в 12 м от ввода в здание в техподполье д.85а по ул. Березовская до д.31 по ул. Страж Революции; от ТК-422-2-к8 у д.85а по ул. Березовская до вывода из д. 96 по ул. Березовская; транзитный участок в тех. подполье д. 94 по ул. Березовская	23 416	0	1 643	21 773	756	760
3.7.58	111	"Квартальная теплотрасса отопления от Сормовской ТЭЦ (ЦТП-323)", на участке: Теплотрасса отопления от ЦТП-323 по ул. Страж Революции, 15а до ТК-506-3-1 у д. 17 по ул. Страж Революции	6 122	34	6 088	0	206	206
3.7.60	112	"Квартальная теплотрасса отопления от Сормовской ТЭЦ, 7 очередь (ЦТП-324)", на участке: Теплотрасса отопления от ТК-705 к32 у д. 173 по ул. Коминтерна до выводов из д. № 179, № 181 по ул. Коминтерна	18 330	61	18 269	0	602	602
3.7.70	113	"Квартальная теплотрасса отопления от Сормовской ТЭЦ, 7 очередь (ЦТП-324)", на участке: Теплотрасса отопления от вывода из д. № 179 по ул. Коминтерна до вывода из д. № 199 по ул. Коминтерна, от УТ-705-к 40 у д. 199 по ул. Коминтерна до УТ-705	26 041	75	25 965	0	742	742

ОБОСНОВЫВАЮЩИЕ МАТЕРИАЛЫ К СХЕМЕ ТЕПЛОСНАБЖЕНИЯ ГОРОДА НИЖНЕГО НОВГОРОДА НА ПЕРИОД ДО 2030 ГОДА (АКТУАЛИЗАЦИЯ НА 2024 ГОД).

ГЛАВА 5. МАСТЕР-ПЛАН РАЗВИТИЯ СИСТЕМ ТЕПЛОСНАБЖЕНИЯ

№ пункта по ИП	№ участка по договору займа	Наименование мероприятия	ОБЪЁМ ФИНАНСИРОВАНИЯ, тыс.руб. без НДС корр. (текущая)				Протяжённость, м	
			ВСЕГО	2022 (факт)	2023 (план)	2024 (план)	До реконструкции	После реконструкции
1	2	3	4	5	6	7	8	9
		к43 у д. 57 по ул. Свободы						
3.7.23	114	"Квартальная теплотрасса отопления и ГВС от Сормовской ТЭЦ, 7 очередь (ЦТП-324)", на участке: Теплотрасса отопления от ТК-705 к 21 у д. 10 по ул. Щербакова до ТК-705 к23-1 у д. 121а по ул. Коминтерна	20 146	43	20 102	0	334	334
3.7.111	115	"Квартальная теплотрасса отопления и ГВС от Сормовской ТЭЦ, 7 очередь (ЦТП-324)" на участке: Теплотрасса отопления от ввода в д. №7 по ул. Д.Павлова (7_мол.раздаток) до ТК-705 к24-1 у д.13 по ул. Д.Павлова, до вывода из д. № 9 по ул. Д. Павлова; от ТК-705-к25 у д. 9 по ул. Д. Павлова до точки врезки в 12 м от ввода в д. № 11 по ул. Д. Павлова, от ШП у д. № 8 по ул. Д. Павлова до ШО у д. № 123 по ул. Коминтерна	13 229	0	1 088	12 141	534	534
3.7.112	116	"Квартальная теплотрасса отопления и ГВС от Сормовской ТЭЦ, 7 очередь (ЦТП-324)" на участке: Теплотрасса отопления от ТК-705 к7 у д. 14 по ул. Щербакова до ввода в д. 19 по ул. Щербакова	14 913	1	1 049	13 863	354	354
3.7.113	117	"Квартальная теплотрасса отопления и ГВС от Сормовской ТЭЦ, 7 очередь (ЦТП-324)" на участке: Теплотрасса отопления от УТ-705 к9 у д. 17 по ул. Щербакова до ТК-705-к10-2 у д.9 по ул. Васенко, до ТК-705 к12 у д. 3 по ул. Васенко	23 622	1	1 486	22 136	518	518
3.7.68	118	"Квартальная теплотрасса отопления и ГВС от Сормовской ТЭЦ, 7 очередь (ЦТП-324)", на участке: Теплотрасса отопления от ТК-705 к12 у д. 3 по ул. Васенко до ввода в д. 1,2,3 по ул. Васенко, до ТК-705 к 15 у д. 115 по ул. Коминтерна	21 656	59	21 597	0	524	524
3.7.25	119	"Квартальная теплотрасса отопления и ГВС от Сормовской ТЭЦ, 7 очередь (ЦТП-324)" на участке: Теплотрасса отопления от ввода в д. 115 по ул. Коминтерна до ТК-705 к17а-1 у д. 166 по ул. Коминтерна	19 210	76	19 135	0	488	488
3.7.114	120	"Квартальная теплотрасса отопления и ГВС от Сормовской ТЭЦ, 7 очередь (ЦТП-324)" на участке: Теплотрасса отопления от ТК-705 к17а у д. 168 по ул. Коминтерна до ввода в д. № 5 по ул. Ефремова, до ТК-705 к19 у д. 1 по ул. Л. Толстого	14 051	1	1 167	12 884	606	606
3.7.54	121	"Квартальная теплотрасса отопления и ГВС от Сормовской ТЭЦ, 7 очередь (ЦТП-324)" на участке: Теплотрасса отопления от ТК-705 к19 у д. 1 по ул. Л. Толстого до точки в 6 м от ввода (элев. узел) в д. № 1 по ул. Культуры	14 818	19	14 799	0	392	392
3.7.115	122	"Квартальная теплотрасса отопления от Сормовской ТЭЦ, 3 очередь (ЦТП-328)" на участке: Теплотрасса отопления от ЦТП-328 по ул.Народная, 80-а до д. № 80, № 82 по ул. Народная	12 454	1	1 052	11 400	352	352
3.7.55	123	"Квартальная теплотрасса отопления и ГВС от НТЦ (ЦТП-139)" на участке: Теплотрасса отопления от ТК-345-к2 у д. №4/2 по ул. Н. Сусловой до д. №4/2 по ул. Н. Сусловой; от ТК-345-к3 у д. №4/3 по ул. Н.Сусловой до д. №4/3 по ул. Н.Сусловой; от ТК-345-к4 у д. №6 по ул. Н.Сусловой до т. вр. в д. №6 по ул. Н.Сусловой; от вывода из д.№6 по ул. Н.Сусловой до д. №8/2 по ул. Н.Сусловой	6 999	19	6 979	0	230	230
3.7.116	124	"Квартальная теплотрасса отопления и ГВС от НТЦ (ЦТП-139)" на участке: Теплотрасса отопления от точки в 16 м от ТК 345-к4 у д.№6 по ул. Н.Сусловой до д. №10/2, от точки вр. на д. 10/3 по ул. Н.Сусловой до д. 10/3 по ул. Н.Сусловой	9 661	0	929	8 732	234	234
3.7.72	125	"Квартальная теплотрасса отопления и ГВС" на участке: Теплотрасса отопления от ЦТП-106 по ул. Звездинка, 7б до ТК-504-5 к4 у д.148 по ул. М. Горького	9 396	47	9 349	0	160	160
3.7.4	126	"Квартальная теплотрасса отопления и ГВС", на участке: Теплотрасса отопления от ТК-339-7-к1 у ЦТП-138 по ул. Богородского, 15а до ТК-339-7-к11 у д.№14 по ул. Богородского; от ТК-339-7-к14 у д.№14 по ул. Богородского до д.№14 по ул. Богородского	11 972	36	11 937	0	236	236
3.7.5	127	"Квартальная теплотрасса отопления и ГВС" на участке: Теплотрасса отопления от	6 372	28	6 344	0	168	168

№ пункта по ИП	№ участка по договору займа	Наименование мероприятия	ОБЪЁМ ФИНАНСИРОВАНИЯ, тыс.руб. без НДС корр. (текущая)				Протяжённость, м	
			ВСЕГО	2022 (факт)	2023 (план)	2024 (план)	До реконструкции	После реконструкции
1	2	3	4	5	6	7	8	9
		ТК-339-7-к2 у д. №15/2 по ул. Богородского до д.№15/2 по ул. Богородского; от ТК-339-7-к3 у д.№24 по ул. Г.Ивлиева до д.№24 по ул. Г.Ивлиева; от ТК-339-7-к4 у д. №26 по ул. Г.Ивлиева до д. №26 по ул. Г.Ивлиева						
3.7.6	128	"Квартальная теплотрасса отопления и ГВС", на участке: Теплотрасса отопления от ЦТП-150 по ул. М. Рокоссовского, 15а до ТК-333-2-к1 у д. №18 по бул. 60-летия Октября; от ввода в д. №18 по бул. 60-летия Октября до д. №9/16 по ул. Штеменко; по техподполью д. 20, 22 по бул. 60-летия Октября	12 144	45	12 099	0	302	302
3.7.117	129	"Квартальная теплотрасса отопления и ГВС от кот. НТЦ (ЦТП-153)" на участке: Теплотрасса отопления от ЦТП-153 по ул. Рокоссовского, 1а по до ш.о. в 8 м от ТК-336-к2 у д. 3 по ул. М. Рокоссовского, до д.№4 по бул. 60-летия Октября, до т. вр. в д. №1 по ул. М.Рокоссовского; от ТК-336-к3 у д. №8 по бул. 60-летия Октября до д. №8 по бул. 60-летия Октября	14 765	1	1 299	13 466	438	438
3.7.161	130	"Квартальная теплотрасса отопления" на участке: Теплотрасса отопления от ТК-346-к6-1 у ЦТП-159 по ул. А.Васюнина, д. 5/3 до ТК-346 к12 у д. 5/2 по ул. А. Васюнина	3 203	83	3 120	0	80	80
3.7.118	131	"Квартальная теплотрасса отопления и ГВС" на участке: Теплотрасса отопления от ТК-504-5-к13 у д.№142а по ул. Горького до ТК-504-5-к18 у д.№140 по ул. Горького	11 623	0	1 192	10 431	352	352
3.7.7	132	"Квартальная теплотрасса отопления и ГВС от НТЦ (ЦТП-135)", на участке: Теплотрасса отопления от ввода в д. №6/2 по ул. Ген.Ивлиева до ТК-348-к3-1 у д.№6/1 по ул. Ген.Ивлиева, до д.№6/1 по ул. Ген.Ивлиева (в сторону д. 10/2 по ул. Ген. Ивлиева)	13 055	73	12 982	0	260	260
3.7.42	133	"Квартальная теплотрасса отопления и ГВС" на участке: Теплотрасса отопления от ТК-339-7-к7 у д.№32/2 по ул. Ген. Ивлиева до д.№6 по ул. Козицкого, до д. №32/4 по ул. Ген. Ивлиева (включая техподполье); от ТК-339-7-к9 у д. №8 по ул. Козицкого до д. №8 по ул. Козицкого	23 040	78	22 963	0	370	736
3.7.119	134	"Квартальная теплотрасса отопления и ГВС от Сормовской ТЭЦ, 1 очередь ЦТП-301" на участке: Теплотрасса отопления от ТК-119-2 к7 у д. 3 корп.2 по бул. Мещерский до д. 3 корп.1 по бул. Мещерский; от ЦТП-301 по ул. С. Есенина, 76 до ТК-218-7 (к1) у ЦТП-301 по ул. С. Есенина, 76, от ТК-119-2-к1-1 у д.7 по ул. Есенина до д. 7 по ул. Есенина	10 481	0	1 236	9 245	234	234
3.7.61	135	"Квартальная теплотрасса отопления от Сормовской ТЭЦ, 1 очередь (ЦТП-302)" на участке: Теплотрасса отопления от ввода в д.19 по ул. С. Есенина до ТК-116 к4 у д.17 по ул. С. Есенина; от т. вр. (на д.27 по ул. С. Есенина) в тех. подполье д. 19 по ул. С. Есенина до ввода в д. 27 по ул. С. Есенина; сети по тех. подполью д. 17 по ул. С. Есенина до вывода в сторону д. 13 по ул. С. Есенина	21 117	99	1 642	19 375	570	570
3.7.120	136	"Квартальная теплотрасса отопления от Сормовской ТЭЦ, 1 очередь (ЦТП-302)" на участке: Теплотрасса отопления от ТК-116 к6 у д. 7 по ул. С. Акимова до д. 8, 10 по ул. С. Акимова; до вывода из д. 11 по ул. С. Акимова в сторону ТК-116 к7; до вывода из д. 11 по ул. С.Акимова в сторону ТК-116 к7; от ввода в д. 38 по ул. С. Есенина до 14 по ул. С. Акимова, до вывода из д. 14 по ул. С. Акимова в сторону д. 13 по ул. С. Акимова	26 930	0	1 530	25 399	1 144	1 144
3.7.121	137	"Квартальная теплотрасса отопления и ГВС от Сормовской ТЭЦ, (2 очередь ЦТП-305)" на участке: Теплотрасса отопления от ТК-208-3к1 у д. 12 по ул. К. Маркса до д. 12 по ул. К. Маркса, до д. 44, 44а (включая техподполье д.44а по ул. К.Маркса), до вывода из д. 45 по ул. С. Акимова; от ввода в д. 47 по ул. С. Акимова до д. 49 по ул. С. Акимова	30 581	0	2 277	28 304	970	970

ОБОСНОВЫВАЮЩИЕ МАТЕРИАЛЫ К СХЕМЕ ТЕПЛОСНАБЖЕНИЯ ГОРОДА НИЖНЕГО НОВГОРОДА НА ПЕРИОД ДО 2030 ГОДА (АКТУАЛИЗАЦИЯ НА 2024 ГОД).

ГЛАВА 5. МАСТЕР-ПЛАН РАЗВИТИЯ СИСТЕМ ТЕПЛОСНАБЖЕНИЯ

№ пункта по ИП	№ участка по договору займа	Наименование мероприятия	ОБЪЁМ ФИНАНСИРОВАНИЯ, тыс.руб. без НДС корр. (текущая)				Протяжённость, м	
			ВСЕГО	2022 (факт)	2023 (план)	2024 (план)	До реконструкции	После реконструкции
1	2	3	4	5	6	7	8	9
3.7.39	138	"Квартальная теплотрасса отопления и ГВС от Сормовской ТЭЦ, (2 очередь ЦТП-305)" на участке: Теплотрасса отопления от ТК-208-3 к3 у д. 44а по ул. С. Акимова до д. 43 по ул. С. Акимова, д. 8 по ул. К. Маркса	36 375	19	1 715	34 641	1 000	1 000
3.7.79	139	"Квартальная теплотрасса отопления и ГВС от Сормовской ТЭЦ, 2 очередь (ЦТП-309)" на участке: Теплотрасса отопления от ТК-220-4 к3 у д. 22 по ул. Керченская до д. 22, 26 по ул. Керченская	6 467	19	6 448	0	166	166
3.7.65	140	"Квартальная теплотрасса отопления от Сормовской ТЭЦ, 3 очередь (ЦТП-313)" на участке: Теплотрасса отопления от ЦТП-313 по ул. Народная, 38а до ТК-301-1(к1) у ЦТП-313 по ул. Народная, 38а; от ввода в д. 34 по ул. Народная до ввода в д. 36 по ул. Народная	7 677	45	7 632	0	354	354
3.7.122	141	"Квартальная теплотрасса отопления и ГВС от Сормовской ТЭЦ, 4 очередь (ЦТП-320)" на участке: Теплотрасса отопления от УТ-430 к1 у д. 14 по ул. Красных Зорь до д.13, 13а по ул. Красных Зорь, по техподполью д. 11 по ул. Красных Зорь (транзитный участок)	20 429	1	1 499	18 929	542	542
3.7.123	142	"Квартальная теплотрасса отопления и ГВС от Сормовской ТЭЦ, 4 очередь (ЦТП-320)" на участке: Теплотрасса отопления от ЦТП-320 по ул. Красных зорь, 15а до врезки на эл. узлы в тех. подполье д. 17 по ул. Красных Зорь	33 173	1	1 963	31 209	874	874
3.7.124	143	"Квартальная теплотрасса отопления от Сормовской ТЭЦ (ЦТП-323)" на участке: Теплотрасса отопления ТК-506-3-1а у д. 9 по ул. Буревестника до ГЭУ в техподполье д. 9 по ул. Буревестника; от т. вр. в 3 м от ввода в д. 9 по ул. Буревестника до ГЭУ в д. 23 по ул. Страж Революции	14 634	1	1 070	13 562	446	446
3.7.125	144	"Квартальная теплотрасса отопления от Сормовской ТЭЦ (ЦТП-323)" на участке: Теплотрасса отопления от УТ-506-3-2 у д. 23 по ул. Страж Революции до ШО у д. 27 по ул. Страж Революции; от ввода в д. 29 по ул. Страж Революции до ГЭУ	9 187	1	964	8 222	424	424
3.7.63	145	"Квартальная теплотрасса отопления и ГВС" на участке: Теплотрасса отопления от ЦТП-114 по ул. Невзоровых, 1а до д.№80 по ул. Студеная, до д. №1 по ул. Невзоровых	8 219	19	8 199	0	302	302
3.7.64	146	"Квартальная теплотрасса отопления и ГВС от НТЦ (ЦТП-136)" на участке: Теплотрасса отопления от ТК-350-2-к7 у д. 12/1 по ул. Адм.Васюнина до ТК-350-2-к8 у д. №13 по ул. Адм.Васюнина, от ввода в д. №13 по ул. Адм.Васюнина до ТК-350-2-к11 у д. №13 по ул. Адм.Васюнина	3 510	42	3 468	0	244	244
3.7.137	147	"Квартальная теплотрасса отопления и ГВС" на участке: Теплотрасса отопления от ТК-231-к3 у д.№56 по ул. Володарского до д.№56 по ул. Володарского; от ТК-231-к4 у д.№42 по ул. Варварская до точки в 20 м от ТК-231-к4 у д.№42 по ул. Варварская в сторону д. № 42 по ул. Варварская	2 833	0	740	2 093	64	64
3.7.138	148	"Квартальная теплотрасса отопления и ГВС", на участке: Теплотрасса отопления от ЦТП-127 по ул. Трудовая, 6а до д. 14 по ул. Трудовая, до УТ-436-3-к4 у д. 726 по ул. Ковалихинская, от ш.о. у д. 726 по ул. Ковалихинская после УТ-436-3-к4 у д. 726 по ул. Ковалихинская до д. №64 по ул. Ковалихинская	14 457	1	1 340	13 116	462	462
3.7.8	149	"Квартальная теплотрасса отопления", на участке: Теплотрасса отопления от ТК-108-6 к9 у д. 35 по ул. Пушкина до д.№35, 37 по ул. Пушкина	5 989	25	5 964	0	96	96
3.7.139	150	"Квартальная теплотрасса отопления" на участке: Теплотрасса отопления от т. в 10 м от ТК-108-6-к14 у д.32 по пр. Гагарина до д. №30, 32 по пр. Гагарина	4 838	1	649	4 188	114	114
3.7.41	151	"Квартальная теплотрасса отопления" на участке: Теплотрасса отопления от ввода в д. №36 по пр.Гагарина до вывода из д. №38 по пр. Гагарина	4 846	33	4 814	0	268	268
3.7.73	152	"Квартальная теплотрасса отопления от Сормовской ТЭЦ, 1 очередь (ЦТП-302)" на	12 784	47	12 738	0	342	342

ОБОСНОВЫВАЮЩИЕ МАТЕРИАЛЫ К СХЕМЕ ТЕПЛОСНАБЖЕНИЯ ГОРОДА НИЖНЕГО НОВГОРОДА НА ПЕРИОД ДО 2030 ГОДА (АКТУАЛИЗАЦИЯ НА 2024 ГОД).

ГЛАВА 5. МАСТЕР-ПЛАН РАЗВИТИЯ СИСТЕМ ТЕПЛОСНАБЖЕНИЯ

№ пункта по ИП	№ участка по договору займа	Наименование мероприятия	ОБЪЁМ ФИНАНСИРОВАНИЯ, тыс.руб. без НДС корр. (текущая)				Протяжённость, м	
			ВСЕГО	2022 (факт)	2023 (план)	2024 (план)	До реконструкции	После реконструкции
1	2	3	4	5	6	7	8	9
		участке: Теплотрасса отопления от ТК-116 к4 у д. 30 по ул. С.Есенина до д. 30 по ул. С. Есенина; от ввода в д. 26 по ул. С.Есенина до д. 5 по ул. С. Акимова						
3.7.140	153	"Квартальная теплотрасса отопления и ГВС от Сормовской ТЭЦ, (2 очередь ЦТП-305)" на участке: Теплотрасса отопления от ТК-208-3 к6 у д. 57 по ул. С. Акимова до д.59 по ул. С. Акимова, до вывода из д. 5а по ул. Волжская наб.; от ввода в д. 5 по ул. Волж. наб, до т. вр. на д. 60 по ул. Волж. наб.; от ввода в д. 7 по ул. Волж. наб .по тех. подполью д.7 по ул. Волж. наб. до стены д. 7а по ул. Волж. наб.	24 820	0	1 778	23 041	906	906
3.7.141	154	"Квартальная теплотрасса отопления от кот. фабрики "Рекорд" по ул. Гордеевская, 61в", "Квартальная теплотрасса отопления и ГВС от Сормовской ТЭЦ, 3 очередь (ЦТП-318)" на участке: Теплотрасса отопления от ввода в д. 28 по ул. Гордеевская до т. в 46 м от ввода в д. 28 по ул. Гордеевская, от ТК-324 к6-10 у д. 75 по ул. Гордеевская до ТК-324 к6-11 у д. 75 по ул. Гордеевская, от ТК-324 к6-5 у д. 61а по ул. Гордеевская до д. 5а по ул. Гордеевская, от УТ-324 к6-6 у д. 5 по ул. Гордеевская до д. 55 по ул. Гордеевская, от УТ-324 к6-8 у д. 7 по ул. Гордеевская до УТ-324 к6-9 у д. 1 Московское шоссе	31 397	0	1 715	29 682	1 026	1 026
3.7.142	155	"Квартальная теплотрасса отопления и ГВС от Сормовской ТЭЦ (2 очередь, ЦТП-312)" на участке: Теплотрасса отопления от ЦТП-312 по ул. Мануфактурная,16 до УТ-220к 12-1 у ЦТП-312, до ШО у д. 20 по ул. Мануфактурная; от д. 20 по ул. Мануфактурная до УТ-220 к14 у д. 20 по ул. Мануфактурная	11 198	1	919	10 278	216	216
3.7.143	156	"Квартальная теплотрасса отопления и ГВС от Сормовской ТЭЦ (2 очередь, ЦТП-312)" на участке: Теплотрасса отопления от УТ-220 к14 у д. 20 по ул. Мануфактурная до УТ-220 к15 у д. 26 по ул. Должанская	8 379	1	851	7 526	250	250
3.7.144	157	"Квартальная теплотрасса отопления и ГВС от Сормовской ТЭЦ (2 очередь, ЦТП-312)" на участке: Теплотрасса отопления от ТК-220 к19-1 у д. 12 по ул. Керченская (гараж) до ТК-220 к19-3 у ЦТП-310 по ул. Керченская, 9	9 281	1	869	8 411	208	208
3.7.162	158	"Квартальная теплотрасса отопления и ГВС от Сормовской ТЭЦ (2 очередь, ЦТП-312)" на участке: Теплотрасса отопления от ТК-220 к30 у д. 14 по ул. Стрелка до д. 14 по ул. Стрелка	3 703	83	3 620	0	92	92
3.7.75	159	"Квартальная теплотрасса отопления и ГВС от Сормовской ТЭЦ, 3 очередь (ЦТП-314)" на участке: Теплотрасса отопления от ТК-304-3 к1 у ЦТП-314 по ул. Народная, 48а до ТК-304-3 к4 у д. 50 по ул. Народная	7 996	33	7 963	0	176	176
3.7.145	160	"Квартальная теплотрасса отопления и ГВС от Сормовской ТЭЦ, 4 очередь (ЦТП-319)" на участке: Теплотрасса отопления от ЦТП-319 по ул. Березовская, 75а до д. 75 по ул. Березовская, до УТ-422-2 к4 у д. 83 по ул. Березовская	30 056	1	2 042	28 013	672	672
3.7.146	161	"Квартальная теплотрасса отопления и ГВС от Сормовской ТЭЦ, 4 очередь (ЦТП-319)" на участке: Теплотрасса отопления от УТ-422-2 к4 у д. 83 по ул. Березовская до д. 83 по ул. Березовская, до ТК-422-2 к8 у д. 85а по ул. Березовская	37 325	1	2 336	34 987	870	870
3.7.163	162	"Квартальная теплотрасса отопления и ГВС от Сормовской ТЭЦ, 4 очередь (ЦТП-319)" на участке: Теплотрасса отопления от УТ-422-2 к12 у д. 88 по ул. Березовская до УТ-10а у д. 88 по ул.Березовская	9 551	83	9 467	0	110	110
3.7.147	163	"Квартальная теплотрасса отопления и ГВС от Сормовской ТЭЦ, 4 очередь (ЦТП-320)" на участке: Теплотрасса отопления от ЦТП-320 по ул. Красных зорь, 15а до д.6 по ул. Лубянская	8 556	1	1 084	7 471	252	252
3.7.148	164	"Квартальная теплотрасса отопления и ГВС от Сормовской ТЭЦ, 4 очередь (ЦТП-	24 576	1	1 709	22 866	506	506

ОБОСНОВЫВАЮЩИЕ МАТЕРИАЛЫ К СХЕМЕ ТЕПЛОСНАБЖЕНИЯ ГОРОДА НИЖНЕГО НОВГОРОДА НА ПЕРИОД ДО 2030 ГОДА (АКТУАЛИЗАЦИЯ НА 2024 ГОД).

ГЛАВА 5. МАСТЕР-ПЛАН РАЗВИТИЯ СИСТЕМ ТЕПЛОСНАБЖЕНИЯ

№ пункта по ИП	№ участка по договору займа	Наименование мероприятия	ОБЪЁМ ФИНАНСИРОВАНИЯ, тыс.руб. без НДС корр. (текущая)				Протяжённость, м	
			ВСЕГО	2022 (факт)	2023 (план)	2024 (план)	До реконструкции	После реконструкции
1	2	3	4	5	6	7	8	9
		320)" на участке: Теплотрасса отопления от УТ-430 к1а у д. 6 по ул. Лубянская до ТК-430 к1-1 у д. 14 по ул. Красных Зорь						
3.7.74	165	"Квартальная теплотрасса отопления и ГВС от Сормовской ТЭЦ, 4 очередь (ЦТП-320)" на участке: Теплотрасса отопления от ТК-430 к12 у д. 17 по ул. Красных Зорь до д. 19 по ул. Красных Зорь	5 811	15	5 795	0	130	130
3.7.164	166	"Квартальная теплотрасса отопления и ГВС от Сормовской ТЭЦ, 4 очередь (ЦТП-320)" на участке: Теплотрасса отопления от УТ-430 к10 у д. 17 по ул.Красных Зорь до ГЭУ на д. 19, 21, 32 по ул. Героя Давыдова, до УТ-430 к10-8 у д.17 по ул. Героя Давыдова	7 240	83	7 157	0	240	240
3.7.36	167	"Квартальная теплотрасса отопления от Сормовской ТЭЦ (5 очередь ЦТП-321)", на участке: Теплотрасса отопления от ввода в д. 23а по ул. Красных Зорь (д/с № 470) до врезки на эл. узел; от ответвл. на первый эл. узел в тех. подполье д. 23 по ул. Красных Зорь до вывода на д. 27 по ул. Красных Зорь	6 098	36	6 062	0	396	396
3.7.62	168	"Квартальная теплотрасса отопления от Сормовской ТЭЦ, 7 очередь (ЦТП-324)" на участке: Теплотрасса отопления от т. в 185 м от УТ-705 к27 у д. 25 по ул. Заводской парк до УТ-705 к28-3 у д. 62 по ул. Станционная	31 956	157	31 799	0	1 354	1 354
3.7.66	169	"Квартальная теплотрасса отопления от Сормовской ТЭЦ, 7 очередь (ЦТП-324)" на участке: Теплотрасса отопления от УТ-705 к28 у д. 3 по пер. Проходной до ШО после УТ-705 к31 у д. 173 по ул. Коминтерна	15 558	94	15 464	0	690	690
3.7.165	170	"Квартальная теплотрасса отопления от Сормовской ТЭЦ, 7 очередь (ЦТП-324)" на участке: Теплотрасса отопления от ш.о. после УТ-705 к31 у д. 173 по ул.Коминтерна до ТК-705 к32 у д. 173 по ул.Коминтерна	5 190	83	5 107	0	114	114
3.7.149	171	"Квартальная теплотрасса отопления от Сормовской ТЭЦ, 7 очередь (ЦТП-324)", "Квартальная теплотрасса отопления и ГВС от Сормовской ТЭЦ, 7 очередь (ЦТП-324)" на участке: Теплотрасса отопления от ЦТП-324 по ул. Заводской парк, 18 до УТ-705 к46 у д. 23а по ул. Заводской парк, до т. в 19м от УТ-705 к27 у д. 25 по ул. Заводской парк, до УТ-705 к2 у д. 21 по ул. Заводской парк	16 778	0	1 533	15 245	550	550
3.7.150	172	"Квартальная теплотрасса отопления и ГВС от Сормовской ТЭЦ, 7 очередь (ЦТП-324)" на участке: Теплотрасса отопления от УТ-705 к2 у д. 21 по ул. Заводской парк до ш.о. у д. 48 по ул. Станционная, от ТК-705-к5 у д.3 по ул. Д. Павлова до ввода в д. 3 по ул. Д.Павлова	20 421	0	1 738	18 683	478	478
3.7.151	173	"Квартальная теплотрасса отопления и ГВС от Сормовской ТЭЦ, 7 очередь (ЦТП-324)" на участке: Теплотрасса отопления от ввода в д.3 по ул. Д.Павлова до точки в 19 м от ввода в д.5 по ул. Д.Павлова в сторону д.6 по ул. Д.Павлова	9 160	0	1 152	8 008	240	240
3.7.37	174	"Квартальная теплотрасса отопления и ГВС от Сормовской ТЭЦ, 7 очередь (ЦТП-324)", на участке: Теплотрасса отопления от ввода в д. 168 по ул. Коминтерна до вывода из д. 170 по ул. Коминтерна	6 757	19	6 738	0	340	340
3.7.38	175	"Квартальная теплотрасса отопления и ГВС от Сормовской ТЭЦ, 7 очередь (ЦТП-324)", на участке: Теплотрасса отопления от ввода в д. 172 по ул. Коминтерна до т в 29 м от ввода в д. 174 по ул. Коминтерна	4 494	19	4 474	0	252	252
3.7.152	176	"Квартальная теплотрасса отопления и ГВС от Сормовской ТЭЦ, 3 очередь (ЦТП-325)" на участке: Теплотрасса отопления от ЦТП-325 по Сормовское шоссе, 15-б до вывода из д.19 по Сормовскому шоссе	10 096	0	1 101	8 995	402	424

Таблица 2-35 – Строительство новых тепловых сетей, реконструкция или модернизация существующих тепловых сетей в целях снижения уровня износа объектов системы централизованного теплоснабжения

№ пункта по ИП	Признак	Наименование мероприятия	Стадия реализации в текущем году	Год начала мероприятия	Год окончания мероприятия	ОБЪЁМ ФИНАНСИРОВАНИЯ, тыс.руб. без НДС																											
						ВСЕГО	2023 (план)	2024 (план)	2025 (план)	2026 (план)	2027 (план)	2028 (план)	2029 (план)	2030 (план)	2031 (план)	2032 (план)	2033 (план)	2034 (план)	2035 (план)	2036 (план)	2037 (план)	2038 (план)	2039 (план)	2040 (план)	2041 (план)	2042 (план)	2043 (план)	2044 (план)	2045 (план)	2046 (план)	2047 (план)		
						8	9	10	11	12	13	14	15	16	17	18	19	20	21	22	23	24	25	26	27	28	29	30	31	32	33		
3.14			ПИР+СМР	2023	2047	18 290 682	336 176	346 423	336 841	352 133	351 783	732 289	738 545	726 512	747 349	749 629	758 102	762 818	769 587	774 947	859 859	832 599	845 579	869 892	877 238	951 333	1 119 062	853 742	863 692	861 770	872 782		
В рамках концессии																																	
3.14.1	Р	Магистральная теплотрасса отопления от НТЦ, 2 очередь (ТК-227); квартальная теплотрасса отопления от кот. НТЦ, 2 очередь (ТК-227-2), на участке: от ТК-228 у д. 7 пл. Свободы до ПАВ-2 у д. 51 по ул. Ковалихинская (инв. № 000030022)	СМР	2023	2023	90 555	90 555	0	0	0	0	0	0	0	0	0	0	0	0	0	0	0	0	0	0	0	0	0	0	0	0	0	
3.14.2	Р	Сооружение-квартальная теплотрасса отопления от кот. по ул. Станиславского, 3 на участках: - от стены кот. ул. Станиславского, 3 (нов.) до здания Станиславского, 3 лит. ВВ1 (сущ.) (инв. №000002176); - от стены кот. ул. Станиславского, 3 (нов.) до т. вр. в 10 м на 3 от Ю угла здания ул. Станиславского, 3 лит. ВВ1 (сущ.)	СМР	2023	2023	15 496	15 496	0	0	0	0	0	0	0	0	0	0	0	0	0	0	0	0	0	0	0	0	0	0	0	0		
3.14.3	Р	Квартальная теплотрасса отопления от кот. НТЦ, 3 очередь (ТК-339-3) на участках: от ТК-339-3 к3 у д. 26 по ул. Васюнина до стены д. 1 по пл. Советская; от ТК-339-3 к3а (нов.) у д. 26 по ул. Васюнина до стены д. 1 по пл. Советская (инв. №0050093\5)	СМР	2023	2023	3 520	3 520	0	0	0	0	0	0	0	0	0	0	0	0	0	0	0	0	0	0	0	0	0	0	0	0		
3.14.4	Р	- Квартальная теплотрасса отопления и ГВС от котельной по ул. Базарная, 6, на участке: от д. 244 по ул. Коминтерна до д. 246 по ул. Коминтерна - Квартальная теплотрасса отопления от котельной по ул. Базарная, 6 (ТК-3-4) по адресу (местоположение): от ТК-3-4 у д. 246 по ул. Коминтерна до т. вр. в 10 м на ЮВ от ЮЗ угла д. 248 по ул. Коминтерна - Квартальная теплотрасса отопления от Сормовской ТЭЦ, 7 очередь (ЦТП-324) на участке: от УТ-705 к29 у д.167 по ул. Коминтерна до ТК-36 у д.13 пр. Союзный	ПИР+СМР	2023	2023	5 942	5 942	0	0	0	0	0	0	0	0	0	0	0	0	0	0	0	0	0	0	0	0	0	0	0	0		
3.14.5	Р	Квартальная теплотрасса отопления от кот. (ФГУП 170Р3) по ул. Медицинская, д.2 (ТК-1) на участке: от ТК-2-9 у д.146 по ул. Медицинская до ТК-2-6 у д.4 по ул. Медицинская; Квартальная теплотрасса отопления и ГВС от кот. д. 60/22 по пр. Гагарина, на участке: от УТ-1 у д. 60/22 по пр. Гагарина до ТК-1-2 у д.16/1 по ул. Медицинская	ПИР+СМР	2023	2024	63 620	31 810	31 810	0	0	0	0	0	0	0	0	0	0	0	0	0	0	0	0	0	0	0	0	0	0	0		
3.14.6	Р	Квартальная теплотрасса ГВС от котельной по ул. Гастелло, д. 1а, на участках: от д. 1а (кот.) по ул. Гастелло до д. 4 по ул. Дежнева,	СМР	2023	2023	18 172	18 172	0	0	0	0	0	0	0	0	0	0	0	0	0	0	0	0	0	0	0	0	0	0	0	0		

ОБОСНОВЫВАЮЩИЕ МАТЕРИАЛЫ К СХЕМЕ ТЕПЛОСНАБЖЕНИЯ ГОРОДА НИЖНЕГО НОВГОРОДА НА ПЕРИОД ДО 2030 ГОДА (АКТУАЛИЗАЦИЯ НА 2024 ГОД).
ГЛАВА 5. МАСТЕР-ПЛАН РАЗВИТИЯ СИСТЕМ ТЕПЛОСНАБЖЕНИЯ

№ пункта по ИП	Признак	Наименование мероприятия	Стадия реализации в текущем году	Год начала мероприятия	Год окончания мероприятия	ОБЪЁМ ФИНАНСИРОВАНИЯ, тыс.руб. без НДС																											
						ВСЕГО	2023 (план)	2024 (план)	2025 (план)	2026 (план)	2027 (план)	2028 (план)	2029 (план)	2030 (план)	2031 (план)	2032 (план)	2033 (план)	2034 (план)	2035 (план)	2036 (план)	2037 (план)	2038 (план)	2039 (план)	2040 (план)	2041 (план)	2042 (план)	2043 (план)	2044 (план)	2045 (план)	2046 (план)	2047 (план)		
1	3	4	5	6	7	8	9	10	11	12	13	14	15	16	17	18	19	20	21	22	23	24	25	26	27	28	29	30	31	32	33		
		д. 1 по ул. Кошелева; от т. в 17 м на 3 от С-В угла д. 3 по ул. Дежнева до т. в 3 м на 3 от С-В угла д. 5 по ул. Дежнева; от УТ-2 ГВС у д. 5 по ул. Дежнева до д. 6 (д/с№272) по ул. Гастелло (инв. №000058971; 000056225; 000056220; 000056221; 000056223; 000058971); Квартальная теплотрасса отопления от котельной по ул. Гастелло, д. 1а. На участках: от т. в 17 м на 3 от С-В угла д. 3 по ул. Дежнева до т. в 3 м на 3 от С-В угла д. 5 по ул. Дежнева; от УТ-19 у д. 3 по ул. Дежнева до д. 6 (д/с№272) по ул. Гастелло (инв.№ 000056232; 000056234; 000056955)																															
3.14.8	Р	Квартальная теплотрасса отопления от котельной по ул. Премудрова, 12а (ТК-3) на участке: от т. в 23 м на ЮВ от СВ угла д.12/10 по ул. Кировская до шо в 29 м на СВ от ЮЗ угла д. 9 по ул. Кировская	ПИР+СМР	2023	2023	6 302	6 302	0	0	0	0	0	0	0	0	0	0	0	0	0	0	0	0	0	0	0	0	0	0	0	0		
3.14.9	Р	Сооружение Квартальная теплотрасса отопления, на участке: от ТК-206-4 к1 у д.20 по ул. Короленко до точки в 20 м на ЮЗ от СЗ угла д.12 по ул. Короленко	ПИР+СМР	2023	2023	13 737	13 737	0	0	0	0	0	0	0	0	0	0	0	0	0	0	0	0	0	0	0	0	0	0	0	0		
3.14.10	Р	Магистральная теплотрасса отопления от кот. НТЦ, 2 очередь на участке: от ТК-206 у д. 63/1 по ул. Студеная до ТК-208 у д. 52 к1 по ул. Студеная	ПИР+СМР	2023	2023	78 050	78 050	0	0	0	0	0	0	0	0	0	0	0	0	0	0	0	0	0	0	0	0	0	0	0	0		
3.14.11	Р	Квартальная теплотрасса отопления и ГВС на участке: от ЦТП-147 по ул. Суслевой, 18а до ТК-347-1 (к2) у д. 24 по ул. Суслевой	ПИР+СМР	2023	2023	3 906	3 906	0	0	0	0	0	0	0	0	0	0	0	0	0	0	0	0	0	0	0	0	0	0	0	0		
3.14.12	Р	Квартальная теплотрасса отопления и ГВС на участке: от д. 6 по ул. Козицкого до д. 32/4 по ул. Г. Ивлиева	ПИР+СМР	2023	2023	5 024	5 024	0	0	0	0	0	0	0	0	0	0	0	0	0	0	0	0	0	0	0	0	0	0	0	0		
3.14.13	Р	Квартальная теплотрасса ГВС, на участке: от ТК-339-7-к10(нов.) у д.6 по ул. Козицкого до ТК-339-7-к7 у д.32/2 по ул. Генерала Ивлиева	ПИР	2023	2023	8 371	8 371	0	0	0	0	0	0	0	0	0	0	0	0	0	0	0	0	0	0	0	0	0	0	0	0		
3.14.15	Р	Магистральная теплотрасса отопления от Сормовской ТЭЦ, 2 очередь на участке: в границах здания ПАВ-1 в 65 м на ЮВ от д.39 по ул. Коминтерна	ПИР	2023	2024	45 162	243	44 920	0	0	0	0	0	0	0	0	0	0	0	0	0	0	0	0	0	0	0	0	0	0	0		
3.14.16	Р	Магистральная теплотрасса отопления от Сормовской ТЭЦ, 1 очередь на участке: здание ПАВ-2 (ПАВ №8 по ул.Сергея Акимова пересечение с ул.Куйбышева) (инв. № 000030025, 000030097)	ПИР	2023	2024	25 054	135	24 920	0	0	0	0	0	0	0	0	0	0	0	0	0	0	0	0	0	0	0	0	0	0	0		
3.14.17	Р	Магистральная теплотрасса отопления от Сормовской ТЭЦ, 2 очередь на участке: Теплотрасса отопления от ТК-212 до ТК-213 у д. 5 по бульвару Мещерский	СМР	2023	2023	1 978	1 978	0	0	0	0	0	0	0	0	0	0	0	0	0	0	0	0	0	0	0	0	0	0	0	0		
-	-	Квартальная теплотрасса	-	2023	2024	4 638	218	4 420	0	0	0	0	0	0	0	0	0	0	0	0	0	0	0	0	0	0	0	0	0	0	0		

ОБОСНОВЫВАЮЩИЕ МАТЕРИАЛЫ К СХЕМЕ ТЕПЛОСНАБЖЕНИЯ ГОРОДА НИЖНЕГО НОВГОРОДА НА ПЕРИОД ДО 2030 ГОДА (АКТУАЛИЗАЦИЯ НА 2024 ГОД).
ГЛАВА 5. МАСТЕР-ПЛАН РАЗВИТИЯ СИСТЕМ ТЕПЛОСНАБЖЕНИЯ

№ пункта по ИП	Признак	Наименование мероприятия	Стадия реализации в текущем году	Год начала мероприятия	Год окончания мероприятия	ОБЪЁМ ФИНАНСИРОВАНИЯ, тыс.руб. без НДС																											
						ВСЕГО	2023 (план)	2024 (план)	2025 (план)	2026 (план)	2027 (план)	2028 (план)	2029 (план)	2030 (план)	2031 (план)	2032 (план)	2033 (план)	2034 (план)	2035 (план)	2036 (план)	2037 (план)	2038 (план)	2039 (план)	2040 (план)	2041 (план)	2042 (план)	2043 (план)	2044 (план)	2045 (план)	2046 (план)	2047 (план)		
1	3	4	5	6	7	8	9	10	11	12	13	14	15	16	17	18	19	20	21	22	23	24	25	26	27	28	29	30	31	32	33		
		отопления на участке: от ТК-609 (нов) до точки в 35 м на Ю от СВ угла д.18 по пр. Гагарина (инв. 000055552)																															
-	-	Магистральная теплотрасса отопления от Сормовской ТЭЦ, 1 очередь, на участке: от ТК-114 у д. 7 по бул. Мещерский до т. вр. в 10 м в сторону ТК-115	-	2023	2023	9 063	9 063	0	0	0	0	0	0	0	0	0	0	0	0	0	0	0	0	0	0	0	0	0	0	0			
3.14.18	P	Теплотрасса отопления от ТК-421 у д.9 по ул. Ванеева до ТК-421а у д. 47 по ул. Невзоровых	-	2026	2026	47 424	0	0	0	47 424	0	0	0	0	0	0	0	0	0	0	0	0	0	0	0	0	0	0	0				
3.14.19	P	Магистральная теплотрасса отопления от НТЦ, 2 очередь (ТК-227), квартальная теплотрасса отопления от кот. НТЦ, 2 очередь (ТК-227-2) на участке: здание ПАВ-2 у д. 51 по ул. Ковалихинская	-	2024	2024	4 908	0	4 908	0	0	0	0	0	0	0	0	0	0	0	0	0	0	0	0	0	0	0	0	0				
3.14.20	P	Теплотрасса отопления от точки изменения диаметра после ТК-117-4 у д.43/20 по ул. Бекетова до ТК-117-5-к2 у д.39 по ул. Бекетова; до д.№43/20 по ул. Бекетова	-	2027	2027	15 486	0	0	0	15 486	0	0	0	0	0	0	0	0	0	0	0	0	0	0	0	0	0	0	0				
3.14.21	P	Теплотрасса отопления от ТК-339-4-к4 у д.5/1 по ул. Богородского до д.№10 по ул. Шишкова; Теплотрасса отопления от ТК-339-4-к5 у д.№8/2 по ул. Шишкова до от ТК-339-4-к6 д.6/1 по ул. Шишкова	-	2024	2024	22 907	0	22 907	0	0	0	0	0	0	0	0	0	0	0	0	0	0	0	0	0	0	0	0	0				
3.14.22	P	Теплотрасса отопления от ТК-346-к2 у д.7 по ул. Суслова до д.5/1, 11/1 по ул. Суслова	-	2024	2024	8 005	0	8 005	0	0	0	0	0	0	0	0	0	0	0	0	0	0	0	0	0	0	0	0	0				
3.14.24	P	Теплотрасса отопления от ТК-227-2 у д. 184 по ул.М.Горького до ТК-227-5 у д 4 по ул.Ижорская, теплотрасса отопления от ТК-227-5 у д.3 по ул.Ижорская до д.3 по ул. Ижорская, от ТК-227-5 к1 до ТК-227-5 к3 у д.47 по ул.Провиантская	-	2026	2026	24 313	0	0	0	24 313	0	0	0	0	0	0	0	0	0	0	0	0	0	0	0	0	0	0	0				
3.14.25	P	Теплотрасса отопления от ТК-234 у д. 18 по ул. Ковалихинская до ТК-236 у д. 16 по ул. Ковалихинская	-	2027	2027	23 305	0	0	0	23 305	0	0	0	0	0	0	0	0	0	0	0	0	0	0	0	0	0	0	0				
3.14.26	P	Теплотрасса отопления от ТК-506-5 у д. 32 по ул. Б.Покровская до д.30а по ул. Б. Покровская	-	2024	2024	32 662	0	32 662	0	0	0	0	0	0	0	0	0	0	0	0	0	0	0	0	0	0	0	0	0				
3.14.28	P	Теплотрасса отопления от ТК-206-16 у д.22 по ул. Воровского до ЦТП-131 по ул. Б.Покровская, 93а	-	2024	2024	6 593	0	6 593	0	0	0	0	0	0	0	0	0	0	0	0	0	0	0	0	0	0	0	0	0				
3.14.29	P	Теплотрасса отопления, сети ГВС от ЦТП-106 по ул. Звездинка, 76 до д. 7 по ул. Звездинка, теплотрасса отопления по техподполью д.7 по ул. Звездинка, теплотрасса отопления, сети ГВС от д.7 по ул. Звездинка до д.9 по ул. Звездинка, теплотрасса отопления, сети ГВС от д.7 по ул. Звездинка до д.5 по ул.Звездинка, теплотрасса отопления, сети ГВС от ТК-504-5 к19 у д.5 по ул.Звездинка до д.100г по ул. М.Горького(дет.сад), теплотрасса отопления от ТК 504-5 к19 у д.5 по	-	2024	2024	17 302	0	17 302	0	0	0	0	0	0	0	0	0	0	0	0	0	0	0	0	0	0	0	0	0				

ОБОСНОВЫВАЮЩИЕ МАТЕРИАЛЫ К СХЕМЕ ТЕПЛОСНАБЖЕНИЯ ГОРОДА НИЖНЕГО НОВГОРОДА НА ПЕРИОД ДО 2030 ГОДА (АКТУАЛИЗАЦИЯ НА 2024 ГОД).
ГЛАВА 5. МАСТЕР-ПЛАН РАЗВИТИЯ СИСТЕМ ТЕПЛОСНАБЖЕНИЯ

№ пункта по ИП	Признак	Наименование мероприятия	Стадия реализации в текущем году	Год начала мероприятия	Год окончания мероприятия	ОБЪЁМ ФИНАНСИРОВАНИЯ, тыс.руб. без НДС																											
						ВСЕГО	2023 (план)	2024 (план)	2025 (план)	2026 (план)	2027 (план)	2028 (план)	2029 (план)	2030 (план)	2031 (план)	2032 (план)	2033 (план)	2034 (план)	2035 (план)	2036 (план)	2037 (план)	2038 (план)	2039 (план)	2040 (план)	2041 (план)	2042 (план)	2043 (план)	2044 (план)	2045 (план)	2046 (план)	2047 (план)		
1	3	4	5	6	7	8	9	10	11	12	13	14	15	16	17	18	19	20	21	22	23	24	25	26	27	28	29	30	31	32	33		
		ул. Звездинка до э4 жил.																															
3.14.31	Р	Теплотрасса отопления, сети ГВС от ТК-345-к1 у д. 2/2 по ул. Н. Сусловой до д.№2/3 по ул. Н. Сусловой, теплотрасса отопления по техподполью д.2/3 по ул.Н.Сусловой, теплотрасса отопления,сети ГВС от вывода из д.2/3 по ул. Н.Сусловой до ввода в д.2/4 по ул.Н.Сусловой, теплотрасса отопления по техподполью д.2/4 ул. Н. Сусловой, теплотрасса отопления, сети ГВС от вывода из д. 2/4 по ул. Н. Сусловой до д.4/4 по ул. Сусловой	-	2024	2024	17 483	0	17 483	0	0	0	0	0	0	0	0	0	0	0	0	0	0	0	0	0	0	0	0	0	0			
3.14.32	Р	теплотрасса отопления от ТК-333-2 к6 у д.28 по ул.60 лет.Октября до д.19 по ул.Рокоссовского, от ввода в д.26 по ул. 60 лет октября до ш.о. у д.24 по ул. 60 лет.Октября, от д.26 по ул.60 лет.Октября до д.17 по ул.Рокоссовского, теплотрасса отопления, сети ГВС по техподполью д.28 по ул. 60 лет.Октября	-	2024	2024	23 809	0	23 809	0	0	0	0	0	0	0	0	0	0	0	0	0	0	0	0	0	0	0	0	0	0			
3.14.33	Р	Теплотрасса отопления от ввода в д.№3 по ул. Гер.Быкова до д. №1 по ул. Гер.Быкова, до д.№33/1 по ул. Ген.Ивлиева,Теплотрасса отопления по техподполью д.4 по ул.Быкова, теплотрасса отопления, сети ГВС от вывода из д.4 по ул.Быкова до д.2 по ул.Быкова,Теплотрасса отопления,сети ГВС от вывода в д.№6 по ул. Гер.Быкова до д. 9 по ул. Гер.Быкова; теплотрасса отопления по техподполью д.9 по ул.Быкова до ТК-336-1 к12 у д.9 по ул.Быкова, теплотрасса отопления, сети ГВС от ТК-336-1 к12 до д.10,12 по ул.Быкова, теплотрасса отопления по техподполью д.12 по ул.Быкова, теплотрасса отопления, сети ГВС от вывода из д.12 по ул.Быкова до д.2 пл ул.Быкова, теплотрасса отопления по техподполью д.2 по ул.Быкова, теплотрасса отопления, сети ГВС от вывода из д.12 по ул.Быкова до д.11 по ул.Быкова	-	2025	2026	49 492	0	0	0	49 492	0	0	0	0	0	0	0	0	0	0	0	0	0	0	0	0	0	0	0	0			
3.14.34	Р	Теплотрасса отопления, сети ГВС от ТК-336-к4 у д. 7 по бул. 60 лет Октября до д. №9, 11 по бул. 60-летия Октября, до точки в 35 м от ТК-336-к5 у д. 7 по бул. 60 лет Октября в сторону ТК-336-к6 у д. 5 по бул. 60 лет Октября; от д. № 11 по бул. 60-летия Октября до д. №13 по бул. 60-летия Октября	-	2026	2026	29 447	0	0	0	29 447	0	0	0	0	0	0	0	0	0	0	0	0	0	0	0	0	0	0	0	0			
3.14.35	Р	Теплотрасса отопления от ЦТП-165 по пр. Гагарина, 21 корпус 13 до д.№21/9, 21/7 по пр.Гагарина	-	2024	2024	19 252	0	19 252	0	0	0	0	0	0	0	0	0	0	0	0	0	0	0	0	0	0	0	0	0	0			
3.14.36	Р	Теплотрасса отопления, сети ГВС от ЦТП-168 по ул. Малиновского,	-	2024	2024	34 945	0	34 945	0	0	0	0	0	0	0	0	0	0	0	0	0	0	0	0	0	0	0	0	0	0			

ОБОСНОВЫВАЮЩИЕ МАТЕРИАЛЫ К СХЕМЕ ТЕПЛОСНАБЖЕНИЯ ГОРОДА НИЖНЕГО НОВГОРОДА НА ПЕРИОД ДО 2030 ГОДА (АКТУАЛИЗАЦИЯ НА 2024 ГОД).
ГЛАВА 5. МАСТЕР-ПЛАН РАЗВИТИЯ СИСТЕМ ТЕПЛОСНАБЖЕНИЯ

№ пункта по ИП	Признак	Наименование мероприятия	Стадия реализации в текущем году	Год начала мероприятия	Год окончания мероприятия	ОБЪЁМ ФИНАНСИРОВАНИЯ, тыс.руб. без НДС																											
						ВСЕГО	2023 (план)	2024 (план)	2025 (план)	2026 (план)	2027 (план)	2028 (план)	2029 (план)	2030 (план)	2031 (план)	2032 (план)	2033 (план)	2034 (план)	2035 (план)	2036 (план)	2037 (план)	2038 (план)	2039 (план)	2040 (план)	2041 (план)	2042 (план)	2043 (план)	2044 (план)	2045 (план)	2046 (план)	2047 (план)		
1	3	4	5	6	7	8	9	10	11	12	13	14	15	16	17	18	19	20	21	22	23	24	25	26	27	28	29	30	31	32	33		
		7а до д.№3,6 по ул. Малиновского; от ТК-334-2 к12 у д.4 по ул. Малиновского до д.1 по ул. Малиновского																															
3.14.43	Р	Теплотрасса отопления от ТК-117-5 у д.22 по ул. Моховая до ТК-117-6-к2 у д. 3 по ул. Чукотская	-	2027	2027	18 062	0	0	0	0	18 062	0	0	0	0	0	0	0	0	0	0	0	0	0	0	0	0	0	0	0			
3.14.44	Р	Теплотрасса отопления от ТК-422-3-1 у д. 33/45 по ул. Полтавская до ЦТП- 103 по ул. Полтавская, 35а	-	2027	2027	15 916	0	0	0	0	15 916	0	0	0	0	0	0	0	0	0	0	0	0	0	0	0	0	0	0	0			
3.14.45	Р	Теплотрасса отопления от ТК-444 у д.55 по ул. Ковалихинская до ТК-444-к4 у д.30 по ул. Ковалихинская	-	2026	2026	8 519	0	0	0	8 519	0	0	0	0	0	0	0	0	0	0	0	0	0	0	0	0	0	0	0	0			
3.14.49	Р	Теплотрасса отопления от ЦТП-124 по ул. Республиканская, 35а до д. №47 по ул. Полтавская, №48/1 по ул. Ижорская	-	2027	2027	6 265	0	0	0	0	6 265	0	0	0	0	0	0	0	0	0	0	0	0	0	0	0	0	0	0	0			
3.14.50	Р	Теплотрасса отопления от ЦТП-124 по ул. Республиканская, 35а до д. №33, №37 по ул. Республиканская	-	2027	2027	6 757	0	0	0	0	6 757	0	0	0	0	0	0	0	0	0	0	0	0	0	0	0	0	0	0	0			
3.14.51	Р	Теплотрасса отопления от ЦТП-127 по ул. Трудовая, 6а до д. №39 по ул. Б.Печерская	-	2027	2027	10 724	0	0	0	0	10 724	0	0	0	0	0	0	0	0	0	0	0	0	0	0	0	0	0	0	0			
3.14.53	Р	Теплотрасса отопления от ЦТП-136 по ул. Ген. Ивлиева, 8а до ш.о. у д. 12 по ул. Б. Корнилова после УТ-350-2-к2а у д. 12 по ул. Б. Корнилова; от ТК-350-2-к3 у д. 12 по ул. Б. Корнилова до д. №10 по ул. Адм. Васюнина	-	2027	2027	16 022	0	0	0	0	16 022	0	0	0	0	0	0	0	0	0	0	0	0	0	0	0	0	0	0	0			
3.14.54	Р	Теплотрасса отопления от ЦТП-151 по ул. Ген.Ивлиева, 37а до д. №38, 37/2, 36/1 по ул. Ген.Ивлиева	-	2026	2026	20 981	0	0	0	0	20 981	0	0	0	0	0	0	0	0	0	0	0	0	0	0	0	0	0	0	0			
3.14.55	Р	Теплотрасса отопления от ТК-336-1-к7 у д. 35/2 по ул. Ген.Ивлиева до д.№35/1, 34, 35а по ул. Ген.Ивлиева	-	2027	2027	15 249	0	0	0	0	15 249	0	0	0	0	0	0	0	0	0	0	0	0	0	0	0	0	0	0	0			
3.14.56	Р	Квартальная теплотрасса отопления и ГВС от кот. по ул. Терешковой, 7 на участке: от ТК-3 у д. 6 по ул. Терешковой до ТК-5 у д. 5а по ул. Терешковой (инв. №000058425)	-	2025	2025	13 175	0	0	13 175	0	0	0	0	0	0	0	0	0	0	0	0	0	0	0	0	0	0	0	0	0			
3.14.57	Р	Квартальная теплотрасса отопления от котельной по ул. Чкалова, 9г на участке: от ТК-4а у д. 11 по ул. Чкалова до УТ-5 у д. 6 по ул. Чкалова (инв. №000058594, 000057200)	-	2025	2025	9 108	0	0	9 108	0	0	0	0	0	0	0	0	0	0	0	0	0	0	0	0	0	0	0	0	0			
3.14.58	Р	Магистральная теплотрасса отопления кад. №52:18:0000000:1619, №52:18:0000000:12800 в части замены существующей запорной арматуры (затворы) на новую запорную арматуру (краны шаровые с электроприводом) в ПАВ №1 (2 очередь) по ул. Студеная, 68А	-	2025	2025	42 170	0	0	42 170	0	0	0	0	0	0	0	0	0	0	0	0	0	0	0	0	0	0	0	0	0			
3.14.60	Р	Теплотрасса отопления от ТК-341 у д. 90 по ул. Ванеева до ТК-343 у д. 2 по ул. Елховская	-	2027	2027	63 308	0	0	0	0	63 308	0	0	0	0	0	0	0	0	0	0	0	0	0	0	0	0	0	0	0			
3.14.61	Р	Теплотрасса отопления ТК-4 у д. 4 по ул. Чаадаева до ТК-4-1 у д. 26 по ул. Чаадаева	-	2025	2025	6 318	0	0	6 318	0	0	0	0	0	0	0	0	0	0	0	0	0	0	0	0	0	0	0	0	0			
3.14.62	Р	Теплотрасса отопления УТ-4-3 у д. 5 по ул. Чаадаева до ТК-4-5 у д.	-	2025	2025	10 817	0	0	10 817	0	0	0	0	0	0	0	0	0	0	0	0	0	0	0	0	0	0	0	0	0			

ОБОСНОВЫВАЮЩИЕ МАТЕРИАЛЫ К СХЕМЕ ТЕПЛОСНАБЖЕНИЯ ГОРОДА НИЖНЕГО НОВГОРОДА НА ПЕРИОД ДО 2030 ГОДА (АКТУАЛИЗАЦИЯ НА 2024 ГОД).
ГЛАВА 5. МАСТЕР-ПЛАН РАЗВИТИЯ СИСТЕМ ТЕПЛОСНАБЖЕНИЯ

№ пункта по ИП	Признак	Наименование мероприятия	Стадия реализации в текущем году	Год начала мероприятия	Год окончания мероприятия	ОБЪЁМ ФИНАНСИРОВАНИЯ, тыс.руб. без НДС																											
						ВСЕГО	2023 (план)	2024 (план)	2025 (план)	2026 (план)	2027 (план)	2028 (план)	2029 (план)	2030 (план)	2031 (план)	2032 (план)	2033 (план)	2034 (план)	2035 (план)	2036 (план)	2037 (план)	2038 (план)	2039 (план)	2040 (план)	2041 (план)	2042 (план)	2043 (план)	2044 (план)	2045 (план)	2046 (план)	2047 (план)		
1	3	4	5	6	7	8	9	10	11	12	13	14	15	16	17	18	19	20	21	22	23	24	25	26	27	28	29	30	31	32	33		
		3 по ул. Ярошенко																															
3.14.63	P	Теплотрасса отопления от УТ-4-6 у д. №3 по ул. Ярошенко до д. №3 по ул. Ярошенко	-	2025	2025	1 247	0	0	1 247	0	0	0	0	0	0	0	0	0	0	0	0	0	0	0	0	0	0	0	0	0			
3.14.65	P	Теплотрасса отопления от ТК-4-9 у д. №7 по ул. Ярошенко до УТ-4-10 у д. 9 по ул. Ярошенко	-	2025	2025	6 775	0	0	6 775	0	0	0	0	0	0	0	0	0	0	0	0	0	0	0	0	0	0	0	0	0			
3.14.66	P	Теплотрасса отопления от УТ-4-14 у д. №15 по ул. Ярошенко до ТК-4-16 у д. №17 по ул. Ярошенко , до д. №17 по ул. Ярошенко	-	2025	2025	8 508	0	0	8 508	0	0	0	0	0	0	0	0	0	0	0	0	0	0	0	0	0	0	0	0	0			
3.14.67	P	Теплотрасса отопления от ТК-13 у д. 24 по ул. Чаадаева до д. №22, 22а по ул. Чаадаева, до ТК-13-26 у д. 22а по ул. Чаадаева	-	2025	2025	14 740	0	0	14 740	0	0	0	0	0	0	0	0	0	0	0	0	0	0	0	0	0	0	0	0	0			
3.14.68	P	Теплотрасса отопления от ТК-13-26 у д. 22а по ул. Чаадаева до ТК-13-4 у д. 26 по ул. Чаадаева, до д.24а по ул. Чаадаева	-	2025	2025	10 668	0	0	10 668	0	0	0	0	0	0	0	0	0	0	0	0	0	0	0	0	0	0	0	0	0			
3.14.69	P	Теплотрасса отопления от ТК-14 у д. 33 по ул. Чаадаева до ТК-1-14 ГВС у д. 33 по ул. Чаадаева	-	2025	2025	3 692	0	0	3 692	0	0	0	0	0	0	0	0	0	0	0	0	0	0	0	0	0	0	0	0	0			
3.14.71	P	Теплотрасса отопления от УТ-13 у д. 18 по ул. Энгельса до д. 160 по ул. Коминтерна и до вывода из д. 16 по ул. Энгельса	-	2025	2025	11 684	0	0	11 684	0	0	0	0	0	0	0	0	0	0	0	0	0	0	0	0	0	0	0	0	0			
3.14.72	P	Теплотрасса отопления от ТК-1-3 у д. 5 по Юбилейный бульвар до д. 2,4,7 по ул. Мочалова	-	2025	2025	12 880	0	0	12 880	0	0	0	0	0	0	0	0	0	0	0	0	0	0	0	0	0	0	0	0	0			
3.14.73	P	Теплотрасса отопления от д.1в по ул. Энгельса (зд. котельной) до д. 22, 28а по ул. Энгельса;от ТК-4 у д.28а по ул. Энгельса до д. 18 по ул. Энгельса	-	2027	2027	35 457	0	0	0	0	35 457	0	0	0	0	0	0	0	0	0	0	0	0	0	0	0	0	0	0	0			
3.14.74	P	Теплотрасса отопления от ТК-6 у д. 14 по ул. Энгельса до д. 2, 3, 4 по ул. Большевикская, до точки врезки на д.6 по ул. Большевикская в техподполье д.8 по ул. Энгельса	-	2025	2025	34 029	0	0	34 029	0	0	0	0	0	0	0	0	0	0	0	0	0	0	0	0	0	0	0	0	0			
3.14.75	P	Теплотрасса отопления от наружной стены д. 43 по пр. Союзный до д.44 по пр. Союзный, до ТК-7 у д. 33 по ул. Героя Сутырина	-	2025	2025	27 425	0	0	27 425	0	0	0	0	0	0	0	0	0	0	0	0	0	0	0	0	0	0	0	0	0			
3.14.76	P	Теплотрасса отопления от д. 3 по ул. Ногина до точки врезки в 5м от ввода в д. 10 по ул. Вахтангова и до ТК-20 у д. 14 по ул. Вахтангова	-	2025	2025	18 909	0	0	18 909	0	0	0	0	0	0	0	0	0	0	0	0	0	0	0	0	0	0	0	0	0			
3.14.77	P	Теплотрасса отопления от ТК-4-9 у д. 15 по ул. Ногина до точки врезки в д. 13а по ул. Ногина, до д. 8 по ул. Силикатная, до д. 1 по ул. Силикатная, до д. 20 по ул. Вахтангова	-	2025	2025	29 419	0	0	29 419	0	0	0	0	0	0	0	0	0	0	0	0	0	0	0	0	0	0	0	0	0			
3.14.78	P	Теплотрасса отопления от ТК-4-9 у д. 15 по ул. Ногина до д. 15 по ул. Ногина и до д. 18 по ул. Замкнутая	-	2025	2025	22 769	0	0	22 769	0	0	0	0	0	0	0	0	0	0	0	0	0	0	0	0	0	0	0	0	0			
3.14.79	P	Теплотрасса отопления от ТК-4-11 у д. 5 по ул. Холмистая до ТК-4-13-1 у д. 11 по ул. Силикатная, до д. 24 по ул. Вахтангова, до д. 26 по ул. Вахтангова	-	2025	2025	17 975	0	0	17 975	0	0	0	0	0	0	0	0	0	0	0	0	0	0	0	0	0	0	0	0	0			
3.14.80	P	Теплотрасса отопления от ТК-НПС-2-к3 у д. 154 по ул. М.Горького до д. №152 по ул. М.Горького (ввод 1), до точки в 92	-	2027	2027	11 869	0	0	0	0	11 869	0	0	0	0	0	0	0	0	0	0	0	0	0	0	0	0	0	0	0			

ОБОСНОВЫВАЮЩИЕ МАТЕРИАЛЫ К СХЕМЕ ТЕПЛОСНАБЖЕНИЯ ГОРОДА НИЖНЕГО НОВГОРОДА НА ПЕРИОД ДО 2030 ГОДА (АКТУАЛИЗАЦИЯ НА 2024 ГОД).
ГЛАВА 5. МАСТЕР-ПЛАН РАЗВИТИЯ СИСТЕМ ТЕПЛОСНАБЖЕНИЯ

№ пункта по ИП	Признак	Наименование мероприятия	Стадия реализации в текущем году	Год начала мероприятия	Год окончания мероприятия	ОБЪЁМ ФИНАНСИРОВАНИЯ, тыс.руб. без НДС																											
						ВСЕГО	2023 (план)	2024 (план)	2025 (план)	2026 (план)	2027 (план)	2028 (план)	2029 (план)	2030 (план)	2031 (план)	2032 (план)	2033 (план)	2034 (план)	2035 (план)	2036 (план)	2037 (план)	2038 (план)	2039 (план)	2040 (план)	2041 (план)	2042 (план)	2043 (план)	2044 (план)	2045 (план)	2046 (план)	2047 (план)		
1	3	4	5	6	7	8	9	10	11	12	13	14	15	16	17	18	19	20	21	22	23	24	25	26	27	28	29	30	31	32	33		
		м от ТК-НПС-2-к4 в сторону д. №152 по ул. М.Горького (ввод 2)																															
3.14.84	Р	Теплотрасса отопления от ЦТП-152 по б-р 60 лет Октября, 12а до ТК-335-к4 у д.№9 по бул. 60-летия Октября, до д.№10 по бул. 60-летия Октября (включая техподполье)	-	2027	2027	14 966	0	0	0	0	14 966	0	0	0	0	0	0	0	0	0	0	0	0	0	0	0	0	0	0	0			
3.14.85	Р	Теплотрасса отопления от ТК-335-к6 у д.11 по ул. Марш.Рокоссовского до д.№9, 13 по ул. Марш.Рокоссовского	-	2027	2027	8 584	0	0	0	0	8 584	0	0	0	0	0	0	0	0	0	0	0	0	0	0	0	0	0	0	0			
3.14.87	Р	Теплотрасса отопления от ЦТП-164 по ул. Ванеева, 110г до ТК-328а5-к3 у д. 110 б по ул. Ванеева	-	2027	2027	14 190	0	0	0	0	14 190	0	0	0	0	0	0	0	0	0	0	0	0	0	0	0	0	0	0	0			
3.14.92	Р	Теплотрасса отопления от ТК-3а у д. 7 по ул. Даргомыжского до ТК-4 у д. 13 по ул. Даргомыжского	-	2026	2026	39 039	0	0	0	39 039	0	0	0	0	0	0	0	0	0	0	0	0	0	0	0	0	0	0	0	0			
3.14.93	Р	Теплотрасса отопления от ТК-106-9 у д. 21 по ул. Кащенко до ЦТП-703 ул. Кащенко, 23а	-	2027	2027	15 921	0	0	0	0	15 921	0	0	0	0	0	0	0	0	0	0	0	0	0	0	0	0	0	0	0			
3.14.96	Р	Теплотрасса отопления от ТК-2 у д. 11 по ул. Батумская до ввода д.7а по ул. Елисеева	-	2027	2027	28 845	0	0	0	0	28 845	0	0	0	0	0	0	0	0	0	0	0	0	0	0	0	0	0	0	0			
3.14.98	Р	Теплотрасса отопления от УТ-8-3 у д. 3 по ул. Вологодина до д. 3 по ул. Вологодина, до ввода д. 102 по пр. Гагарина, до ввода в д. 5а по ул. Вологодина, до ввода д. 3а по ул. Вологодина, до ввода д. 5 по ул. Вологодина, до ввода в д. 106 по пр. Гагарина	-	2027	2027	27 064	0	0	0	0	27 064	0	0	0	0	0	0	0	0	0	0	0	0	0	0	0	0	0	0	0			
3.14.99	Р	Теплотрасса отопления от ТК-21 у д. 2 по пр. Союзный до д. 12 по ул. Чайковского и до ввода в д. 15 по ул. Ефима Рубинчика	-	2026	2026	46 446	0	0	0	0	46 446	0	0	0	0	0	0	0	0	0	0	0	0	0	0	0	0	0	0	0			
3.14.100	Р	Теплотрасса отопления от ТК-7 у д. 10 по ул. Культуры до выводов из д. 8 по ул. Культуры на д. 6 и 8а по ул. Культуры, до д. 6а по ул. Культуры, до точки в 66м от ТК-7-5 у д. 6а по ул. Культуры	-	2026	2026	18 393	0	0	0	0	18 393	0	0	0	0	0	0	0	0	0	0	0	0	0	0	0	0	0	0	0			
3.14.101	Р	Теплотрасса отопления от ТК-10 у д. 3 по ул. И.Чугурина до д. 1 по ул. И.Чугурина, до точки врезки в техподполье д. 2 по ул. И.Чугурина	-	2026	2026	23 289	0	0	0	0	23 289	0	0	0	0	0	0	0	0	0	0	0	0	0	0	0	0	0	0	0			
3.14.102	Р	Теплотрасса отопления от ТК-1а у д. 1 по ул. Пугачева до ТК-1-2 у д. 9 по ул. Культуры, до д. 11/2 по ул. Культуры, до д. 13 по ул. Культуры	-	2025	2025	34 533	0	0	34 533	0	0	0	0	0	0	0	0	0	0	0	0	0	0	0	0	0	0	0	0	0			
3.14.103	Р	Теплотрасса отопления от ТК-5 у д. 17 по ул. Культуры до д. 91 по ул. Культуры, до ввода из д. 18 по ул. Н.Рыбакова в сторону д. 12 по ул. Н. Рыбакова, до ТК-6-6 у д. 98 по ул. Культуры	-	2026	2026	44 792	0	0	0	0	44 792	0	0	0	0	0	0	0	0	0	0	0	0	0	0	0	0	0	0	0			
3.14.104	Р	Теплотрасса отопления от ввода в д.№71 по ул. Генкиной до т в р в д. №69 по ул. Генкиной	-	2027	2027	3 793	0	0	0	0	3 793	0	0	0	0	0	0	0	0	0	0	0	0	0	0	0	0	0	0	0			
3.14.105	Р	Теплотрасса отопления от ЦТП-165 по пр. Гагарина, 21 корпус 13 до д.№21/9, 21/7 по пр.Гагарина	-	-	-	0	0	0	0	0	0	0	0	0	0	0	0	0	0	0	0	0	0	0	0	0	0	0	0	0			
3.14.106	Р	"Квартальная теплотрасса отопления и ГВС от котельной по ул. Гаугеля, 6б"	-	2028	2032	95 881	0	0	0	0	0	17 283	18 182	19 127	20 122	21 168	0	0	0	0	0	0	0	0	0	0	0	0	0				
3.14.107	Р	Квартальная теплотрасса отопления и ГВС от котельной по	-	2028	2028	319	0	0	0	0	0	319	0	0	0	0	0	0	0	0	0	0	0	0	0	0	0	0	0	0			

ОБОСНОВЫВАЮЩИЕ МАТЕРИАЛЫ К СХЕМЕ ТЕПЛОСНАБЖЕНИЯ ГОРОДА НИЖНЕГО НОВГОРОДА НА ПЕРИОД ДО 2030 ГОДА (АКТУАЛИЗАЦИЯ НА 2024 ГОД).
ГЛАВА 5. МАСТЕР-ПЛАН РАЗВИТИЯ СИСТЕМ ТЕПЛОСНАБЖЕНИЯ

№ пункта по ИП	Признак	Наименование мероприятия	Стадия реализации в текущем году	Год начала мероприятия	Год окончания мероприятия	ОБЪЁМ ФИНАНСИРОВАНИЯ, тыс.руб. без НДС																											
						ВСЕГО	2023 (план)	2024 (план)	2025 (план)	2026 (план)	2027 (план)	2028 (план)	2029 (план)	2030 (план)	2031 (план)	2032 (план)	2033 (план)	2034 (план)	2035 (план)	2036 (план)	2037 (план)	2038 (план)	2039 (план)	2040 (план)	2041 (план)	2042 (план)	2043 (план)	2044 (план)	2045 (план)	2046 (план)	2047 (план)		
1	3	4	5	6	7	8	9	10	11	12	13	14	15	16	17	18	19	20	21	22	23	24	25	26	27	28	29	30	31	32	33		
		ул. Энгельса, 1б																															
3.14.108	Р	Квартальная теплотрасса ГВС от котельной Энгельса, 1б	-	2028	2032	35 560	0	0	0	0	0	6 410	6 743	7 094	7 463	7 851	0	0	0	0	0	0	0	0	0	0	0	0	0	0			
3.14.109	Р	Квартальная теплотрасса отопления от котельной ул. Энгельса, 1б (УТ-8)	-	2028	2032	20 234	0	0	0	0	0	3 647	3 837	4 036	4 246	4 467	0	0	0	0	0	0	0	0	0	0	0	0	0	0			
3.14.110	Р	Квартальная теплотрасса отопления от кот. по ул. Римского-Корсакого, 50	-	2028	2032	60 852	0	0	0	0	0	10 969	11 539	12 139	12 770	13 434	0	0	0	0	0	0	0	0	0	0	0	0	0	0			
3.14.111	Р	Квартальная теплотрасса отопления и ГВС от котельной ЗКПД-4 по ул. Зайцева, 31 (ЦТП-508)	-	2028	2032	18 653	0	0	0	0	0	3 362	3 537	3 721	3 915	4 118	0	0	0	0	0	0	0	0	0	0	0	0	0	0			
3.14.112	Р	квартальная теплотрасса ГВС от котельной ЗКПД-4 по ул.Зайцева, 31 (ЦТП-509).	-	2028	2028	326	0	0	0	0	0	326	0	0	0	0	0	0	0	0	0	0	0	0	0	0	0	0	0	0			
3.14.113	Р	Квартальная теплотрасса отопления и ГВС от котельной ЗКПД-4 по ул. Зайцева, 31 (ЦТП-509)	-	2028	2028	803	0	0	0	0	0	803	0	0	0	0	0	0	0	0	0	0	0	0	0	0	0	0	0	0			
3.14.114	Р	Магистральная теплотрасса отопления от котельной ЗКПД-4 по ул. Зайцева, 31 (ТК-101).	-	2028	2032	133 528	0	0	0	0	0	24 069	25 320	26 637	28 022	29 479	0	0	0	0	0	0	0	0	0	0	0	0	0	0			
3.14.115	Р	Квартальная теплотрасса отопления от котельной ЗКПД-4 по ул. Зайцева, 31	-	2028	2032	76 104	0	0	0	0	0	13 718	14 431	15 182	15 971	16 802	0	0	0	0	0	0	0	0	0	0	0	0	0	0			
3.14.116	Р	Квартальная теплотрасса отопления и ГВС от котельной ЗКПД-4 по ул. Зайцева, 31	-	2028	2032	57 937	0	0	0	0	0	10 443	10 986	11 558	12 159	12 791	0	0	0	0	0	0	0	0	0	0	0	0	0	0			
3.14.117	Р	Квартальная теплотрасса отопления и ГВС от кот. ЗКПД-4 по ул. Зайцева, 31 (ЦТП-504)	-	2028	2032	53 419	0	0	0	0	0	9 629	10 130	10 656	11 211	11 794	0	0	0	0	0	0	0	0	0	0	0	0	0	0			
3.14.118	Р	Квартальная теплотрасса отопления от котельной ЗКПД-4 по ул. Зайцева, 31 (ЦТП-509)	-	2028	2028	343	0	0	0	0	0	343	0	0	0	0	0	0	0	0	0	0	0	0	0	0	0	0	0	0			
3.14.119	Р	Квартальная теплотрасса отопления от котельной ЗКПД-4 по ул.Зайцева, 31 (ТК-101)	-	2028	2032	45 999	0	0	0	0	0	8 291	8 723	9 176	9 653	10 155	0	0	0	0	0	0	0	0	0	0	0	0	0	0			
3.14.120	Р	квартальная теплотрасса ГВС от котельной ЗКПД-4 по ул.Зайцева, 31 (ЦТП-509).	-	2028	2028	326	0	0	0	0	0	326	0	0	0	0	0	0	0	0	0	0	0	0	0	0	0	0	0	0			
3.14.121	Р	Квартальная теплотрасса отопления и ГВС от котельной по Московскому шоссе, 15а	-	2028	2032	79 173	0	0	0	0	0	14 271	15 013	15 794	16 615	17 479	0	0	0	0	0	0	0	0	0	0	0	0	0	0			
3.14.122	Р	Квартальная теплотрасса отопления и ГВС от БМК ул. Чкалова, 37а	-	2028	2032	9 067	0	0	0	0	0	1 634	1 719	1 809	1 903	2 002	0	0	0	0	0	0	0	0	0	0	0	0	0	0			
3.14.123	Р	Квартальная теплотрасса ГВС от котельной по ул. Таллинская, 15в (ЦТП-205).	-	2028	202	687	0	0	0	0	0	687	0	0	0	0	0	0	0	0	0	0	0	0	0	0	0	0	0	0			
3.14.124	Р	Квартальная теплотрасса отопления теплоноситель от котельной по ул. Таллинская, 15в	-	2028	2032	29 696	0	0	0	0	0	5 353	5 631	5 924	6 232	6 556	0	0	0	0	0	0	0	0	0	0	0	0	0	0			
3.14.125	Р	Квартальная теплотрасса ГВС от котельной по ул. Таллинская, 15в (ЦТП-204)	-	2028	2028	803	0	0	0	0	0	803	0	0	0	0	0	0	0	0	0	0	0	0	0	0	0	0	0	0			
3.14.126	Р	Квартальная теплотрасса ГВС от котельной по ул. Таллинская, 15в (ЦТП-205)	-	2028	2032	10 714	0	0	0	0	0	1 931	2 032	2 137	2 248	2 365	0	0	0	0	0	0	0	0	0	0	0	0	0	0			
3.14.127	Р	Квартальная теплотрасса ГВС от котельной по ул. Таллинская, 15в (ЦТП-206)	-	2028	2028	687	0	0	0	0	0	687	0	0	0	0	0	0	0	0	0	0	0	0	0	0	0	0	0	0			
3.14.128	Р	Квартальная теплотрасса ГВС от котельной по ул. Таллинская, 15в (ЦТП-207)	-	2028	2032	8 851	0	0	0	0	0	1 596	1 678	1 766	1 858	1 954	0	0	0	0	0	0	0	0	0	0	0	0	0	0			
3.14.129	Р	Квартальная теплотрасса ГВС от котельной по ул. Таллинская, 15в (ЦТП-205)	-	2028	2028	347	0	0	0	0	0	347	0	0	0	0	0	0	0	0	0	0	0	0	0	0	0	0	0	0			

ОБОСНОВЫВАЮЩИЕ МАТЕРИАЛЫ К СХЕМЕ ТЕПЛОСНАБЖЕНИЯ ГОРОДА НИЖНЕГО НОВГОРОДА НА ПЕРИОД ДО 2030 ГОДА (АКТУАЛИЗАЦИЯ НА 2024 ГОД).
ГЛАВА 5. МАСТЕР-ПЛАН РАЗВИТИЯ СИСТЕМ ТЕПЛОСНАБЖЕНИЯ

№ пункта по ИП	Признак	Наименование мероприятия	Стадия реализации в текущем году	Год начала мероприятия	Год окончания мероприятия	ОБЪЁМ ФИНАНСИРОВАНИЯ, тыс.руб. без НДС																											
						ВСЕГО	2023 (план)	2024 (план)	2025 (план)	2026 (план)	2027 (план)	2028 (план)	2029 (план)	2030 (план)	2031 (план)	2032 (план)	2033 (план)	2034 (план)	2035 (план)	2036 (план)	2037 (план)	2038 (план)	2039 (план)	2040 (план)	2041 (план)	2042 (план)	2043 (план)	2044 (план)	2045 (план)	2046 (план)	2047 (план)		
1	3	4	5	6	7	8	9	10	11	12	13	14	15	16	17	18	19	20	21	22	23	24	25	26	27	28	29	30	31	32	33		
3.14.130	Р	Квартальная теплотрасса отопления от котельной по ул.Таллинская, 15в	-	2028	2032	39 495	0	0	0	0	0	7 119	7 489	7 879	8 288	8 719	0	0	0	0	0	0	0	0	0	0	0	0	0	0			
3.14.131	Р	Квартальная теплотрасса отопления от котельной по ул.Таллинская, 15в (УТ-1)	-	2028	2032	23 813	0	0	0	0	0	4 292	4 516	4 750	4 997	5 257	0	0	0	0	0	0	0	0	0	0	0	0	0	0			
3.14.132	Р	Квартальная теплотрасса отопления от котельной по ул.Таллинская, 15в (УТ-7).	-	2028	2032	60 336	0	0	0	0	0	10 876	11 441	12 036	12 662	13 321	0	0	0	0	0	0	0	0	0	0	0	0	0	0			
3.14.133	Р	Квартальная теплотрасса отопления от котельной по ул.Таллинская, 15в (УТ-7).	-	2028	2032	41 088	0	0	0	0	0	7 406	7 791	8 196	8 623	9 071	0	0	0	0	0	0	0	0	0	0	0	0	0	0			
3.14.134	Р	Квартальная теплотрасса отопления и ГВС от кот. по ул. Памирская, 11 (ЦТП-410)	-	2028	2028	347	0	0	0	0	0	347	0	0	0	0	0	0	0	0	0	0	0	0	0	0	0	0	0	0			
3.14.135	Р	Квартальная теплотрасса отопления и ГВС от БМК по ул. Тепличная, 8а.	-	2028	2032	114 020	0	0	0	0	0	20 552	21 621	22 745	23 928	25 172	0	0	0	0	0	0	0	0	0	0	0	0	0	0			
3.14.136	Р	Квартальная теплотрасса отопления от кот. Тепличная, 8а (ТК-21)	-	2028	2032	8 182	0	0	0	0	0	1 475	1 551	1 632	1 717	1 806	0	0	0	0	0	0	0	0	0	0	0	0	0	0			
3.14.137	Р	Паропровод от котельной по ул. Памирская, 11	-	2028	2028	803	0	0	0	0	0	803	0	0	0	0	0	0	0	0	0	0	0	0	0	0	0	0	0	0			
3.14.138	Р	Квартальная теплотрасса отопления от котельной ОАО "Нижегородский мукомол" по ул. Интернациональная, 96	-	2028	2028	319	0	0	0	0	0	319	0	0	0	0	0	0	0	0	0	0	0	0	0	0	0	0	0	0			
3.14.139	Р	Квартальная теплотрасса отопления	-	2028	2028	319	0	0	0	0	0	319	0	0	0	0	0	0	0	0	0	0	0	0	0	0	0	0	0	0			
3.14.140	Р	Квартальная теплотрасса отопления	-	2028	2028	687	0	0	0	0	0	687	0	0	0	0	0	0	0	0	0	0	0	0	0	0	0	0	0	0			
3.14.141	Р	Квартальная теплотрасса отопления	-	2028	2032	44 807	0	0	0	0	0	8 077	8 497	8 938	9 403	9 892	0	0	0	0	0	0	0	0	0	0	0	0	0	0			
3.14.142	Р	Квартальная теплотрасса отопления и ГВС	-	2028	2028	319	0	0	0	0	0	319	0	0	0	0	0	0	0	0	0	0	0	0	0	0	0	0	0	0			
3.14.143	Р	Квартальная теплотрасса отопления	-	2032	2032	869	0	0	0	0	0	0	0	0	869	0	0	0	0	0	0	0	0	0	0	0	0	0	0	0			
3.14.144	Р	Сооружение Квартальная теплотрасса ГВС	-	2028	2028	326	0	0	0	0	0	326	0	0	0	0	0	0	0	0	0	0	0	0	0	0	0	0	0	0			
3.14.145	Р	Магистральная теплотрасса отопления	-	2028	2032	33 315	0	0	0	0	0	6 005	6 317	6 646	6 991	7 355	0	0	0	0	0	0	0	0	0	0	0	0	0	0			
3.14.146	Р	Магистральная теплотрасса отопления (перемычка)	-	2028	2028	7 272	0	0	0	0	0	7 272	0	0	0	0	0	0	0	0	0	0	0	0	0	0	0	0	0	0			
3.14.147	Р	Квартальная теплотрасса ГВС	-	2028	2028	803	0	0	0	0	0	803	0	0	0	0	0	0	0	0	0	0	0	0	0	0	0	0	0	0			
3.14.148	Р	Квартальная теплотрасса отопления	-	2028	2028	687	0	0	0	0	0	687	0	0	0	0	0	0	0	0	0	0	0	0	0	0	0	0	0	0			
3.14.149	Р	Квартальная теплотрасса отопления и ГВС	-	2028	2028	687	0	0	0	0	0	687	0	0	0	0	0	0	0	0	0	0	0	0	0	0	0	0	0	0			
3.14.150	Р	Квартальная теплотрасса ГВС	-	2028	2028	343	0	0	0	0	0	343	0	0	0	0	0	0	0	0	0	0	0	0	0	0	0	0	0	0			
3.14.151	Р	Квартальная теплотрасса отопления и ГВС	-	2028	2032	12 528	0	0	0	0	0	2 258	2 376	2 499	2 629	2 766	0	0	0	0	0	0	0	0	0	0	0	0	0	0			
3.14.152	Р	Квартальная теплотрасса отопления	-	2028	2028	326	0	0	0	0	0	326	0	0	0	0	0	0	0	0	0	0	0	0	0	0	0	0	0	0			
3.14.153	Р	Квартальная теплотрасса отопления	-	2028	2028	343	0	0	0	0	0	343	0	0	0	0	0	0	0	0	0	0	0	0	0	0	0	0	0	0			
3.14.154	Р	Сооружение Квартальная теплотрасса ГВС	-	2028	2028	343	0	0	0	0	0	343	0	0	0	0	0	0	0	0	0	0	0	0	0	0	0	0	0	0			
3.14.155	Р	Сооружение Квартальная теплотрасса отопления и ГВС	-	2030	2030	2 460	0	0	0	0	0	0	2 460	0	0	0	0	0	0	0	0	0	0	0	0	0	0	0	0	0			
3.14.156	Р	Квартальная теплотрасса отопления	-	2028	2028	326	0	0	0	0	0	326	0	0	0	0	0	0	0	0	0	0	0	0	0	0	0	0	0	0			
3.14.157	Р	Квартальная теплотрасса отопления и ГВС	-	2028	2028	687	0	0	0	0	0	687	0	0	0	0	0	0	0	0	0	0	0	0	0	0	0	0	0	0			
3.14.158	Р	Квартальная теплотрасса отопления	-	2028	2028	343	0	0	0	0	0	343	0	0	0	0	0	0	0	0	0	0	0	0	0	0	0	0	0	0			
3.14.159	Р	Сооружение Квартальная теплотрасса отопления	-	2028	2028	343	0	0	0	0	0	343	0	0	0	0	0	0	0	0	0	0	0	0	0	0	0	0	0	0			

ОБОСНОВЫВАЮЩИЕ МАТЕРИАЛЫ К СХЕМЕ ТЕПЛОСНАБЖЕНИЯ ГОРОДА НИЖНЕГО НОВГОРОДА НА ПЕРИОД ДО 2030 ГОДА (АКТУАЛИЗАЦИЯ НА 2024 ГОД).
ГЛАВА 5. МАСТЕР-ПЛАН РАЗВИТИЯ СИСТЕМ ТЕПЛОСНАБЖЕНИЯ

№ пункта по ИП	Признак	Наименование мероприятия	Стадия реализации в текущем году	Год начала мероприятия	Год окончания мероприятия	ОБЪЁМ ФИНАНСИРОВАНИЯ, тыс.руб. без НДС																											
						ВСЕГО	2023 (план)	2024 (план)	2025 (план)	2026 (план)	2027 (план)	2028 (план)	2029 (план)	2030 (план)	2031 (план)	2032 (план)	2033 (план)	2034 (план)	2035 (план)	2036 (план)	2037 (план)	2038 (план)	2039 (план)	2040 (план)	2041 (план)	2042 (план)	2043 (план)	2044 (план)	2045 (план)	2046 (план)	2047 (план)		
						8	9	10	11	12	13	14	15	16	17	18	19	20	21	22	23	24	25	26	27	28	29	30	31	32	33		
3.14.160	Р	Сооружение Квартальная теплотрасса отопления	-	2028	2028	343	0	0	0	0	0	343	0	0	0	0	0	0	0	0	0	0	0	0	0	0	0	0	0				
3.14.161	Р	Квартальная теплотрасса отопления	-	2028	2028	687	0	0	0	0	0	687	0	0	0	0	0	0	0	0	0	0	0	0	0	0	0	0	0				
3.14.162	Р	Сооружение Магистральная теплотрасса отопления	-	2028	2028	1 447	0	0	0	0	0	1 447	0	0	0	0	0	0	0	0	0	0	0	0	0	0	0	0	0				
3.14.163	Р	Сооружение квартальная теплотрасса отопления и ГВС	-	2028	2028	343	0	0	0	0	0	343	0	0	0	0	0	0	0	0	0	0	0	0	0	0	0	0	0				
3.14.164	Р	Квартальная теплотрасса отопления и ГВС	-	2028	2028	343	0	0	0	0	0	343	0	0	0	0	0	0	0	0	0	0	0	0	0	0	0	0	0				
3.14.165	Р	Магистральная теплотрасса отопления	-	2028	2028	941	0	0	0	0	0	941	0	0	0	0	0	0	0	0	0	0	0	0	0	0	0	0	0				
3.14.166	Р	Сооружение Квартальная теплотрасса отопления	-	2028	2028	323	0	0	0	0	0	323	0	0	0	0	0	0	0	0	0	0	0	0	0	0	0	0	0				
3.14.167	Р	Магистральная теплотрасса отопления	-	2028	2032	50 321	0	0	0	0	0	9 071	9 542	10 038	10 560	11 110	0	0	0	0	0	0	0	0	0	0	0	0	0				
3.14.168	Р	Квартальная теплотрасса отопления	-	2028	2028	343	0	0	0	0	0	343	0	0	0	0	0	0	0	0	0	0	0	0	0	0	0	0	0				
3.14.169	Р	Квартальная теплотрасса отопления	-	2028	2028	323	0	0	0	0	0	323	0	0	0	0	0	0	0	0	0	0	0	0	0	0	0	0	0				
3.14.170	Р	Квартальная теплотрасса отопления	-	2028	2028	319	0	0	0	0	0	319	0	0	0	0	0	0	0	0	0	0	0	0	0	0	0	0	0				
3.14.171	Р	Сооружение квартальная теплотрасса отопления	-	2028	2032	7 632	0	0	0	0	0	1 376	1 447	1 523	1 602	1 685	0	0	0	0	0	0	0	0	0	0	0	0	0				
3.14.172	Р	Квартальная теплотрасса ГВС	-	2028	2028	687	0	0	0	0	0	687	0	0	0	0	0	0	0	0	0	0	0	0	0	0	0	0	0				
3.14.173	Р	Квартальная теплотрасса отопления	-	2028	2032	10 716	0	0	0	0	0	1 932	2 032	2 138	2 249	2 366	0	0	0	0	0	0	0	0	0	0	0	0	0				
3.14.174	Р	Квартальная теплотрасса отопления и ГВС	-	2028	2032	15 373	0	0	0	0	0	2 771	2 915	3 067	3 226	3 394	0	0	0	0	0	0	0	0	0	0	0	0	0				
3.14.175	Р	Квартальная теплотрасса отопления	-	2028	2032	8 182	0	0	0	0	0	1 475	1 551	1 632	1 717	1 806	0	0	0	0	0	0	0	0	0	0	0	0	0				
3.14.176	Р	Сооружение Квартальная теплотрасса ГВС	-	2028	2028	323	0	0	0	0	0	323	0	0	0	0	0	0	0	0	0	0	0	0	0	0	0	0	0				
3.14.177	Р	Сооружение Квартальная теплотрасса отопления	-	2028	2028	343	0	0	0	0	0	343	0	0	0	0	0	0	0	0	0	0	0	0	0	0	0	0	0				
3.14.178	Р	Квартальная теплотрасса отопления	-	2028	2028	687	0	0	0	0	0	687	0	0	0	0	0	0	0	0	0	0	0	0	0	0	0	0	0				
3.14.179	Р	Квартальная теплотрасса отопления	-	2028	2032	11 039	0	0	0	0	0	1 990	2 093	2 202	2 317	2 437	0	0	0	0	0	0	0	0	0	0	0	0	0				
3.14.180	Р	Квартальная теплотрасса отопления	-	2028	2032	27 449	0	0	0	0	0	4 948	5 205	5 476	5 760	6 060	0	0	0	0	0	0	0	0	0	0	0	0	0				
3.14.181	Р	Квартальная теплотрасса отопления и ГВС	-	2028	2028	347	0	0	0	0	0	347	0	0	0	0	0	0	0	0	0	0	0	0	0	0	0	0	0				
3.14.182	Р	Квартальная теплотрасса отопления и ГВС	-	2028	2032	11 850	0	0	0	0	0	2 136	2 247	2 364	2 487	2 616	0	0	0	0	0	0	0	0	0	0	0	0	0				
3.14.183	Р	Сооружение Квартальная теплотрасса отопления	-	2028	2028	343	0	0	0	0	0	343	0	0	0	0	0	0	0	0	0	0	0	0	0	0	0	0	0				
3.14.184	Р	Квартальная теплотрасса отопления и ГВС	-	2028	2032	7 494	0	0	0	0	0	1 351	1 421	1 495	1 573	1 655	0	0	0	0	0	0	0	0	0	0	0	0	0				
3.14.185	Р	Квартальная теплотрасса отопления	-	2028	2028	687	0	0	0	0	0	687	0	0	0	0	0	0	0	0	0	0	0	0	0	0	0	0	0				
3.14.186	Р	Квартальная теплотрасса отопления и ГВС	-	2028	2032	10 209	0	0	0	0	0	1 840	1 936	2 037	2 142	2 254	0	0	0	0	0	0	0	0	0	0	0	0	0				
3.14.187	Р	Квартальная теплотрасса отопления	-	2028	2032	9 354	0	0	0	0	0	1 686	1 774	1 866	1 963	2 065	0	0	0	0	0	0	0	0	0	0	0	0	0				
3.14.188	Р	Квартальная теплотрасса отопления и ГВС	-	2028	2028	347	0	0	0	0	0	347	0	0	0	0	0	0	0	0	0	0	0	0	0	0	0	0	0				
3.14.189	Р	Квартальная теплотрасса отопления и ГВС	-	2028	2032	8 378	0	0	0	0	0	1 510	1 589	1 671	1 758	1 850	0	0	0	0	0	0	0	0	0	0	0	0	0				
3.14.190	Р	Сооружение Квартальная теплотрасса отопления	-	2028	2028	803	0	0	0	0	0	803	0	0	0	0	0	0	0	0	0	0	0	0	0	0	0	0	0				
3.14.191	Р	Квартальная теплотрасса отопления	-	2028	2028	343	0	0	0	0	0	343	0	0	0	0	0	0	0	0	0	0	0	0	0	0	0	0	0				
3.14.192	Р	Квартальная теплотрасса отопления	-	2032	2032	375	0	0	0	0	0	0	0	0	0	375	0	0	0	0	0	0	0	0	0	0	0	0	0				
3.14.193	Р	Квартальная теплотрасса отопления	-	2028	2028	326	0	0	0	0	0	326	0	0	0	0	0	0	0	0	0	0	0	0	0	0	0	0	0				
3.14.194	Р	Квартальная теплотрасса	-	2028	2028	323	0	0	0	0	0	323	0	0	0	0	0	0	0	0	0	0	0	0	0	0	0	0	0				

ОБОСНОВЫВАЮЩИЕ МАТЕРИАЛЫ К СХЕМЕ ТЕПЛОСНАБЖЕНИЯ ГОРОДА НИЖНЕГО НОВГОРОДА НА ПЕРИОД ДО 2030 ГОДА (АКТУАЛИЗАЦИЯ НА 2024 ГОД).
ГЛАВА 5. МАСТЕР-ПЛАН РАЗВИТИЯ СИСТЕМ ТЕПЛОСНАБЖЕНИЯ

№ пункта по ИП	Признак	Наименование мероприятия	Стадия реализации в текущем году	Год начала мероприятия	Год окончания мероприятия	ОБЪЁМ ФИНАНСИРОВАНИЯ, тыс.руб. без НДС																											
						ВСЕГО	2023 (план)	2024 (план)	2025 (план)	2026 (план)	2027 (план)	2028 (план)	2029 (план)	2030 (план)	2031 (план)	2032 (план)	2033 (план)	2034 (план)	2035 (план)	2036 (план)	2037 (план)	2038 (план)	2039 (план)	2040 (план)	2041 (план)	2042 (план)	2043 (план)	2044 (план)	2045 (план)	2046 (план)	2047 (план)		
1	3	4	5	6	7	8	9	10	11	12	13	14	15	16	17	18	19	20	21	22	23	24	25	26	27	28	29	30	31	32	33		
		отопления и ГВС																															
3.14.195	Р	Магистральная теплотрасса отопления	-	2028	2032	40 816	0	0	0	0	0	7 357	7 740	8 142	8 566	9 011	0	0	0	0	0	0	0	0	0	0	0	0	0	0			
3.14.196	Р	Квартальная теплотрасса отопления	-	2032	2032	350	0	0	0	0	0	0	0	0	350	0	0	0	0	0	0	0	0	0	0	0	0	0	0	0			
3.14.197	Р	Квартальная теплотрасса отопления	-	2028	2028	347	0	0	0	0	0	347	0	0	0	0	0	0	0	0	0	0	0	0	0	0	0	0	0	0			
3.14.198	Р	Квартальная теплотрасса отопления	-	2028	2028	687	0	0	0	0	0	687	0	0	0	0	0	0	0	0	0	0	0	0	0	0	0	0	0	0			
3.14.199	Р	Квартальная теплотрасса отопления	-	2028	2028	343	0	0	0	0	0	343	0	0	0	0	0	0	0	0	0	0	0	0	0	0	0	0	0	0			
3.14.200	Р	Магистральная теплотрасса отопления	-	2028	2028	803	0	0	0	0	0	803	0	0	0	0	0	0	0	0	0	0	0	0	0	0	0	0	0	0			
3.14.201	Р	Квартальная теплотрасса отопления	-	2028	2028	343	0	0	0	0	0	343	0	0	0	0	0	0	0	0	0	0	0	0	0	0	0	0	0	0			
3.14.202	Р	Квартальная теплотрасса отопления	-	2028	2032	10 130	0	0	0	0	0	1 826	1 921	2 021	2 126	2 236	0	0	0	0	0	0	0	0	0	0	0	0	0	0			
3.14.203	Р	Квартальная теплотрасса отопления и ГВС	-	2028	2032	61 440	0	0	0	0	0	11 075	11 651	12 257	12 894	13 564	0	0	0	0	0	0	0	0	0	0	0	0	0	0			
3.14.204	Р	Квартальная теплотрасса отопления и ГВС	-	2028	2028	6 854	0	0	0	0	0	6 854	0	0	0	0	0	0	0	0	0	0	0	0	0	0	0	0	0	0			
3.14.205	Р	Магистральная теплотрасса	-	2028	2028	1 447	0	0	0	0	0	1 447	0	0	0	0	0	0	0	0	0	0	0	0	0	0	0	0	0	0			
3.14.206	Р	Квартальная теплотрасса отопления	-	2028	2028	343	0	0	0	0	0	343	0	0	0	0	0	0	0	0	0	0	0	0	0	0	0	0	0	0			
3.14.207	Р	"Квартальная теплотрасса отопления"	-	2028	2028	687	0	0	0	0	0	687	0	0	0	0	0	0	0	0	0	0	0	0	0	0	0	0	0	0			
3.14.208	Р	Сооружение Квартальная теплотрасса отопления и ГВС	-	2028	2028	347	0	0	0	0	0	347	0	0	0	0	0	0	0	0	0	0	0	0	0	0	0	0	0	0			
3.14.209	Р	Сооружение Квартальная теплотрасса отопления	-	2028	2028	14 453	0	0	0	0	0	14 453	0	0	0	0	0	0	0	0	0	0	0	0	0	0	0	0	0	0			
3.14.210	Р	Квартальная теплотрасса отопления	-	2028	2032	44 807	0	0	0	0	0	8 077	8 497	8 938	9 403	9 892	0	0	0	0	0	0	0	0	0	0	0	0	0	0			
3.14.211	Р	Квартальная теплотрасса отопления	-	2028	2028	347	0	0	0	0	0	347	0	0	0	0	0	0	0	0	0	0	0	0	0	0	0	0	0	0			
3.14.212	Р	Квартальная теплотрасса отопления	-	2028	2028	803	0	0	0	0	0	803	0	0	0	0	0	0	0	0	0	0	0	0	0	0	0	0	0	0			
3.14.213	Р	Сооружение Квартальная теплотрасса отопления	-	2028	2032	40 816	0	0	0	0	0	7 357	7 740	8 142	8 566	9 011	0	0	0	0	0	0	0	0	0	0	0	0	0	0			
3.14.214	Р	Квартальная теплотрасса отопления	-	2028	2028	687	0	0	0	0	0	687	0	0	0	0	0	0	0	0	0	0	0	0	0	0	0	0	0	0			
3.14.215	Р	Сооружение Квартальная теплотрасса отопления	-	2028	2028	347	0	0	0	0	0	347	0	0	0	0	0	0	0	0	0	0	0	0	0	0	0	0	0	0			
3.14.216	Р	Магистральная теплотрасса отопления	-	2028	2032	29 903	0	0	0	0	0	5 390	5 670	5 965	6 275	6 602	0	0	0	0	0	0	0	0	0	0	0	0	0	0			
3.14.217	Р	Сооружение Магистральная теплотрасса отопления	-	2028	2032	44 807	0	0	0	0	0	8 077	8 497	8 938	9 403	9 892	0	0	0	0	0	0	0	0	0	0	0	0	0	0			
3.14.218	Р	Квартальная теплотрасса отопления	-	2028	2028	323	0	0	0	0	0	323	0	0	0	0	0	0	0	0	0	0	0	0	0	0	0	0	0	0			
3.14.219	Р	Квартальная теплотрасса отопления	-	2028	2028	347	0	0	0	0	0	347	0	0	0	0	0	0	0	0	0	0	0	0	0	0	0	0	0	0			
3.14.220	Р	Квартальная теплотрасса отопления	-	2028	2032	15 204	0	0	0	0	0	2 741	2 883	3 033	3 191	3 357	0	0	0	0	0	0	0	0	0	0	0	0	0	0			
3.14.221	Р	Сооружение Магистральная теплотрасса отопления	-	2028	2028	803	0	0	0	0	0	803	0	0	0	0	0	0	0	0	0	0	0	0	0	0	0	0	0	0			
3.14.222	Р	Сооружение Квартальная теплотрасса отопления	-	2028	2028	347	0	0	0	0	0	347	0	0	0	0	0	0	0	0	0	0	0	0	0	0	0	0	0	0			
3.14.223	Р	Квартальная теплотрасса ГВС	-	2028	2028	347	0	0	0	0	0	347	0	0	0	0	0	0	0	0	0	0	0	0	0	0	0	0	0	0			
3.14.224	Р	Квартальная теплотрасса отопления	-	2028	2028	347	0	0	0	0	0	347	0	0	0	0	0	0	0	0	0	0	0	0	0	0	0	0	0	0			
3.14.225	Р	Сооружение Квартальная теплотрасса отопления	-	2028	2032	30 146	0	0	0	0	0	5 434	5 716	6 014	6 326	6 655	0	0	0	0	0	0	0	0	0	0	0	0	0	0			
3.14.226	Р	Квартальная теплотрасса отопления и ГВС	-	2028	2028	326	0	0	0	0	0	326	0	0	0	0	0	0	0	0	0	0	0	0	0	0	0	0	0	0			
3.14.227	Р	Квартальная теплотрасса отопления и ГВС	-	2028	2028	323	0	0	0	0	0	323	0	0	0	0	0	0	0	0	0	0	0	0	0	0	0	0	0	0			
3.14.228	Р	квартальная теплотрасса отопления	-	2028	2028	323	0	0	0	0	0	323	0	0	0	0	0	0	0	0	0	0	0	0	0	0	0	0	0	0			
3.14.229	Р	Квартальная теплотрасса	-	2028	2028	323	0	0	0	0	0	323	0	0	0	0	0	0	0	0	0	0	0	0	0	0	0	0	0	0			

ОБОСНОВЫВАЮЩИЕ МАТЕРИАЛЫ К СХЕМЕ ТЕПЛОСНАБЖЕНИЯ ГОРОДА НИЖНЕГО НОВГОРОДА НА ПЕРИОД ДО 2030 ГОДА (АКТУАЛИЗАЦИЯ НА 2024 ГОД).
ГЛАВА 5. МАСТЕР-ПЛАН РАЗВИТИЯ СИСТЕМ ТЕПЛОСНАБЖЕНИЯ

№ пункта по ИП	Признак	Наименование мероприятия	Стадия реализации в текущем году	Год начала мероприятия	Год окончания мероприятия	ОБЪЁМ ФИНАНСИРОВАНИЯ, тыс.руб. без НДС																											
						ВСЕГО	2023 (план)	2024 (план)	2025 (план)	2026 (план)	2027 (план)	2028 (план)	2029 (план)	2030 (план)	2031 (план)	2032 (план)	2033 (план)	2034 (план)	2035 (план)	2036 (план)	2037 (план)	2038 (план)	2039 (план)	2040 (план)	2041 (план)	2042 (план)	2043 (план)	2044 (план)	2045 (план)	2046 (план)	2047 (план)		
1	3	4	5	6	7	8	9	10	11	12	13	14	15	16	17	18	19	20	21	22	23	24	25	26	27	28	29	30	31	32	33		
		отопления																															
3.14.230	Р	Квартальная теплотрасса отопления	-	2028	2028	319	0	0	0	0	0	319	0	0	0	0	0	0	0	0	0	0	0	0	0	0	0	0	0	0			
3.14.231	Р	квартальная теплотрасса отопления и ГВС	-	2028	2028	343	0	0	0	0	0	343	0	0	0	0	0	0	0	0	0	0	0	0	0	0	0	0	0	0			
3.14.232	Р	Квартальная теплотрасса отопления	-	2028	2028	347	0	0	0	0	0	347	0	0	0	0	0	0	0	0	0	0	0	0	0	0	0	0	0	0			
3.14.233	Р	квартальная теплотрасса отопления	-	2028	2032	16 785	0	0	0	0	0	3 026	3 183	3 348	3 523	3 706	0	0	0	0	0	0	0	0	0	0	0	0	0	0			
3.14.234	Р	Сооружение-квартальная теплотрасса отопления	-	2028	2028	319	0	0	0	0	0	319	0	0	0	0	0	0	0	0	0	0	0	0	0	0	0	0	0	0			
3.14.235	Р	Магистральная теплотрасса отопления	-	2028	2032	22 018	0	0	0	0	0	3 969	4 175	4 392	4 621	4 861	0	0	0	0	0	0	0	0	0	0	0	0	0	0			
3.14.236	Р	Квартальная теплотрасса отопления	-	2028	2028	323	0	0	0	0	0	323	0	0	0	0	0	0	0	0	0	0	0	0	0	0	0	0	0	0			
3.14.237	Р	Квартальная теплотрасса отопления и ГВС	-	2028	2028	326	0	0	0	0	0	326	0	0	0	0	0	0	0	0	0	0	0	0	0	0	0	0	0	0			
3.14.238	Р	Квартальная теплотрасса отопления	-	2028	2028	5 604	0	0	0	0	0	5 604	0	0	0	0	0	0	0	0	0	0	0	0	0	0	0	0	0	0			
3.14.239	Р	Квартальная теплотрасса отопления от НТЦ, 3 очередь (ТК-346)	-	2028	2028	803	0	0	0	0	0	803	0	0	0	0	0	0	0	0	0	0	0	0	0	0	0	0	0	0			
3.14.240	Р	Квартальная теплотрасса отопления от НТЦ, 1 очередь (ТК-112)	-	2028	2028	343	0	0	0	0	0	343	0	0	0	0	0	0	0	0	0	0	0	0	0	0	0	0	0	0			
3.14.241	Р	Квартальная теплотрасса отопления от НТЦ, 3 очередь (ТК-341-3)	-	2032	2032	2 044	0	0	0	0	0	0	0	0	2 044	0	0	0	0	0	0	0	0	0	0	0	0	0	0	0			
3.14.242	Р	Сооружение- Квартальная теплотрасса отопления от НТЦ, 1 очередь (ТК-117-2)	-	2028	2028	323	0	0	0	0	0	323	0	0	0	0	0	0	0	0	0	0	0	0	0	0	0	0	0	0			
3.14.243	Р	Магистральная теплотрасса отопления	-	2028	2032	271 278	0	0	0	0	0	28 206	29 673	31 216	32 839	34 547	36 343	38 233	40 221	0	0	0	0	0	0	0	0	0	0	0			
3.14.244	Р	Магистральная теплотрасса отопления от кот. НТЦ, 2 очередь	-	2028	2032	193 442	0	0	0	0	0	34 869	36 682	38 589	40 596	42 707	0	0	0	0	0	0	0	0	0	0	0	0	0	0			
3.14.245	Р	Квартальная теплотрасса ГВС от НТЦ, 4 очередь (ТК-416а)	-	2028	2028	323	0	0	0	0	0	323	0	0	0	0	0	0	0	0	0	0	0	0	0	0	0	0	0	0			
3.14.246	Р	Квартальная теплотрасса отопления от кот. НТЦ (ЦТП-142)	-	2028	2028	326	0	0	0	0	0	326	0	0	0	0	0	0	0	0	0	0	0	0	0	0	0	0	0	0			
3.14.247	Р	Квартальная теплотрасса ГВС от кот. НТЦ (ЦТП-171)	-	2028	2032	11 486	0	0	0	0	0	2 070	2 178	2 291	2 410	2 536	0	0	0	0	0	0	0	0	0	0	0	0	0	0			
3.14.248	Р	Квартальная теплотрасса отопления от НТЦ, 4 очередь (ТК-422-4-1)	-	2028	2028	343	0	0	0	0	0	343	0	0	0	0	0	0	0	0	0	0	0	0	0	0	0	0	0	0			
3.14.249	Р	Квартальная теплотрасса отопления от кот. НТЦ, 4 очередь (ТК-413, ТК-414)	-	2028	2028	12 194	0	0	0	0	0	12 194	0	0	0	0	0	0	0	0	0	0	0	0	0	0	0	0	0	0			
3.14.250	Р	Квартальная теплотрасса отопления и ГВС от кот. НТЦ, (УТ-102, УТ-300)	-	2028	2028	12 913	0	0	0	0	0	12 913	0	0	0	0	0	0	0	0	0	0	0	0	0	0	0	0	0	0			
3.14.251	Р	Теплотрасса от ТК-1 до жилых домов №2 и 4	-	2028	2028	343	0	0	0	0	0	343	0	0	0	0	0	0	0	0	0	0	0	0	0	0	0	0	0	0			
3.14.252	Р	Квартальная теплотрасса отопления от кот. НТЦ (ТК-341-3_к1)	-	2028	2028	319	0	0	0	0	0	319	0	0	0	0	0	0	0	0	0	0	0	0	0	0	0	0	0	0			
3.14.253	Р	Магистральная теплотрасса отопления от кот. НТЦ, 3 очередь	-	2028	2032	184 150	0	0	0	0	0	33 194	34 920	36 736	38 646	40 655	0	0	0	0	0	0	0	0	0	0	0	0	0	0			
3.14.254	Р	Квартальная теплотрасса отопления от НТЦ, 4 очередь (УТ-416в)	-	2028	2028	343	0	0	0	0	0	343	0	0	0	0	0	0	0	0	0	0	0	0	0	0	0	0	0	0			
3.14.255	Р	Квартальная теплотрасса отопления от кот. НТЦ, 6 очередь	-	2032	2032	743	0	0	0	0	0	0	0	0	743	0	0	0	0	0	0	0	0	0	0	0	0	0	0	0			
3.14.256	Р	Квартальная теплотрасса	-	2028	2032	75 066	0	0	0	0	0	13 531	14 234	14 975	15 753	16 573	0	0	0	0	0	0	0	0	0	0	0	0	0	0			

ОБОСНОВЫВАЮЩИЕ МАТЕРИАЛЫ К СХЕМЕ ТЕПЛОСНАБЖЕНИЯ ГОРОДА НИЖНЕГО НОВГОРОДА НА ПЕРИОД ДО 2030 ГОДА (АКТУАЛИЗАЦИЯ НА 2024 ГОД).
ГЛАВА 5. МАСТЕР-ПЛАН РАЗВИТИЯ СИСТЕМ ТЕПЛОСНАБЖЕНИЯ

№ пункта по ИП	Признак	Наименование мероприятия	Стадия реализации в текущем году	Год начала мероприятия	Год окончания мероприятия	ОБЪЁМ ФИНАНСИРОВАНИЯ, тыс.руб. без НДС																											
						ВСЕГО	2023 (план)	2024 (план)	2025 (план)	2026 (план)	2027 (план)	2028 (план)	2029 (план)	2030 (план)	2031 (план)	2032 (план)	2033 (план)	2034 (план)	2035 (план)	2036 (план)	2037 (план)	2038 (план)	2039 (план)	2040 (план)	2041 (план)	2042 (план)	2043 (план)	2044 (план)	2045 (план)	2046 (план)	2047 (план)		
1	3	4	5	6	7	8	9	10	11	12	13	14	15	16	17	18	19	20	21	22	23	24	25	26	27	28	29	30	31	32	33		
		отопления от кот. НТЦ, 1 очередь (ТК-112_к2)																															
3.14.257	Р	Сооружение - Квартальная теплотрасса отопления от НТЦ, 2-я очередь (ТК-223-1)	-	2028	2028	343	0	0	0	0	0	343	0	0	0	0	0	0	0	0	0	0	0	0	0	0	0	0	0	0			
3.14.258	Р	Квартальная теплотрасса отопления от НТЦ, 2 очередь (ТК-203)	-	2028	2028	803	0	0	0	0	0	803	0	0	0	0	0	0	0	0	0	0	0	0	0	0	0	0	0	0			
3.14.259	Р	Квартальная теплотрасса отопления и ГВС от НТЦ (ЦТП-174)	-	2028	2028	687	0	0	0	0	0	687	0	0	0	0	0	0	0	0	0	0	0	0	0	0	0	0	0	0			
3.14.260	Р	Квартальная теплотрасса отопления и ГВС от кот. НТЦ (ЦТП-173)	-	2028	2028	687	0	0	0	0	0	687	0	0	0	0	0	0	0	0	0	0	0	0	0	0	0	0	0	0			
3.14.261	Р	Квартальная теплотрасса отопления и ГВС от НТЦ, 1 очередь (ЦТП-163)	-	2028	2032	9 425	0	0	0	0	0	1 699	1 787	1 880	1 978	2 081	0	0	0	0	0	0	0	0	0	0	0	0	0	0			
3.14.262	Р	квартальная теплотрасса ГВС	-	2028	2032	10 320	0	0	0	0	0	1 860	1 957	2 059	2 166	2 278	0	0	0	0	0	0	0	0	0	0	0	0	0	0			
3.14.263	Р	Сооружение - Квартальная теплотрасса отопления от НТЦ, 4 очередь (ЦТП-142)	-	2028	2028	343	0	0	0	0	0	343	0	0	0	0	0	0	0	0	0	0	0	0	0	0	0	0	0	0			
3.14.264	Р	Квартальная теплотрасса отопления и ГВС от НТЦ (ЦТП-135) по ул. Г. Ивлиева, 2а	-	2028	2032	16 796	0	0	0	0	0	3 027	3 185	3 351	3 525	3 708	0	0	0	0	0	0	0	0	0	0	0	0	0	0			
3.14.265	Р	Квартальная теплотрасса отопления и ГВС от НТЦ (ЦТП-119)	-	2028	2028	343	0	0	0	0	0	343	0	0	0	0	0	0	0	0	0	0	0	0	0	0	0	0	0	0			
3.14.266	Р	Квартальная теплотрасса отопления и ГВС от НТЦ (ЦТП-107)	-	2028	2032	20 234	0	0	0	0	0	3 647	3 837	4 036	4 246	4 467	0	0	0	0	0	0	0	0	0	0	0	0	0	0			
3.14.267	Р	Магистральная теплотрасса отопления от кот. НТЦ, 3 очередь	-	2028	2032	36 922	0	0	0	0	0	6 655	7 001	7 365	7 748	8 151	0	0	0	0	0	0	0	0	0	0	0	0	0	0			
3.14.268	Р	Квартальная теплотрасса отопления от НТЦ, 4 очередь (ТК-422-8-1_к4) у д. 286 по ул. Ванеева	-	2028	2032	18 013	0	0	0	0	0	3 247	3 416	3 593	3 780	3 977	0	0	0	0	0	0	0	0	0	0	0	0	0	0			
3.14.269	Р	Квартальная теплотрасса отопления от кот. НТЦ, 4 очередь (ТК-427-1, ТК-427-4, ТК-427-5)	-	2028	2028	687	0	0	0	0	0	687	0	0	0	0	0	0	0	0	0	0	0	0	0	0	0	0	0	0			
3.14.270	Р	Квартальная теплотрасса отопления и ГВС от НТЦ, 4 очередь (ТК-415)	-	2028	2032	31 904	0	0	0	0	0	5 751	6 050	6 364	6 695	7 044	0	0	0	0	0	0	0	0	0	0	0	0	0	0			
3.14.271	Р	Квартальная теплотрасса отопления от НТЦ, 4 очередь (ТК-422-4е)	-	2028	2028	687	0	0	0	0	0	687	0	0	0	0	0	0	0	0	0	0	0	0	0	0	0	0	0	0			
3.14.272	Р	Квартальная теплотрасса отопления и ГВС от НТЦ, 4 очередь (ТК-422-10, ЦТП-120)	-	2028	2032	20 429	0	0	0	0	0	3 682	3 874	4 075	4 287	4 510	0	0	0	0	0	0	0	0	0	0	0	0	0	0			
3.14.273	Р	Квартальная теплотрасса отопления и ГВС от НТЦ, 4 очередь (ТК-403, ИТП-1-07)	-	2028	2028	343	0	0	0	0	0	343	0	0	0	0	0	0	0	0	0	0	0	0	0	0	0	0	0	0			
3.14.274	Р	Квартальная теплотрасса отопления и ГВС от кот. НТЦ, 3 очередь (ТК-337, ИТП-1-38)	-	2028	2032	33 731	0	0	0	0	0	6 080	6 396	6 729	7 079	7 447	0	0	0	0	0	0	0	0	0	0	0	0	0	0			
3.14.275	Р	Квартальная теплотрасса отопления от кот. НТЦ, 3 очередь (ТК-344).	-	2028	2032	45 093	0	0	0	0	0	8 128	8 551	8 995	9 463	9 955	0	0	0	0	0	0	0	0	0	0	0	0	0	0			
3.14.276	Р	Сооружение- Квартальная теплотрасса отопления от НТЦ (ТК-501)	-	2028	2028	687	0	0	0	0	0	687	0	0	0	0	0	0	0	0	0	0	0	0	0	0	0	0	0	0			
3.14.277	Р	Квартальная теплотрасса отопления от кот. НТЦ, 1 очередь (ТК-125).	-	2028	2032	60 899	0	0	0	0	0	10 977	11 548	12 149	12 780	13 445	0	0	0	0	0	0	0	0	0	0	0	0	0	0			
3.14.278	Р	Квартальная теплотрасса отопления; квартальная теплотрасса ГВС от кот. НТЦ, 1	-	2028	2032	16 045	0	0	0	0	0	2 892	3 043	3 201	3 367	3 542	0	0	0	0	0	0	0	0	0	0	0	0	0	0			

ОБОСНОВЫВАЮЩИЕ МАТЕРИАЛЫ К СХЕМЕ ТЕПЛОСНАБЖЕНИЯ ГОРОДА НИЖНЕГО НОВГОРОДА НА ПЕРИОД ДО 2030 ГОДА (АКТУАЛИЗАЦИЯ НА 2024 ГОД).
ГЛАВА 5. МАСТЕР-ПЛАН РАЗВИТИЯ СИСТЕМ ТЕПЛОСНАБЖЕНИЯ

№ пункта по ИП	Признак	Наименование мероприятия	Стадия реализации в текущем году	Год начала мероприятия	Год окончания мероприятия	ОБЪЁМ ФИНАНСИРОВАНИЯ, тыс.руб. без НДС																											
						ВСЕГО	2023 (план)	2024 (план)	2025 (план)	2026 (план)	2027 (план)	2028 (план)	2029 (план)	2030 (план)	2031 (план)	2032 (план)	2033 (план)	2034 (план)	2035 (план)	2036 (план)	2037 (план)	2038 (план)	2039 (план)	2040 (план)	2041 (план)	2042 (план)	2043 (план)	2044 (план)	2045 (план)	2046 (план)	2047 (план)		
1	3	4	5	6	7	8	9	10	11	12	13	14	15	16	17	18	19	20	21	22	23	24	25	26	27	28	29	30	31	32	33		
		очередь (ТК-110-2_к2; ИТП-1-03)	-																														
3.14.279	P	Квартальная теплотрасса отопления и ГВС от кот. НТЦ (ЦТП-110)	-	2028	2028	687	0	0	0	0	0	687	0	0	0	0	0	0	0	0	0	0	0	0	0	0	0	0	0	0			
3.14.280	P	Квартальная теплотрасса отопления от кот. НТЦ, 2 очередь (ТК-203)	-	2028	2032	8 822	0	0	0	0	0	1 590	1 673	1 760	1 851	1 948	0	0	0	0	0	0	0	0	0	0	0	0	0	0			
3.14.281	P	Квартальная теплотрасса отопления от НТЦ, 2 очередь (ТК-223-1)	-	2028	2028	687	0	0	0	0	0	687	0	0	0	0	0	0	0	0	0	0	0	0	0	0	0	0	0	0			
3.14.282	P	Квартальная теплотрасса отопления от кот. НТЦ, 4 очередь (ТК-436-5)	-	2028	2028	803	0	0	0	0	0	803	0	0	0	0	0	0	0	0	0	0	0	0	0	0	0	0	0	0			
3.14.283	P	Магистральная теплотрасса отопления от кот. НТЦ, 4 очередь	-	2028	2032	176 873	0	0	0	0	0	30 771	33 826	35 585	54 033	22 658	0	0	0	0	0	0	0	0	0	0	0	0	0	0			
3.14.284	P	Квартальная теплотрасса ГВС от НТЦ (ЦТП-117)	-	2028	2028	319	0	0	0	0	0	319	0	0	0	0	0	0	0	0	0	0	0	0	0	0	0	0	0	0			
3.14.285	P	Квартальная теплотрасса отопления от НТЦ, 4 очередь (ТК-422-3)	-	2028	2028	687	0	0	0	0	0	687	0	0	0	0	0	0	0	0	0	0	0	0	0	0	0	0	0	0			
3.14.286	P	Квартальная теплотрасса отопления от НТЦ, 3 очередь (УТ-311-1).	-	2028	2028	687	0	0	0	0	0	687	0	0	0	0	0	0	0	0	0	0	0	0	0	0	0	0	0	0			
3.14.287	P	Квартальная теплотрасса отопления от НТЦ, 2 очередь (ТК-206-16)	-	2028	2028	319	0	0	0	0	0	319	0	0	0	0	0	0	0	0	0	0	0	0	0	0	0	0	0	0			
3.14.288	P	Квартальная теплотрасса ГВС от НТЦ (ЦТП-161)	-	2028	2028	323	0	0	0	0	0	323	0	0	0	0	0	0	0	0	0	0	0	0	0	0	0	0	0	0			
3.14.289	P	Магистральная теплотрасса отопления от кот. НТЦ, 4 очередь	-	2028	2032	319 279	0	0	0	0	0	0	73 857	77 697	81 738	85 988	0	0	0	0	0	0	0	0	0	0	0	0	0	0			
3.14.290	P	Квартальная теплотрасса отопления от кот. НТЦ, 4 очередь (ТК-416а)	-	2028	2028	803	0	0	0	0	0	803	0	0	0	0	0	0	0	0	0	0	0	0	0	0	0	0	0	0			
3.14.291	P	Квартальная теплотрасса отопления и ГВС от кот. по ул. Барминская, 8в	-	2028	2032	13 099	0	0	0	0	0	2 361	2 484	2 613	2 749	2 892	0	0	0	0	0	0	0	0	0	0	0	0	0	0			
3.14.292	P	Квартальная теплотрасса отопления и ГВС от котельной ул. Нижегородская, 29	-	2028	2032	19 156	0	0	0	0	0	3 453	3 632	3 821	4 020	4 229	0	0	0	0	0	0	0	0	0	0	0	0	0	0			
3.14.293	P	Квартальная теплотрасса отопления от котельной ул. Нижегородская, 29 (ТК-1)	-	2028	2032	14 330	0	0	0	0	0	2 583	2 717	2 859	3 007	3 164	0	0	0	0	0	0	0	0	0	0	0	0	0	0			
3.14.294	P	Квартальная теплотрасса отопления	-	2028	2028	635	0	0	0	0	0	635	0	0	0	0	0	0	0	0	0	0	0	0	0	0	0	0	0	0			
3.14.295	P	Квартальная теплотрасса отопления и ГВС	-	2028	2028	687	0	0	0	0	0	687	0	0	0	0	0	0	0	0	0	0	0	0	0	0	0	0	0	0			
3.14.296	P	Квартальная теплотрасса отопления и ГВС от кот. школа № 151 по ул. Б. Панина, 10б (ТК-2)	-	2028	2028	326	0	0	0	0	0	326	0	0	0	0	0	0	0	0	0	0	0	0	0	0	0	0	0	0			
3.14.297	P	Квартальная теплотрасса отопления и ГВС от кот. школа № 151 по ул. Б. Панина, 10б (ТК-1)	-	2028	2028	635	0	0	0	0	0	635	0	0	0	0	0	0	0	0	0	0	0	0	0	0	0	0	0	0			
3.14.298	P	Квартальная теплотрасса отопления и ГВС от котельной по ул. Мина, 1	-	2028	2032	10 749	0	0	0	0	0	1 938	2 038	2 144	2 256	2 373	0	0	0	0	0	0	0	0	0	0	0	0	0	0			
3.14.299	P	Квартальная теплотрасса ГВС от котельной Донецкая, 9в	-	2028	2032	49 534	0	0	0	0	0	8 929	9 393	9 881	10 395	10 936	0	0	0	0	0	0	0	0	0	0	0	0	0	0			
3.14.300	P	Сооружение - квартальная теплотрасса отопления от котельной Донецкая, 9в. Контур сооружения состоит из 36 обособленных контуров	-	2028	2032	48 206	0	0	0	0	0	8 689	9 141	9 616	10 117	10 643	0	0	0	0	0	0	0	0	0	0	0	0	0	0			
3.14.301	P	Квартальная теплотрасса отопления от котельной по пер. Звенигородский, 8а	-	2028	2032	12 725	0	0	0	0	0	2 294	2 413	2 539	2 671	2 809	0	0	0	0	0	0	0	0	0	0	0	0	0	0			
3.14.302	P	Квартальная теплотрасса	-	2028	2032	30 422	0	0	0	0	0	5 484	5 769	6 069	6 384	6 716	0	0	0	0	0	0	0	0	0	0	0	0	0	0			

ОБОСНОВЫВАЮЩИЕ МАТЕРИАЛЫ К СХЕМЕ ТЕПЛОСНАБЖЕНИЯ ГОРОДА НИЖНЕГО НОВГОРОДА НА ПЕРИОД ДО 2030 ГОДА (АКТУАЛИЗАЦИЯ НА 2024 ГОД).
ГЛАВА 5. МАСТЕР-ПЛАН РАЗВИТИЯ СИСТЕМ ТЕПЛОСНАБЖЕНИЯ

№ пункта по ИП	Признак	Наименование мероприятия	Стадия реализации в текущем году	Год начала мероприятия	Год окончания мероприятия	ОБЪЁМ ФИНАНСИРОВАНИЯ, тыс.руб. без НДС																											
						ВСЕГО	2023 (план)	2024 (план)	2025 (план)	2026 (план)	2027 (план)	2028 (план)	2029 (план)	2030 (план)	2031 (план)	2032 (план)	2033 (план)	2034 (план)	2035 (план)	2036 (план)	2037 (план)	2038 (план)	2039 (план)	2040 (план)	2041 (план)	2042 (план)	2043 (план)	2044 (план)	2045 (план)	2046 (план)	2047 (план)		
1	3	4	5	6	7	8	9	10	11	12	13	14	15	16	17	18	19	20	21	22	23	24	25	26	27	28	29	30	31	32	33		
		отопления от кот. по ул. Ванеева, 63	-																														
3.14.303	Р	Квартальная теплотрасса отопления	-	2028	2028	323	0	0	0	0	0	323	0	0	0	0	0	0	0	0	0	0	0	0	0	0	0	0	0	0			
3.14.304	Р	Квартальная теплотрасса отопления	-	2028	2028	343	0	0	0	0	0	343	0	0	0	0	0	0	0	0	0	0	0	0	0	0	0	0	0	0			
3.14.305	Р	Квартальная теплотрасса отопления и ГВС	-	2028	2028	803	0	0	0	0	0	803	0	0	0	0	0	0	0	0	0	0	0	0	0	0	0	0	0	0			
3.14.306	Р	Квартальная теплотрасса отопления и ГВС от кот. ООО ПКП "Энергетика" (УТ-1)	-	2028	2028	803	0	0	0	0	0	803	0	0	0	0	0	0	0	0	0	0	0	0	0	0	0	0	0	0			
3.14.307	Р	квартальная теплотрасса отопления	-	2028	2028	323	0	0	0	0	0	323	0	0	0	0	0	0	0	0	0	0	0	0	0	0	0	0	0	0			
3.14.308	Р	Сооружение - квартальная теплотрасса отопления	-	2028	2028	687	0	0	0	0	0	687	0	0	0	0	0	0	0	0	0	0	0	0	0	0	0	0	0	0			
3.14.309	Р	Сооружение - квартальная теплотрасса отопления, ГВС и паропровод	-	2028	2028	803	0	0	0	0	0	803	0	0	0	0	0	0	0	0	0	0	0	0	0	0	0	0	0	0			
3.14.310	Р	Сооружение - квартальная теплотрасса отопления от котельной ООО "Энергия" по ул. Ильинская, 45а". Контур сооружения состоит из 4 обособленных контуров	-	2028	2028	343	0	0	0	0	0	343	0	0	0	0	0	0	0	0	0	0	0	0	0	0	0	0	0	0			
3.14.311	Р	Квартальная теплотрасса отопления от котельной ВВЭМ по ул. Панина, 3 (ТК-1)"	-	2028	2028	343	0	0	0	0	0	343	0	0	0	0	0	0	0	0	0	0	0	0	0	0	0	0	0	0			
3.14.312	Р	Квартальная теплотрасса отопления от котельной по пер. Звенигородский, 8а	-	2028	2032	17 072	0	0	0	0	0	3 077	3 237	3 406	3 583	3 769	0	0	0	0	0	0	0	0	0	0	0	0	0	0			
3.14.313	Р	Квартальная теплотрасса отопления и ГВС от котельной ул. Нестерова, 31а	-	2028	2032	12 725	0	0	0	0	0	2 294	2 413	2 539	2 671	2 809	0	0	0	0	0	0	0	0	0	0	0	0	0	0			
3.14.314	Р	Сооружение - Квартальная теплотрасса отопления от котельной Художественный музей ул. Кремль корп. 3	-	2028	2028	323	0	0	0	0	0	323	0	0	0	0	0	0	0	0	0	0	0	0	0	0	0	0	0	0			
3.14.315	Р	Квартальная теплотрасса отопления и ГВС от котельной ул. Горная, 13 (ЦТП-704)	-	2033	2037	885	0	0	0	0	0	0	0	0	0	885	0	0	0	0	0	0	0	0	0	0	0	0	0	0			
3.14.316	Р	Квартальная теплотрасса отопления и ГВС от котельной по ул. Военных Комиссаров, 9	-	2033	2037	137 265	0	0	0	0	0	0	0	0	0	24 742	26 029	27 383	28 806	30 304	0	0	0	0	0	0	0	0	0	0			
3.14.317	Р	Квартальная теплотрасса отопления и ГВС от котельной ул. Горная, 13	-	2033	2037	143 867	0	0	0	0	0	0	0	0	0	25 932	27 281	28 700	30 192	31 762	0	0	0	0	0	0	0	0	0	0			
3.14.318	Р	Квартальная теплотрасса отопления и ГВС от БМК по пр. Гагарина, 97	-	2033	2037	51 331	0	0	0	0	0	0	0	0	0	9 253	9 734	10 240	10 772	11 332	0	0	0	0	0	0	0	0	0	0			
3.14.319	Р	Квартальная теплотрасса отопления от котельной по ул. Куйбышева, 41а	-	2033	2037	66 562	0	0	0	0	0	0	0	0	0	11 998	12 622	13 278	13 969	14 695	0	0	0	0	0	0	0	0	0	0			
3.14.320	Р	Квартальная теплотрасса отопления от котельной по ул. Куйбышева, 41а	-	2033	2037	8 743	0	0	0	0	0	0	0	0	0	8 743	0	0	0	0	0	0	0	0	0	0	0	0	0	0			
3.14.321	Р	Магистральная теплотрасса отопления от Сормовской ТЭЦ, 3 очередь	-	2033	2037	158 764	0	0	0	0	0	0	0	0	0	28 618	30 106	31 671	33 318	35 051	0	0	0	0	0	0	0	0	0	0			
3.14.322	Р	Магистральная теплотрасса отопления от Сормовской ТЭЦ, 5 очередь	-	2033	2037	184 936	0	0	0	0	0	0	0	0	0	18 483	29 621	36 097	37 974	62 760	0	0	0	0	0	0	0	0	0	0			
3.14.323	Р	Магистральная теплотрасса отопления от Сормовской ТЭЦ, 2 очередь	-	2033	2037	103 310	0	0	0	0	0	0	0	0	0	18 622	19 590	20 609	21 681	22 808	0	0	0	0	0	0	0	0	0	0			
3.14.324	Р	Квартальная теплотрасса отопления от Сормовской ТЭЦ (ЦТП-322)	-	2033	2037	4 116	0	0	0	0	0	0	0	0	0	4 116	0	0	0	0	0	0	0	0	0	0	0	0	0	0			
3.14.325	Р	Магистральная теплотрасса	-	2033	2037	1 865	0	0	0	0	0	0	0	0	0	1 865	0	0	0	0	0	0	0	0	0	0	0	0	0	0			

ОБОСНОВЫВАЮЩИЕ МАТЕРИАЛЫ К СХЕМЕ ТЕПЛОСНАБЖЕНИЯ ГОРОДА НИЖНЕГО НОВГОРОДА НА ПЕРИОД ДО 2030 ГОДА (АКТУАЛИЗАЦИЯ НА 2024 ГОД).
ГЛАВА 5. МАСТЕР-ПЛАН РАЗВИТИЯ СИСТЕМ ТЕПЛОСНАБЖЕНИЯ

№ пункта по ИП	Признак	Наименование мероприятия	Стадия реализации в текущем году	Год начала мероприятия	Год окончания мероприятия	ОБЪЁМ ФИНАНСИРОВАНИЯ, тыс.руб. без НДС																											
						ВСЕГО	2023 (план)	2024 (план)	2025 (план)	2026 (план)	2027 (план)	2028 (план)	2029 (план)	2030 (план)	2031 (план)	2032 (план)	2033 (план)	2034 (план)	2035 (план)	2036 (план)	2037 (план)	2038 (план)	2039 (план)	2040 (план)	2041 (план)	2042 (план)	2043 (план)	2044 (план)	2045 (план)	2046 (план)	2047 (план)		
1	3	4	5	6	7	8	9	10	11	12	13	14	15	16	17	18	19	20	21	22	23	24	25	26	27	28	29	30	31	32	33		
		отопления от Сормовской ТЭЦ, 7 очередь																															
3.14.326	P	Квартальная теплотрасса отопления от Сормовской ТЭЦ, 7 очередь (УТ-704)	-	2033	2037	49 933	0	0	0	0	0	0	0	0	0	0	9 001	9 469	9 961	10 479	11 024	0	0	0	0	0	0	0	0	0	0		
3.14.327	P	Магистральная теплотрасса отопления от Сормовской ТЭЦ, 4 очередь	-	2033	2037	341 259	0	0	0	0	0	0	0	0	0	0	0	75 390	31 740	62 709	87 773	0	58 264	25 384	0	0	0	0	0	0	0		
3.14.328	P	Сооружение - Квартальная теплотрасса отопления от Сормовской ТЭЦ, 4 очередь (УТ-415г-3)	-	2033	2037	12 664	0	0	0	0	0	0	0	0	0	12 664	0	0	0	0	0	0	0	0	0	0	0	0	0	0	0		
3.14.329	P	Квартальная теплотрасса ГВС от Сормовской ТЭЦ, 4 очередь (ЦТП-319)	-	2033	2037	410	0	0	0	0	0	0	0	0	0	410	0	0	0	0	0	0	0	0	0	0	0	0	0	0	0		
3.14.330	P	Квартальная теплотрасса отопления и ГВС от Сормовской ТЭЦ, 4 очередь (ЦТП-317)	-	2033	2037	6 703	0	0	0	0	0	0	0	0	0	6 703	0	0	0	0	0	0	0	0	0	0	0	0	0	0	0		
3.14.331	P	Квартальная теплотрасса отопления от Сормовской ТЭЦ, 3 очередь (ТК-318)	-	2033	2037	19 162	0	0	0	0	0	0	0	0	0	19 162	0	0	0	0	0	0	0	0	0	0	0	0	0	0	0		
3.14.332	P	Квартальная теплотрасса отопления и ГВС от Сормовской ТЭЦ (5 очередь)	-	2033	2037	17 079	0	0	0	0	0	0	0	0	0	17 079	0	0	0	0	0	0	0	0	0	0	0	0	0	0	0		
3.14.333	P	Квартальная теплотрасса отопления и ГВС от Сормовской ТЭЦ, 4 очередь (ЦТП пр. Героев, 23а)	-	2033	2037	885	0	0	0	0	0	0	0	0	885	0	0	0	0	0	0	0	0	0	0	0	0	0	0	0	0		
3.14.334	P	Квартальная теплотрасса отопления от Сормовской ТЭЦ 2 очередь, (ТК-218-1-5)	-	2033	2037	18 578	0	0	0	0	0	0	0	0	0	18 578	0	0	0	0	0	0	0	0	0	0	0	0	0	0	0		
3.14.335	P	Квартальная теплотрасса отопления от Сормовской ТЭЦ 2 очередь (ЦТП-310)	-	2033	2037	12 229	0	0	0	0	0	0	0	0	0	12 229	0	0	0	0	0	0	0	0	0	0	0	0	0	0	0		
3.14.336	P	Квартальная теплотрасса отопления от Сормовской ТЭЦ, 3 очередь (ТК-316)	-	2033	2037	1 035	0	0	0	0	0	0	0	0	0	1 035	0	0	0	0	0	0	0	0	0	0	0	0	0	0	0		
3.14.337	P	Квартальная теплотрасса отопления от Сормовской ТЭЦ, 4 очередь (УТ-412б)	-	2033	2037	442	0	0	0	0	0	0	0	0	442	0	0	0	0	0	0	0	0	0	0	0	0	0	0	0	0		
3.14.338	P	Квартальная теплотрасса отопления и ГВС от Сормовской ТЭЦ, 4 очередь (УТ-415г-3а)	-	2033	2037	447	0	0	0	0	0	0	0	0	447	0	0	0	0	0	0	0	0	0	0	0	0	0	0	0	0		
3.14.339	P	Сооружение - Квартальная теплотрасса ГВС от Сормовской ТЭЦ (ЦТП-322)	-	2033	2037	447	0	0	0	0	0	0	0	0	447	0	0	0	0	0	0	0	0	0	0	0	0	0	0	0	0		
3.14.340	P	Квартальная теплотрасса отопления и ГВС от Сормовской ТЭЦ (ТК-5 ЭЖК)	-	2035	2035	20 593	0	0	0	0	0	0	0	0	0	0	20 593	0	0	0	0	0	0	0	0	0	0	0	0	0	0		
3.14.341	P	Квартальная теплотрасса отопления и ГВС от Сормовской ТЭЦ (ТК-4 ЭЖК)	-	2033	2037	55 313	0	0	0	0	0	0	0	0	9 970	10 489	11 034	11 608	12 212	0	0	0	0	0	0	0	0	0	0	0	0		
3.14.342	P	Квартальная теплотрасса отопления и ГВС от Сормовской ТЭЦ, 3 очередь (ЦТП-311)	-	2031	2031	2 154	0	0	0	0	0	0	0	2 154	0	0	0	0	0	0	0	0	0	0	0	0	0	0	0	0	0		
3.14.343	P	Квартальная теплотрасса отопления и ГВС от Сормовской ТЭЦ, 4 очередь (УТ-415г-6)	-	2033	2037	420	0	0	0	0	0	0	0	0	420	0	0	0	0	0	0	0	0	0	0	0	0	0	0	0	0		
3.14.344	P	Квартальная теплотрасса отопления и ГВС от Сормовской ТЭЦ, 4 очередь (ЦТП-317)	-	2033	2037	44 470	0	0	0	0	0	0	0	0	8 016	8 433	8 871	9 332	9 818	0	0	0	0	0	0	0	0	0	0	0	0		
3.14.345	P	Квартальная теплотрасса отопления и ГВС от Сормовской ТЭЦ (ТК-6 ЭЖК)	-	2033	2037	1 865	0	0	0	0	0	0	0	0	1 865	0	0	0	0	0	0	0	0	0	0	0	0	0	0	0	0		
3.14.346	P	Квартальная теплотрасса отопления и ГВС от Сормовской ТЭЦ (2 очередь)	-	2033	2037	417	0	0	0	0	0	0	0	0	417	0	0	0	0	0	0	0	0	0	0	0	0	0	0	0	0		
3.14.347	P	Квартальная теплотрасса	-	2033	2037	442	0	0	0	0	0	0	0	0	442	0	0	0	0	0	0	0	0	0	0	0	0	0	0	0	0		

ОБОСНОВЫВАЮЩИЕ МАТЕРИАЛЫ К СХЕМЕ ТЕПЛОСНАБЖЕНИЯ ГОРОДА НИЖНЕГО НОВГОРОДА НА ПЕРИОД ДО 2030 ГОДА (АКТУАЛИЗАЦИЯ НА 2024 ГОД).
ГЛАВА 5. МАСТЕР-ПЛАН РАЗВИТИЯ СИСТЕМ ТЕПЛОСНАБЖЕНИЯ

№ пункта по ИП	Признак	Наименование мероприятия	Стадия реализации в текущем году	Год начала мероприятия	Год окончания мероприятия	ОБЪЁМ ФИНАНСИРОВАНИЯ, тыс.руб. без НДС																											
						ВСЕГО	2023 (план)	2024 (план)	2025 (план)	2026 (план)	2027 (план)	2028 (план)	2029 (план)	2030 (план)	2031 (план)	2032 (план)	2033 (план)	2034 (план)	2035 (план)	2036 (план)	2037 (план)	2038 (план)	2039 (план)	2040 (план)	2041 (план)	2042 (план)	2043 (план)	2044 (план)	2045 (план)	2046 (план)	2047 (план)		
1	3	4	5	6	7	8	9	10	11	12	13	14	15	16	17	18	19	20	21	22	23	24	25	26	27	28	29	30	31	32	33		
		отопления и ГВС от Сормовской ТЭЦ, 4 очередь (УТ-402-2)	-																														
3.14.348	P	Квартальная теплотрасса отопления от Сормовской ТЭЦ, 3 очередь (ТК-304)	-	2033	2037	15 651	0	0	0	0	0	0	0	0	0	0	15 651	0	0	0	0	0	0	0	0	0	0	0	0	0			
3.14.349	P	Квартальная теплотрасса отопления от Сормовской ТЭЦ, 3 очередь (ТК-309)	-	2033	2037	34 849	0	0	0	0	0	0	0	0	0	0	6 282	6 608	6 952	7 313	7 694	0	0	0	0	0	0	0	0	0	0		
3.14.350	P	Квартальная теплотрасса отопления от Сормовской ТЭЦ, 3 очередь (ТК-321)	-	2033	2037	1 035	0	0	0	0	0	0	0	0	0	0	1 035	0	0	0	0	0	0	0	0	0	0	0	0	0	0		
3.14.351	P	Квартальная теплотрасса отопления от Сормовской ТЭЦ, 3 очередь (ТК-311-6).	-	2033	2037	420	0	0	0	0	0	0	0	0	0	0	420	0	0	0	0	0	0	0	0	0	0	0	0	0	0		
3.14.352	P	Квартальная теплотрасса отопления и ГВС от Сормовской ТЭЦ, 5 очередь (ТК-504а).	-	2033	2037	885	0	0	0	0	0	0	0	0	0	0	885	0	0	0	0	0	0	0	0	0	0	0	0	0	0		
3.14.353	P	Квартальная теплотрасса отопления от Сормовской ТЭЦ (ТК-506-1).	-	2033	2037	442	0	0	0	0	0	0	0	0	0	0	442	0	0	0	0	0	0	0	0	0	0	0	0	0	0		
3.14.354	P	Квартальная теплотрасса отопления и ГВС от Сормовской ТЭЦ, 5 очередь (ТК-503)	-	2033	2037	885	0	0	0	0	0	0	0	0	0	0	885	0	0	0	0	0	0	0	0	0	0	0	0	0	0		
3.14.355	P	Квартальная теплотрасса отопления от Сормовской ТЭЦ, 3 очередь (ТК-322д к8)	-	2033	2037	442	0	0	0	0	0	0	0	0	0	0	442	0	0	0	0	0	0	0	0	0	0	0	0	0	0		
3.14.356	P	Квартальная теплотрасса отопления от Сормовской ТЭЦ 3 очередь (ТК-322в)	-	2033	2037	18 404	0	0	0	0	0	0	0	0	0	0	18 404	0	0	0	0	0	0	0	0	0	0	0	0	0	0		
3.14.357	P	Магистральная теплотрасса отопления от Сормовской ТЭЦ, 2 очередь	-	2033	2037	113 698	0	0	0	0	0	0	0	0	0	0	20 494	21 560	22 681	23 861	25 101	0	0	0	0	0	0	0	0	0	0	0	
3.14.358	P	Квартальная теплотрасса отопления и ГВС от Сормовской ТЭЦ, 4 очередь (ЦТП-317).	-	2033	2037	58 868	0	0	0	0	0	0	0	0	0	0	10 611	11 163	11 743	12 354	12 997	0	0	0	0	0	0	0	0	0	0	0	
3.14.359	P	Квартальная теплотрасса отопления от Сормовской ТЭЦ, 4 очередь (УТ-415г-4а)	-	2033	2037	411	0	0	0	0	0	0	0	0	0	0	411	0	0	0	0	0	0	0	0	0	0	0	0	0	0	0	
3.14.360	P	Квартальная теплотрасса отопления и ГВС от Сормовской ТЭЦ, 4 очередь (ЦТП-319).	-	2033	2037	14 605	0	0	0	0	0	0	0	0	0	0	14 605	0	0	0	0	0	0	0	0	0	0	0	0	0	0	0	
3.14.361	P	Квартальная теплотрасса отопления от Сормовской ТЭЦ, 5 очередь (ТК-505)	-	2033	2037	417	0	0	0	0	0	0	0	0	0	0	417	0	0	0	0	0	0	0	0	0	0	0	0	0	0	0	
3.14.362	P	Квартальная теплотрасса отопления и ГВС от Сормовской ТЭЦ, 5 очередь (ТК-511)	-	2033	2037	19 737	0	0	0	0	0	0	0	0	0	0	19 737	0	0	0	0	0	0	0	0	0	0	0	0	0	0	0	
3.14.363	P	Квартальная теплотрасса отопления и ГВС от Сормовской ТЭЦ, 5 очередь (ТК-512)	-	2032	2034	20 225	0	0	0	0	0	0	0	0	0	5 482	4 423	10 320	0	0	0	0	0	0	0	0	0	0	0	0	0	0	
3.14.364	P	Квартальная теплотрасса отопления и ГВС от Сормовской ТЭЦ, 3 очередь (ЦТП-316)	-	2033	2037	42 563	0	0	0	0	0	0	0	0	0	0	7 672	8 071	8 491	8 932	9 397	0	0	0	0	0	0	0	0	0	0	0	
3.14.365	P	Квартальная теплотрасса отопления от Сормовской ТЭЦ, 3 очередь (ЦТП-315)	-	2033	2037	885	0	0	0	0	0	0	0	0	0	0	885	0	0	0	0	0	0	0	0	0	0	0	0	0	0	0	
3.14.366	P	Квартальная теплотрасса отопления и ГВС от Сормовской ТЭЦ, 5 очередь (ТК-518)	-	2033	2037	1 345	0	0	0	0	0	0	0	0	0	0	242	255	268	282	297	0	0	0	0	0	0	0	0	0	0	0	
3.14.367	P	Квартальная теплотрасса отопления и ГВС от Сормовской ТЭЦ, 5 очередь (ТК-509)	-	2033	2037	11 305	0	0	0	0	0	0	0	0	11 305	0	0	0	0	0	0	0	0	0	0	0	0	0	0	0	0	0	
3.14.368	P	Магистральная теплотрасса отопления от Сормовской ТЭЦ, 1 очередь	-	2033	2037	67 693	0	0	0	0	0	0	0	0	0	0	12 202	12 836	13 504	14 206	14 945	0	0	0	0	0	0	0	0	0	0	0	
3.14.369	P	Квартальная теплотрасса отопления и ГВС от Сормовской ТЭЦ (2 очередь)	-	2033	2037	417	0	0	0	0	0	0	0	0	0	0	417	0	0	0	0	0	0	0	0	0	0	0	0	0	0	0	

ОБОСНОВЫВАЮЩИЕ МАТЕРИАЛЫ К СХЕМЕ ТЕПЛОСНАБЖЕНИЯ ГОРОДА НИЖНЕГО НОВГОРОДА НА ПЕРИОД ДО 2030 ГОДА (АКТУАЛИЗАЦИЯ НА 2024 ГОД).
ГЛАВА 5. МАСТЕР-ПЛАН РАЗВИТИЯ СИСТЕМ ТЕПЛОСНАБЖЕНИЯ

№ пункта по ИП	Признак	Наименование мероприятия	Стадия реализации в текущем году	Год начала мероприятия	Год окончания мероприятия	ОБЪЁМ ФИНАНСИРОВАНИЯ, тыс.руб. без НДС																											
						ВСЕГО	2023 (план)	2024 (план)	2025 (план)	2026 (план)	2027 (план)	2028 (план)	2029 (план)	2030 (план)	2031 (план)	2032 (план)	2033 (план)	2034 (план)	2035 (план)	2036 (план)	2037 (план)	2038 (план)	2039 (план)	2040 (план)	2041 (план)	2042 (план)	2043 (план)	2044 (план)	2045 (план)	2046 (план)	2047 (план)		
1	3	4	5	6	7	8	9	10	11	12	13	14	15	16	17	18	19	20	21	22	23	24	25	26	27	28	29	30	31	32	33		
3.14.370	P	Теплотрасса	-	2033	2037	885	0	0	0	0	0	0	0	0	0	0	885	0	0	0	0	0	0	0	0	0	0	0	0	0			
3.14.371	P	Теплотрасса отопления в рамках строительства стадиона "Стрелка" в городе Нижнем Новгороде	-	2033	2037	91 066	0	0	0	0	0	0	0	0	0	0	16 415	17 268	18 166	19 111	20 105	0	0	0	0	0	0	0	0	0			
3.14.372	P	Теплотрасса отопления	-	2032	2032	1 897	0	0	0	0	0	0	0	0	0	1 897	0	0	0	0	0	0	0	0	0	0	0	0	0	0			
3.14.373	P	Магистральный паропровод от Сормовской ТЭЦ	-	2033	2037	1 212	0	0	0	0	0	0	0	0	0	0	1 212	0	0	0	0	0	0	0	0	0	0	0	0	0			
3.14.374	P	Квартальная теплотрасса отопления и ГВС от котельной ОАО "ОКБМ им. И.И.Африкантова" по пр-ду Бурнаковский (ТК-33).	-	2033	2037	99 496	0	0	0	0	0	0	0	0	0	17 934	18 867	19 848	20 880	21 966	0	0	0	0	0	0	0	0	0	0			
3.14.375	P	Квартальная теплотрасса отопления от котельной по ул. Коперника, 1а.	-	2033	2037	181 141	0	0	0	0	0	0	0	20 040	0	0	0	37 266	39 204	41 243	43 387	0	0	0	0	0	0	0	0	0			
3.14.376	P	Квартальная теплотрасса отопления от котельной по ул. Иванова, 14д	-	2033	2037	163 895	0	0	0	0	0	0	0	0	0	29 543	31 079	32 695	34 395	36 184	0	0	0	0	0	0	0	0	0	0			
3.14.377	P	Квартальная теплотрасса ГВС от котельной по ул. Иванова, 14д (ЦТП-501)	-	2033	2037	125 562	0	0	0	0	0	0	0	0	0	22 633	23 810	25 048	26 350	27 721	0	0	0	0	0	0	0	0	0	0			
3.14.378	P	Квартальная теплотрасса от котельной по ул. Планетная, д.8а	-	2033	2037	288 465	0	0	0	0	0	0	41 905	2 088	0	0	0	56 552	59 493	62 586	65 841	0	0	0	0	0	0	0	0	0			
3.14.379	P	Квартальная теплотрасса отопления и ГВС от котельной Московское шоссе, 219а	-	2033	2037	65 649	0	0	0	0	0	0	0	0	0	11 833	12 449	13 096	13 777	14 494	0	0	0	0	0	0	0	0	0	0			
3.14.380	P	Квартальная теплотрасса отопления от котельной по ул. Безрукова, 5 (ЦТП-507).	-	2033	2037	46 486	0	0	0	0	0	0	0	0	0	8 379	8 815	9 273	9 755	10 263	0	0	0	0	0	0	0	0	0	0			
3.14.381	P	Квартальная теплотрасса отопления от котельной по ул. Люкина, 6а	-	2033	2037	111 427	0	0	0	0	0	0	0	0	0	20 085	21 129	22 228	23 384	24 600	0	0	0	0	0	0	0	0	0	0			
3.14.382	P	Квартальная теплотрасса отопления и ГВС от котельной по ул. Лесной городок, 6в	-	2033	2037	92 769	0	0	0	0	0	0	0	0	0	16 722	17 591	18 506	19 468	20 481	0	0	0	0	0	0	0	0	0	0			
3.14.383	P	Квартальная теплотрасса отопления и ГВС от кот. по ул. Лесной городок, 6в (УТ-6)	-	2033	2037	22 908	0	0	0	0	0	0	0	0	0	4 129	4 344	4 570	4 808	5 058	0	0	0	0	0	0	0	0	0	0			
3.14.384	P	Квартальная теплотрасса отопления от котельной по ул. Путейская, 31а	-	2033	2037	9 164	0	0	0	0	0	0	0	0	0	9 164	0	0	0	0	0	0	0	0	0	0	0	0	0	0			
3.14.385	P	Квартальная теплотрасса ГВС от котельной по ул. Путейская, 31а	-	2033	2037	447	0	0	0	0	0	0	0	0	0	447	0	0	0	0	0	0	0	0	0	0	0	0	0	0			
3.14.386	P	Квартальная теплотрасса отопления от котельной ул. Путейская, 31а	-	2033	2037	1 035	0	0	0	0	0	0	0	0	0	1 035	0	0	0	0	0	0	0	0	0	0	0	0	0	0			
3.14.387	P	Квартальная теплотрасса отопления от котельной по ул. Геройская, 11а	-	2033	2037	9 500	0	0	0	0	0	0	0	0	0	9 500	0	0	0	0	0	0	0	0	0	0	0	0	0	0			
3.14.388	P	Квартальная теплотрасса отопления от котельной по ул. Геройская, 11а (УТ-1)	-	2033	2037	58 474	0	0	0	0	0	0	0	0	0	10 540	11 088	11 665	12 271	12 910	0	0	0	0	0	0	0	0	0	0			
3.14.389	P	Квартальная теплотрасса отопления от котельной по ул. Геройская, 11а (ТК-3)	-	2033	2037	57 899	0	0	0	0	0	0	0	0	0	10 437	10 979	11 550	12 151	12 783	0	0	0	0	0	0	0	0	0	0			
3.14.390	P	Квартальная теплотрасса отопления от котельной по ул. Геройская, 11а (ТК-3)	-	2033	2037	81 139	0	0	0	0	0	0	0	0	0	14 626	15 386	16 186	17 028	17 913	0	0	0	0	0	0	0	0	0	0			
3.14.391	P	Сеть теплоснабжения	-	2033	2037	411	0	0	0	0	0	0	0	0	0	411	0	0	0	0	0	0	0	0	0	0	0	0	0	0			
3.14.392	P	Квартальная теплотрасса отопления и ГВС от котельной больницы №10 по ул. Чонгарская, 43а	-	2033	2037	442	0	0	0	0	0	0	0	0	0	442	0	0	0	0	0	0	0	0	0	0	0	0	0	0			
3.14.393	P	"Квартальная теплотрасса отопления от котельной по пр. Ленина, 5а"	-	2033	2037	134 768	0	0	0	0	0	0	0	0	0	24 292	25 556	26 884	28 282	29 753	0	0	0	0	0	0	0	0	0	0			
3.14.394	P	Квартальная теплотрасса отопления от котельной по пр.	-	2033	2037	72 606	0	0	0	0	0	0	0	0	0	13 087	13 768	14 484	15 237	16 029	0	0	0	0	0	0	0	0	0	0			

ОБОСНОВЫВАЮЩИЕ МАТЕРИАЛЫ К СХЕМЕ ТЕПЛОСНАБЖЕНИЯ ГОРОДА НИЖНЕГО НОВГОРОДА НА ПЕРИОД ДО 2030 ГОДА (АКТУАЛИЗАЦИЯ НА 2024 ГОД).
ГЛАВА 5. МАСТЕР-ПЛАН РАЗВИТИЯ СИСТЕМ ТЕПЛОСНАБЖЕНИЯ

№ пункта по ИП	Признак	Наименование мероприятия	Стадия реализации в текущем году	Год начала мероприятия	Год окончания мероприятия	ОБЪЁМ ФИНАНСИРОВАНИЯ, тыс.руб. без НДС																											
						ВСЕГО	2023 (план)	2024 (план)	2025 (план)	2026 (план)	2027 (план)	2028 (план)	2029 (план)	2030 (план)	2031 (план)	2032 (план)	2033 (план)	2034 (план)	2035 (план)	2036 (план)	2037 (план)	2038 (план)	2039 (план)	2040 (план)	2041 (план)	2042 (план)	2043 (план)	2044 (план)	2045 (план)	2046 (план)	2047 (план)		
						8	9	10	11	12	13	14	15	16	17	18	19	20	21	22	23	24	25	26	27	28	29	30	31	32	33		
		Ленина, 5а (УТ-20)																															
3.14.395	Р	Квартальная теплотрасса отопления (теплоноситель) от котельной по пр. Ленина, 5а	-	2033	2037	40 905	0	0	0	0	0	0	0	0	0	0	7 373	7 757	8 160	8 584	9 031	0	0	0	0	0	0	0	0	0			
3.14.396	Р	Квартальная теплотрасса ГВС от котельной по пр. Ленина, 5а (ИТП-2-03)	-	2033	2037	411	0	0	0	0	0	0	0	0	0	411	0	0	0	0	0	0	0	0	0	0	0	0	0				
3.14.397	Р	Квартальная теплотрасса ГВС от котельной по пр. Ленина, 5а (ЦТП-211)	-	2033	2037	1 035	0	0	0	0	0	0	0	0	0	1 035	0	0	0	0	0	0	0	0	0	0	0	0	0				
3.14.398	Р	Квартальная теплотрасса ГВС от котельной по пр. Ленина, 5а (ЦТП-212)	-	2033	2037	442	0	0	0	0	0	0	0	0	0	442	0	0	0	0	0	0	0	0	0	0	0	0	0				
3.14.399	Р	Квартальная теплотрасса отопления от котельной по пр. Ленина, 5а (ТК-13)	-	2033	2037	442	0	0	0	0	0	0	0	0	0	442	0	0	0	0	0	0	0	0	0	0	0	0	0				
3.14.400	Р	"Квартальная теплотрасса отопления от котельной пр. Ленина, 5а	-	2033	2037	14 491	0	0	0	0	0	0	0	0	0	2 612	2 748	2 891	3 041	3 199	0	0	0	0	0	0	0	0	0				
3.14.401	Р	Квартальная теплотрасса ГВС от котельной по ул. Мурашкинская, 136	-	2033	2037	69 348	0	0	0	0	0	0	0	0	0	12 500	13 150	13 834	14 553	15 310	0	0	0	0	0	0	0	0	0				
3.14.402	Р	Квартальная теплотрасса отопления от котельной по ул. Мурашкинская, 136	-	2033	2037	148 838	0	0	0	0	0	0	0	0	0	26 829	28 224	29 691	31 235	32 859	0	0	0	0	0	0	0	0	0				
3.14.403	Р	Квартальная теплотрасса отопления от котельной по ул. Мурашкинская, 136 (ЦТП-210)	-	2033	2037	21 821	0	0	0	0	0	0	0	0	0	3 933	4 138	4 353	4 579	4 818	0	0	0	0	0	0	0	0	0				
3.14.404	Р	Квартальная теплотрасса отопления от кот. бульвар Мира, 4а	-	2033	2037	17 555	0	0	0	0	0	0	0	0	0	3 164	3 329	3 502	3 684	3 876	0	0	0	0	0	0	0	0	0				
3.14.405	Р	Квартальная теплотрасса отопления и ГВС от кот. Ванеева 2096	-	2033	2037	51 236	0	0	0	0	0	0	0	0	0	9 235	9 716	10 221	10 752	11 311	0	0	0	0	0	0	0	0	0				
3.14.406	Р	Квартальная теплотрасса отопления и ГВС от БМК "Лесная школа" по Анкудиновскому шоссе, д.24	-	2038	2042	38 494	0	0	0	0	0	0	0	0	0	0	0	0	0	0	6 939	7 300	7 679	8 078	8 498	0	0	0	0				
3.14.407	Р	Квартальная теплотрасса отопления и ГВС от котельной ул. Голованова, 25а	-	2038	2042	205 614	0	0	0	0	0	0	0	0	0	0	0	0	0	0	37 063	38 990	41 017	43 150	45 394	0	0	0	0				
3.14.408	Р	Квартальная теплотрасса отопления и ГВС от кот. по ул. Голованова, 25а (ТК-9)	-	2028	2038	1 024	0	0	0	0	0	276	290	0	0	0	0	0	0	0	458	0	0	0	0	0	0	0	0				
3.14.409	Р	Квартальная теплотрасса отопления и ГВС от кот. по ул. Терешковой, 7	-	2038	2042	154 523	0	0	0	0	0	0	0	0	0	0	0	0	0	0	27 853	29 302	30 825	32 428	34 114	0	0	0	0				
3.14.410	Р	Квартальная теплотрасса отопления и ГВС от котельной по пр. Гагарина, 156 (ТК-1)	-	2038	2042	1 141	0	0	0	0	0	0	0	0	0	0	0	0	0	0	1 141	0	0	0	0	0	0	0	0				
3.14.411	Р	Квартальная теплотрасса отопления и ГВС от котельной по пр. Гагарина, 156	-	2038	2042	11 953	0	0	0	0	0	0	0	0	0	0	0	0	0	0	11 953	0	0	0	0	0	0	0	0				
3.14.412	Р	Квартальная теплотрасса отопления и ГВС от котельной по пр. Гагарина, 156	-	2038	2042	26 770	0	0	0	0	0	0	0	0	0	0	0	0	0	0	26 770	0	0	0	0	0	0	0	0				
3.14.413	Р	квартальная теплотрасса отопления от котельной пр. Гагарина 1786 (ТК-113, ТК-111)	-	2038	2042	1 562	0	0	0	0	0	0	0	0	0	0	0	0	0	0	1 562	0	0	0	0	0	0	0	0				
3.14.414	Р	Квартальная теплотрасса отопления и ГВС	-	2038	2042	70 764	0	0	0	0	0	0	0	0	0	0	0	0	0	0	12 755	13 419	14 117	14 851	15 623	0	0	0	0				
3.14.415	Р	Квартальная теплотрасса отопления от котельной пр. Гагарина, 1786 (ТК-106-7)	-	2038	2042	10 132	0	0	0	0	0	0	0	0	0	0	0	0	0	0	10 132	0	0	0	0	0	0	0	0				
3.14.416	Р	Квартальная трасса отопления от кот. по пр. Гагарина, 1786 (ЦТП-702)	-	2038	2042	1 141	0	0	0	0	0	0	0	0	0	0	0	0	0	0	1 141	0	0	0	0	0	0	0	0				
3.14.417	Р	Квартальная теплотрасса	-	2038	2042	63 223	0	0	0	0	0	0	0	0	0	0	0	0	0	0	11 396	11 989	12 612	13 268	13 958	0	0	0	0				

ОБОСНОВЫВАЮЩИЕ МАТЕРИАЛЫ К СХЕМЕ ТЕПЛОСНАБЖЕНИЯ ГОРОДА НИЖНЕГО НОВГОРОДА НА ПЕРИОД ДО 2030 ГОДА (АКТУАЛИЗАЦИЯ НА 2024 ГОД).
ГЛАВА 5. МАСТЕР-ПЛАН РАЗВИТИЯ СИСТЕМ ТЕПЛОСНАБЖЕНИЯ

№ пункта по ИП	Признак	Наименование мероприятия	Стадия реализации в текущем году	Год начала мероприятия	Год окончания мероприятия	ОБЪЁМ ФИНАНСИРОВАНИЯ, тыс.руб. без НДС																											
						ВСЕГО	2023 (план)	2024 (план)	2025 (план)	2026 (план)	2027 (план)	2028 (план)	2029 (план)	2030 (план)	2031 (план)	2032 (план)	2033 (план)	2034 (план)	2035 (план)	2036 (план)	2037 (план)	2038 (план)	2039 (план)	2040 (план)	2041 (план)	2042 (план)	2043 (план)	2044 (план)	2045 (план)	2046 (план)	2047 (план)		
1	3	4	5	6	7	8	9	10	11	12	13	14	15	16	17	18	19	20	21	22	23	24	25	26	27	28	29	30	31	32	33		
		отопления и ГВС от кот. по пр. Гагарина, 1786 (ЦТП-702)	-																														
3.14.418	P	Квартальная теплотрасса отопления от котельной пр. Гагарина, 1786 (УТ-109, ТК-110)	-	2038	2042	21 001	0	0	0	0	0	0	0	0	0	0	0	0	0	0	0	3 785	3 982	4 189	4 407	4 636	0	0	0	0			
3.14.419	P	Квартальная теплотрасса отопления по пр. Гагарина, 1786 (ТК-106-8)	-	2038	2042	537	0	0	0	0	0	0	0	0	0	0	0	0	0	0	0	537	0	0	0	0	0	0	0	0			
3.14.420	P	Квартальная теплотрасса отопления от котельной по пр. Гагарина 1786 (ТК-106-10, ТК-106-11)". Контур сооружения состоит из 5 обособленных контуров	-	2038	2042	569	0	0	0	0	0	0	0	0	0	0	0	0	0	0	0	569	0	0	0	0	0	0	0	0			
3.14.421	P	Квартальная теплотрасса ГВС от кот. по пр. Гагарина, 1786 (ЦТП-703)	-	2038	2042	15 544	0	0	0	0	0	0	0	0	0	0	0	0	0	0	0	2 802	2 948	3 101	3 262	3 432	0	0	0	0			
3.14.422	P	Квартальная теплотрасса отопления по пр. Гагарина 1786 (ТК-106-9)	-	2038	2042	1 055	0	0	0	0	0	0	0	0	0	0	0	0	0	0	0	1 055	0	0	0	0	0	0	0	0			
3.14.423	P	Квартальная теплотрасса отопления и ГВС от кот. по пр. Гагарина, 1786 (ЦТП-706)	-	2038	2042	537	0	0	0	0	0	0	0	0	0	0	0	0	0	0	0	537	0	0	0	0	0	0	0	0			
3.14.424	P	Квартальная теплотрасса отопления от котельной по пр. Гагарина 1786 (УТ-102)".	-	2038	2042	88 859	0	0	0	0	0	0	0	0	0	0	0	0	0	0	0	16 017	16 850	17 726	18 648	19 618	0	0	0	0			
3.14.425	P	Квартальная теплотрасса отопления от кот. ул. Горького,65д.	-	2038	2042	23 686	0	0	0	0	0	0	0	0	0	0	0	0	0	0	0	4 270	4 492	4 725	4 971	5 229	0	0	0	0			
3.14.426	P	квартальная теплотрасса отопления и ГВС	-	2038	2042	18 177	0	0	0	0	0	0	0	0	0	0	0	0	0	0	0	3 276	3 447	3 626	3 815	4 013	0	0	0	0			
3.14.427	P	Сооружение - квартальная теплотрасса отопления и ГВС от БМК Мореновская школа. Сооружение состоит из 9 контуров	-	2038	2042	17 489	0	0	0	0	0	0	0	0	0	0	0	0	0	0	0	3 153	3 316	3 489	3 670	3 861	0	0	0	0			
3.14.428	P	Квартальная теплотрасса отопление и ГВС от кот. ФГУП "Нижегородский завод им. Фрунзе" (УТ-1)	-	2038	2042	14 491	0	0	0	0	0	0	0	0	0	0	0	0	0	0	0	2 612	2 748	2 891	3 041	3 199	0	0	0	0			
3.14.429	P	Квартальная теплотрасса отопление и ГВС от кот. ФГУП "Нижегородский завод им. Фрунзе" (УТ-1)	-	-	-	0	0	0	0	0	0	0	0	0	0	0	0	0	0	0	0	0	0	0	0	0	0	0	0	0			
3.14.430	P	Квартальная теплотрасса отопления от кот. ФГУП "Нижегородский завод им. Фрунзе" (УТ-2)	-	2038	2042	2 403	0	0	0	0	0	0	0	0	0	0	0	0	0	0	0	2 403	0	0	0	0	0	0	0	0			
3.14.431	P	Магистральная теплотрасса отопления от котельной "ФНПЦ НИИИС им.Седакова" (ТК-13)	-	2038	2042	1 141	0	0	0	0	0	0	0	0	0	0	0	0	0	0	0	1 141	0	0	0	0	0	0	0	0			
3.14.432	P	Квартальная теплотрасса отопления и ГВС от котельной "ФНПЦ НИИИС им.Седакова" (ЦТП-705)"	-	2038	2042	85 385	0	0	0	0	0	0	0	0	0	0	0	0	0	0	0	15 391	16 191	17 033	17 919	18 851	0	0	0	0			
3.14.433	P	Квартальная теплотрасса отопления и ГВС от кот. ФГУП "ФНПЦ НИИИС им. Ю. Е. Седакова" (УТ-49)	-	2038	2042	93 107	0	0	0	0	0	0	0	0	0	0	0	0	0	0	0	16 783	17 656	18 574	19 540	20 556	0	0	0	0			
3.14.434	P	Квартальная теплотрасса отопления от котельной ФГУП "ФНПЦ НИИИС им. Ю. Е. Седакова" (УТ-60)	-	2038	2042	542	0	0	0	0	0	0	0	0	0	0	0	0	0	0	0	542	0	0	0	0	0	0	0	0			
3.14.435	P	Теплотрасса	-	2038	2042	17 288	0	0	0	0	0	0	0	0	0	0	0	0	0	0	0	3 116	3 278	3 449	3 628	3 817	0	0	0	0			
3.14.436	P	Квартальная теплотрасса отопления и ГВС от котельной ул. Базарная, 6	-	2038	2042	18 663	0	0	0	0	0	0	0	0	0	0	0	0	0	0	0	3 364	3 539	3 723	3 917	4 120	0	0	0	0			
3.14.437	P	Квартальная теплотрасса отопления и ГВС от котельной	-	2038	2042	68 444	0	0	0	0	0	0	0	0	0	0	0	0	0	0	0	12 337	12 979	13 654	14 364	15 111	0	0	0	0			

ОБОСНОВЫВАЮЩИЕ МАТЕРИАЛЫ К СХЕМЕ ТЕПЛОСНАБЖЕНИЯ ГОРОДА НИЖНЕГО НОВГОРОДА НА ПЕРИОД ДО 2030 ГОДА (АКТУАЛИЗАЦИЯ НА 2024 ГОД).
ГЛАВА 5. МАСТЕР-ПЛАН РАЗВИТИЯ СИСТЕМ ТЕПЛОСНАБЖЕНИЯ

№ пункта по ИП	Признак	Наименование мероприятия	Стадия реализации в текущем году	Год начала мероприятия	Год окончания мероприятия	ОБЪЁМ ФИНАНСИРОВАНИЯ, тыс.руб. без НДС																											
						ВСЕГО	2023 (план)	2024 (план)	2025 (план)	2026 (план)	2027 (план)	2028 (план)	2029 (план)	2030 (план)	2031 (план)	2032 (план)	2033 (план)	2034 (план)	2035 (план)	2036 (план)	2037 (план)	2038 (план)	2039 (план)	2040 (план)	2041 (план)	2042 (план)	2043 (план)	2044 (план)	2045 (план)	2046 (план)	2047 (план)		
1	3	4	5	6	7	8	9	10	11	12	13	14	15	16	17	18	19	20	21	22	23	24	25	26	27	28	29	30	31	32	33		
		Базарная, 6 (УТ-1)																															
3.14.438	Р	Квартальная теплотрасса отопления и ГВС от кот. по ул. Гаугеля, д.25	-	2038	2042	149 896	0	0	0	0	0	0	0	0	0	0	0	0	0	0	0	27 019	28 424	29 902	31 457	33 093	0	0	0	0			
3.14.439	Р	Квартальная теплотрасса отопления от котельной ул. Баренца, 9а	-	2038	2042	152 407	0	0	0	0	0	0	0	0	0	0	0	0	0	0	0	27 472	28 900	30 403	31 984	33 647	0	0	0	0			
3.14.440	Р	Сооружение - Квартальная теплотрасса отопления и ГВС от ЦТП-502 по ул. Баренца, 9б	-	2038	2042	218 790	0	0	0	0	0	0	0	0	0	0	0	0	0	0	0	39 438	41 488	43 646	45 915	48 303	0	0	0	0			
3.14.441	Р	Сооружение - Квартальная теплотрасса отопления и ГВС от кот. по пр. Союзный, 43 (УТ-1)	-	2038	2042	87 623	0	0	0	0	0	0	0	0	0	0	0	0	0	0	0	15 794	16 616	17 480	18 389	19 345	0	0	0	0			
3.14.442	Р	Квартальная теплотрасса отопления от котельной ФГУП "Электромаш" ул. Федосеенко, 64 (УТ-6)	-	2038	2042	537	0	0	0	0	0	0	0	0	0	0	0	0	0	0	0	537	0	0	0	0	0	0	0	0			
3.14.443	Р	Квартальная теплотрасса отопления от котельной ФГУП "Электромаш" по ул. Федосеенко, 64 (УТ-11)	-	2038	2042	1 562	0	0	0	0	0	0	0	0	0	0	0	0	0	0	0	1 562	0	0	0	0	0	0	0	0			
3.14.444	Р	Квартальная теплотрасса отопления от котельной ФГУП "Электромаш" ул. Федосеенко, 64 (ТК-2-6)	-	2038	2042	21 196	0	0	0	0	0	0	0	0	0	0	0	0	0	0	0	3 821	4 019	4 228	4 448	4 680	0	0	0	0			
3.14.445	Р	Квартальная теплотрасса отопления от котельной ФГУП "Электромаш" по ул. Федосеенко, 64 (ТК-12)	-	2038	2042	55 681	0	0	0	0	0	0	0	0	0	0	0	0	0	0	0	10 037	10 559	11 108	11 685	12 293	0	0	0	0			
3.14.446	Р	Квартальная теплотрасса отопления от котельной по ул. Федосеенко, 89а	-	2038	2042	70 068	0	0	0	0	0	0	0	0	0	0	0	0	0	0	0	12 630	13 287	13 978	14 704	15 469	0	0	0	0			
3.14.447	Р	Квартальная теплотрасса отопления и ГВС от котельной ФГУП "Электромаш"	-	2038	2042	1 562	0	0	0	0	0	0	0	0	0	0	0	0	0	0	0	1 562	0	0	0	0	0	0	0	0			
3.14.448	Р	Квартальная теплотрасса отопления от кот. по ул. Баранова д.11а	-	2038	2047	265 633	0	0	0	0	0	0	0	0	0	0	0	0	0	0	0	21 005	44 846	56 336	55 544	86 911	0	0	0	990			
3.14.449	Р	Квартальная теплотрасса ГВС от кот. по ул. Баранова д.11а	-	2038	2042	130 222	0	0	0	0	0	0	0	0	0	0	0	0	0	0	0	23 473	24 693	25 978	27 328	28 749	0	0	0	0			
3.14.450	Р	Квартальная теплотрасса отопления от БМК по ул. Дубравная	-	2038	2042	54 628	0	0	0	0	0	0	0	0	0	0	0	0	0	0	0	9 847	10 359	10 898	11 464	12 060	0	0	0	0			
3.14.451	Р	Квартальная теплотрасса ГВС от БМК по ул. Дубравная, 18	-	2038	2042	53 307	0	0	0	0	0	0	0	0	0	0	0	0	0	0	0	9 609	10 108	10 634	11 187	11 769	0	0	0	0			
3.14.452	Р	Квартальная теплотрасса отопления от БМК по ул. Дубравная, 18 (УТ-3)	-	2038	2042	115 544	0	0	0	0	0	0	0	0	0	0	0	0	0	0	0	20 827	21 910	23 049	24 248	25 509	0	0	0	0			
3.14.453	Р	Квартальная теплотрасса ГВС от котельной по ул. Гастелло, д. 1а	-	2038	2042	18 073	0	0	0	0	0	0	0	0	0	0	0	0	0	0	0	3 258	3 427	3 605	3 793	3 990	0	0	0	0			
3.14.454	Р	Квартальная теплотрасса отопления от котельной по ул. Гастелло, д. 1а	-	2038	2042	88 257	0	0	0	0	0	0	0	0	0	0	0	0	0	0	0	15 909	16 736	17 606	18 522	19 485	0	0	0	0			
3.14.455	Р	Квартальная теплотрасса отопления от кот. по ул. Гастелло, д. 1а	-	2038	2042	98 030	0	0	0	0	0	0	0	0	0	0	0	0	0	0	0	17 670	18 589	19 556	20 573	21 642	0	0	0	0			
3.14.456	Р	Квартальная теплотрасса отопления от котельной ОАО НАЗ "Сокол" №1 по ул. Чаадаева (ТК-4-7)	-	2038	2042	569	0	0	0	0	0	0	0	0	0	0	0	0	0	0	0	569	0	0	0	0	0	0	0	0			
3.14.457	Р	Квартальная теплотрасса ГВС от котельной ОАО НАЗ "Сокол" №1 по ул. Чаадаева (ЦТП- ОАО НАЗ "Сокол" №1, ТК-4-7)	-	2038	2042	569	0	0	0	0	0	0	0	0	0	0	0	0	0	0	0	569	0	0	0	0	0	0	0	0			
3.14.458	Р	Квартальная теплотрасса отопления от котельной ОАО НАЗ «Сокол» №1 по ул. Чаадаева (ТК-8).	-	2038	2042	69 255	0	0	0	0	0	0	0	0	0	0	0	0	0	0	0	12 483	13 133	13 816	14 534	15 290	0	0	0	0			

ОБОСНОВЫВАЮЩИЕ МАТЕРИАЛЫ К СХЕМЕ ТЕПЛОСНАБЖЕНИЯ ГОРОДА НИЖНЕГО НОВГОРОДА НА ПЕРИОД ДО 2030 ГОДА (АКТУАЛИЗАЦИЯ НА 2024 ГОД).
ГЛАВА 5. МАСТЕР-ПЛАН РАЗВИТИЯ СИСТЕМ ТЕПЛОСНАБЖЕНИЯ

№ пункта по ИП	Признак	Наименование мероприятия	Стадия реализации в текущем году	Год начала мероприятия	Год окончания мероприятия	ОБЪЁМ ФИНАНСИРОВАНИЯ, тыс.руб. без НДС																											
						ВСЕГО	2023 (план)	2024 (план)	2025 (план)	2026 (план)	2027 (план)	2028 (план)	2029 (план)	2030 (план)	2031 (план)	2032 (план)	2033 (план)	2034 (план)	2035 (план)	2036 (план)	2037 (план)	2038 (план)	2039 (план)	2040 (план)	2041 (план)	2042 (план)	2043 (план)	2044 (план)	2045 (план)	2046 (план)	2047 (план)		
1	3	4	5	6	7	8	9	10	11	12	13	14	15	16	17	18	19	20	21	22	23	24	25	26	27	28	29	30	31	32	33		
3.14.459	Р	Квартальная теплотрасса отопления от котельной ОАО НАЗ "Сокол" №1 по ул. Чаадаева (УТ-1)	-	2038	2042	5 722	0	0	0	0	0	0	0	0	0	0	0	0	0	0	0	5 722	0	0	0	0	0	0	0	0	0		
3.14.460	Р	Квартальная теплотрасса ГВС от котельной ОАО НАЗ "Сокол" №1 по ул. Чаадаева (ЦТП-ОАО НАЗ "Сокол" №1, УТ-1)	-	2038	2042	31 795	0	0	0	0	0	0	0	0	0	0	0	0	0	0	0	5 731	6 029	6 343	6 672	7 019	0	0	0	0			
3.14.461	Р	Квартальная теплотрасса отопления от котельной ОАО НАЗ "Сокол" №1 по ул. Чаадаева (УТ-1а)	-	2038	2042	73 830	0	0	0	0	0	0	0	0	0	0	0	0	0	0	0	13 308	14 000	14 728	15 494	16 300	0	0	0	0			
3.14.462	Р	Квартальная теплотрасса ГВС от котельной ОАО НАЗ "Сокол" №1 по ул. Чаадаева (ЦТП-ОАО НАЗ "Сокол" №1, УТ-1-8 ГВС)	-	2038	2042	68 908	0	0	0	0	0	0	0	0	0	0	0	0	0	0	0	12 421	13 067	13 746	14 461	15 213	0	0	0	0			
3.14.463	Р	Сооружение - Квартальная теплотрасса ГВС от котельной ОАО НАЗ «Сокол» №1 по ул. Чаадаева (ЦТП- ОАО НАЗ «Сокол» №1,ТК-8).	-	2038	2042	44 775	0	0	0	0	0	0	0	0	0	0	0	0	0	0	0	8 071	8 490	8 932	9 396	9 885	0	0	0	0			
3.14.464	Р	Квартальная теплотрасса ГВС от котельной ОАО НАЗ "Сокол" №1 по ул. Чаадаева (ЦТП-ОАО НАЗ "Сокол" №1,ТК-6)	-	2038	2042	46 955	0	0	0	0	0	0	0	0	0	0	0	0	0	0	0	8 464	8 904	9 367	9 854	10 366	0	0	0	0			
3.14.465	Р	Квартальная теплотрасса ГВС от котельной ОАО НАЗ "Сокол" №1 по ул. Чаадаева (ЦТП- ОАО НАЗ "Сокол" №1,ТК-4-9).	-	2038	2042	569	0	0	0	0	0	0	0	0	0	0	0	0	0	0	0	569	0	0	0	0	0	0	0	0			
3.14.466	Р	Квартальная теплотрасса отопления от котельной ОАО НАЗ "Сокол" №1 по ул. Чаадаева (ТК-11)	-	2038	2042	64 290	0	0	0	0	0	0	0	0	0	0	0	0	0	0	0	11 588	12 191	12 825	13 492	14 194	0	0	0	0			
3.14.467	Р	Квартальная теплотрасса отопления от кот. ОАО НАЗ "Сокол" №1 по ул. Чаадаева (ЦТП-ОАО НАЗ "Сокол" №1,УТ-1-4)	-	2038	2042	569	0	0	0	0	0	0	0	0	0	0	0	0	0	0	0	569	0	0	0	0	0	0	0	0			
3.14.468	Р	Квартальная теплотрасса отопления от кот. ОАО НАЗ "Сокол" №1 по ул. Чаадаева (ЦТП - ОАО НАЗ "Сокол" №1,ТК-4-3-3-1)	-	2038	2042	530	0	0	0	0	0	0	0	0	0	0	0	0	0	0	0	530	0	0	0	0	0	0	0	0			
3.14.469	Р	Квартальная теплотрасса ГВС от кот. ОАО НАЗ "Сокол" №1 по ул. Чаадаева (ЦТП- ОАО НАЗ "Сокол" №1, УТ-1)	-	2038	2042	47 083	0	0	0	0	0	0	0	0	0	0	0	0	0	0	0	8 487	8 928	9 392	9 881	10 395	0	0	0	0			
3.14.470	Р	Паропровод от кот. ОАО НАЗ "Сокол" №1 по ул. Чаадаева	-	2038	2042	569	0	0	0	0	0	0	0	0	0	0	0	0	0	0	0	569	0	0	0	0	0	0	0	0			
3.14.471	Р	Магистральная теплотрасса отопления от котельной ФГУП "Электромаш" (УТ-3)	-	2038	2042	63 475	0	0	0	0	0	0	0	0	0	0	0	0	0	0	0	11 442	12 036	12 662	13 321	14 014	0	0	0	0			
3.14.472	Р	Квартальная теплотрасса отопления от котельной ФГУП "Электромаш" по ул. Федосеенко, 64 (УТ-7)	-	2038	2042	47 527	0	0	0	0	0	0	0	0	0	0	0	0	0	0	0	8 567	9 012	9 481	9 974	10 493	0	0	0	0			
3.14.473	Р	Квартальная теплотрасса отопления от котельной ФГУП "Электромаш" по ул. Федосеенко, 64 (ТК-4а)	-	2038	2042	1 334	0	0	0	0	0	0	0	0	0	0	0	0	0	0	0	1 334	0	0	0	0	0	0	0	0			
3.14.474	Р	Квартальная теплотрасса отопления от котельной ФГУП "Электромаш" ул. Федосеенко, 64 (УТ-5)	-	2038	2042	1 141	0	0	0	0	0	0	0	0	0	0	0	0	0	0	0	1 141	0	0	0	0	0	0	0	0			
3.14.475	Р	Квартальная теплотрасса ГВС от котельной ФГУП "Электромаш" по ул. Федосеенко, 64 (ЦТП-505)	-	2038	2042	78 756	0	0	0	0	0	0	0	0	0	0	0	0	0	0	0	14 196	14 934	15 711	16 528	17 387	0	0	0	0			
3.14.476	Р	Квартальная теплотрасса отопления от котельной ФГУП	-	2038	2042	537	0	0	0	0	0	0	0	0	0	0	0	0	0	0	0	537	0	0	0	0	0	0	0	0			

ОБОСНОВЫВАЮЩИЕ МАТЕРИАЛЫ К СХЕМЕ ТЕПЛОСНАБЖЕНИЯ ГОРОДА НИЖНЕГО НОВГОРОДА НА ПЕРИОД ДО 2030 ГОДА (АКТУАЛИЗАЦИЯ НА 2024 ГОД).
ГЛАВА 5. МАСТЕР-ПЛАН РАЗВИТИЯ СИСТЕМ ТЕПЛОСНАБЖЕНИЯ

№ пункта по ИП	Признак	Наименование мероприятия	Стадия реализации в текущем году	Год начала мероприятия	Год окончания мероприятия	ОБЪЁМ ФИНАНСИРОВАНИЯ, тыс.руб. без НДС																											
						ВСЕГО	2023 (план)	2024 (план)	2025 (план)	2026 (план)	2027 (план)	2028 (план)	2029 (план)	2030 (план)	2031 (план)	2032 (план)	2033 (план)	2034 (план)	2035 (план)	2036 (план)	2037 (план)	2038 (план)	2039 (план)	2040 (план)	2041 (план)	2042 (план)	2043 (план)	2044 (план)	2045 (план)	2046 (план)	2047 (план)		
						8	9	10	11	12	13	14	15	16	17	18	19	20	21	22	23	24	25	26	27	28	29	30	31	32	33		
		"Электромаш" ул. Федосеевко, 64 (УТ-3)																															
3.14.477	Р	Квартальная теплотрасса отопления и ГВС от котельной по ул. А. Баха, 4 (ТК-17)	-	2038	2042	1 141	0	0	0	0	0	0	0	0	0	0	0	0	0	0	0	0	0	0	0	0	0	0	0				
3.14.478	Р	Квартальная теплотрасса отопление и ГВС от котельной по ул. А. Баха, 4 (ТК-14)	-	2038	2042	19 956	0	0	0	0	0	0	0	0	0	0	0	0	0	0	0	3 597	3 784	3 981	4 188	4 406	0	0	0				
3.14.479	Р	Квартальная теплотрасса отопление и ГВС от котельной по ул. А. Баха, 4 (ТК-9)	-	2038	2042	24 776	0	0	0	0	0	0	0	0	0	0	0	0	0	0	0	4 466	4 698	4 943	5 200	5 470	0	0	0				
3.14.480	Р	Квартальная теплотрасса отопления и ГВС от кот. по ул. Баха, 4 (ТК-22)	-	2038	2042	26 222	0	0	0	0	0	0	0	0	0	0	0	0	0	0	0	4 727	4 972	5 231	5 503	5 789	0	0	0				
3.14.481	Р	Квартальная теплотрасса отопления и ГВС от кот. по ул. Баха, 4 (ТК-13)	-	2038	2042	17 732	0	0	0	0	0	0	0	0	0	0	0	0	0	0	0	3 196	3 362	3 537	3 721	3 915	0	0	0				
3.14.482	Р	Магистральная теплотрасса отопление и ГВС от кот. по ул. А.Баха,4	-	2038	2042	103 689	0	0	0	0	0	0	0	0	0	0	0	0	0	0	0	18 690	19 662	20 685	21 760	22 892	0	0	0				
3.14.483	Р	Квартальная теплотрасса отопления и ГВС от котельной по ул. А.Баха, 4 (ТК-18)	-	2038	2042	569	0	0	0	0	0	0	0	0	0	0	0	0	0	0	0	569	0	0	0	0	0	0	0	0			
3.14.484	Р	Квартальная теплотрасса отопления и ГВС от котельной по ул. А.Баха, 4 (ТК-21)	-	2038	2042	575	0	0	0	0	0	0	0	0	0	0	0	0	0	0	0	575	0	0	0	0	0	0	0	0			
3.14.485	Р	Квартальная теплотрасса отопления и ГВС от котельной по ул. А.Баха, 4 (ТК-15)	-	2038	2042	569	0	0	0	0	0	0	0	0	0	0	0	0	0	0	0	569	0	0	0	0	0	0	0	0			
3.14.486	Р	Квартальная теплотрасса отопления и ГВС от котельной по ул. Баха, 4 (ТК-32)	-	2038	2042	25 932	0	0	0	0	0	0	0	0	0	0	0	0	0	0	0	4 674	4 917	5 173	5 442	5 725	0	0	0	0			
3.14.487	Р	Квартальная теплотрасса отопления и ГВС от котельной по ул. Баха, 4 (ЦТП-403)	-	2038	2042	24 771	0	0	0	0	0	0	0	0	0	0	0	0	0	0	0	4 465	4 697	4 942	5 199	5 469	0	0	0	0			
3.14.488	Р	Квартальная теплотрасса отопления и ГВС от котельной по ул. А.Баха, 4 (ТК-12)	-	2038	2042	569	0	0	0	0	0	0	0	0	0	0	0	0	0	0	0	569	0	0	0	0	0	0	0	0			
3.14.489	Р	Квартальная теплотрасса отопления и ГВС от котельной по ул. А.Баха, 4 (ТК-19)	-	2038	2042	569	0	0	0	0	0	0	0	0	0	0	0	0	0	0	0	569	0	0	0	0	0	0	0	0			
3.14.490	Р	Квартальная теплотрасса отопления и ГВС от котельной по ул. А.Баха, 4 (УТ-30)	-	2038	2042	17 684	0	0	0	0	0	0	0	0	0	0	0	0	0	0	0	3 188	3 353	3 528	3 711	3 904	0	0	0	0			
3.14.491	Р	Квартальная теплотрасса ГВС от котельной по ул. А. Баха, 4 (ЦТП-402)	-	2038	2042	35 033	0	0	0	0	0	0	0	0	0	0	0	0	0	0	0	6 315	6 643	6 989	7 352	7 734	0	0	0	0			
3.14.492	Р	Квартальная теплотрасса отопления от котельной по ул. Ак. Баха, 4 (ЦТП-402).	-	2038	2042	41 189	0	0	0	0	0	0	0	0	0	0	0	0	0	0	0	7 424	7 810	8 217	8 644	9 093	0	0	0	0			
3.14.493	Р	Квартальная теплотрасса отопления и ГВС от кот. по ул. А.Баха, 4 (ЦТП-409)	-	2038	2042	37 191	0	0	0	0	0	0	0	0	0	0	0	0	0	0	0	6 704	7 052	7 419	7 805	8 211	0	0	0	0			
3.14.494	Р	Квартальная теплотрасса отопления и ГВС от котельной по ул. А.Баха, 4 (ТК-47)	-	2038	2042	36 355	0	0	0	0	0	0	0	0	0	0	0	0	0	0	0	6 553	6 894	7 252	7 630	8 026	0	0	0	0			
3.14.495	Р	Магистральная теплотрасса отопления от кот. по ул. А. Баха, 4 (ТК-6)	-	2038	2042	1 562	0	0	0	0	0	0	0	0	0	0	0	0	0	0	0	1 562	0	0	0	0	0	0	0	0			
3.14.496	Р	Квартальная теплотрасса отопления и ГВС от кот. А. Баха, 4 (УТ-26)	-	2038	2042	19 956	0	0	0	0	0	0	0	0	0	0	0	0	0	0	0	3 597	3 784	3 981	4 188	4 406	0	0	0	0			
3.14.497	Р	Теплотрасса отопления	-	2038	2042	530	0	0	0	0	0	0	0	0	0	0	0	0	0	0	0	530	0	0	0	0	0	0	0	0			
3.14.498	Р	Теплотрасса ГВС	-	2038	2042	528	0	0	0	0	0	0	0	0	0	0	0	0	0	0	0	528	0	0	0	0	0	0	0	0			
3.14.499	Р	Квартальная теплотрасса отопления и ГВС от кот. по ул. Невельская, 9а	-	2038	2042	3 585	0	0	0	0	0	0	0	0	0	0	0	0	0	0	0	3 585	0	0	0	0	0	0	0	0			
3.14.500	Р	Квартальная теплотрасса	-	2038	2042	569	0	0	0	0	0	0	0	0	0	0	0	0	0	0	0	569	0	0	0	0	0	0	0	0			

ОБОСНОВЫВАЮЩИЕ МАТЕРИАЛЫ К СХЕМЕ ТЕПЛОСНАБЖЕНИЯ ГОРОДА НИЖНЕГО НОВГОРОДА НА ПЕРИОД ДО 2030 ГОДА (АКТУАЛИЗАЦИЯ НА 2024 ГОД).
ГЛАВА 5. МАСТЕР-ПЛАН РАЗВИТИЯ СИСТЕМ ТЕПЛОСНАБЖЕНИЯ

№ пункта по ИП	Признак	Наименование мероприятия	Стадия реализации в текущем году	Год начала мероприятия	Год окончания мероприятия	ОБЪЁМ ФИНАНСИРОВАНИЯ, тыс.руб. без НДС																											
						ВСЕГО	2023 (план)	2024 (план)	2025 (план)	2026 (план)	2027 (план)	2028 (план)	2029 (план)	2030 (план)	2031 (план)	2032 (план)	2033 (план)	2034 (план)	2035 (план)	2036 (план)	2037 (план)	2038 (план)	2039 (план)	2040 (план)	2041 (план)	2042 (план)	2043 (план)	2044 (план)	2045 (план)	2046 (план)	2047 (план)		
						8	9	10	11	12	13	14	15	16	17	18	19	20	21	22	23	24	25	26	27	28	29	30	31	32	33		
		отопления от котельной по ул. Июльских дней, 1 (ЦТП-413)	-	2038	2042	569	0	0	0	0	0	0	0	0	0	0	0	0	0	0	569	0	0	0	0	0	0	0	0	0			
3.14.501	P	Квартальная теплотрасса отопления и ГВС от котельной по ул. Июльских дней, 1 (ЦТП-408)	-	2038	2042	569	0	0	0	0	0	0	0	0	0	0	0	0	0	0	569	0	0	0	0	0	0	0	0				
3.14.502	P	Квартальная теплотрасса отопления от котельной ЗСА по ул. Июльских дней, 1 (ТК-21) перемишка	-	2038	2042	1 141	0	0	0	0	0	0	0	0	0	0	0	0	0	0	1 141	0	0	0	0	0	0	0	0				
3.14.503	P	"Квартальная теплотрасса отопления от котельной по ул. Июльских дней, 1 (ТК-1-2)"	-	2038	2042	54 004	0	0	0	0	0	0	0	0	0	0	0	0	0	0	9 734	10 241	10 773	11 333	11 923	0	0	0	0				
3.14.504	P	Квартальная теплотрасса отопления от котельной по ул. Июльских дней, 1 (помещение бывшей котельной в тех/п. д. 70 по ул. Октябрьской революции)	-	2038	2042	537	0	0	0	0	0	0	0	0	0	0	0	0	0	0	537	0	0	0	0	0	0	0	0				
3.14.505	P	Квартальная теплотрасса отопления от котельной ЗСА по ул. Июльских дней, 1 (ТК-10)	-	2038	2042	21 175	0	0	0	0	0	0	0	0	0	0	0	0	0	0	3 817	4 015	4 224	4 444	4 675	0	0	0	0				
3.14.506	P	Квартальная теплотрасса отопления от котельной по ул. Июльских дней, 1 (УТ-9)	-	2038	2042	1 141	0	0	0	0	0	0	0	0	0	0	0	0	0	0	1 141	0	0	0	0	0	0	0	0				
3.14.507	P	Квартальная теплотрасса ГВС от котельной по ул. Июльских дней, 1 (ЦТП-407)	-	2038	2042	569	0	0	0	0	0	0	0	0	0	0	0	0	0	0	569	0	0	0	0	0	0	0	0				
3.14.508	P	Квартальная теплотрасса отопления от котельной по ул. Июльских дней, 1 (ТК-1-9-3)	-	2038	2042	569	0	0	0	0	0	0	0	0	0	0	0	0	0	0	569	0	0	0	0	0	0	0	0				
3.14.509	P	Квартальная теплотрасса отопления от котельной по ул. Металлистов, 46	-	2038	2042	52 153	0	0	0	0	0	0	0	0	0	0	0	0	0	0	9 401	9 890	10 404	10 945	11 514	0	0	0	0				
3.14.510	P	Квартальная теплотрасса отопления от котельной ул. Октябрьской Революции, 66в	-	2038	2042	23 843	0	0	0	0	0	0	0	0	0	0	0	0	0	0	4 298	4 521	4 756	5 004	5 264	0	0	0	0				
3.14.511	P	Квартальная теплотрасса и ГВС от котельной ул. Октябрьской Революции, 66в	-	2038	2042	1 334	0	0	0	0	0	0	0	0	0	0	0	0	0	0	1 334	0	0	0	0	0	0	0	0				
3.14.512	P	Квартальная теплотрасса отопления и ГВС от котельной ОАО "Нормаль" (УТ-1)	-	2038	2042	537	0	0	0	0	0	0	0	0	0	0	0	0	0	0	537	0	0	0	0	0	0	0	0				
3.14.513	P	Квартальная теплотрасса отопления от котельной ОАО "Нормаль" (ТК-1)	-	2038	2042	1 951	0	0	0	0	0	0	0	0	0	0	0	0	0	0	1 951	0	0	0	0	0	0	0	0				
3.14.514	P	Квартальная теплотрасса отопления и ГВС от котельной ОАО "Нормаль" (ЦТП-201)	-	2038	2042	53 632	0	0	0	0	0	0	0	0	0	0	0	0	0	0	9 667	10 170	10 699	11 255	11 841	0	0	0	0				
3.14.515	P	Квартальная теплотрасса отопления от котельной ФГУП НПП "Поле" по ул. Заводская, 19 (УТ-3)	-	2038	2042	19 434	0	0	0	0	0	0	0	0	0	0	0	0	0	0	3 503	3 685	3 877	4 078	4 291	0	0	0	0				
3.14.516	P	Магистральная теплотрасса отопления от котельной ФГУП НПП "Поле" по ул. Заводская, 19 (УТ-1)	-	2038	2042	1 951	0	0	0	0	0	0	0	0	0	0	0	0	0	0	1 951	0	0	0	0	0	0	0	0				
3.14.517	P	Квартальная теплотрасса отопления от котельной ФГУП НПП "Поле" по ул. Заводская, 19 (УТ-1-3)	-	2038	2042	18 048	0	0	0	0	0	0	0	0	0	0	0	0	0	0	3 253	3 422	3 600	3 787	3 984	0	0	0	0				
3.14.518	P	Квартальная теплотрасса отопления и ГВС от котельной ФГУП НПП "Поле" по ул. Заводская, 19 (ЦТП-404)	-	2038	2042	569	0	0	0	0	0	0	0	0	0	0	0	0	0	0	569	0	0	0	0	0	0	0	0				
3.14.519	P	Квартальная теплотрасса отопления от котельной ФГУП НПП "Поле" по ул. Заводская, 19 (УТ-4)	-	2038	2042	1 141	0	0	0	0	0	0	0	0	0	0	0	0	0	0	1 141	0	0	0	0	0	0	0	0				
3.14.520	P	квартальная теплотрасса	-	2038	2042	15 994	0	0	0	0	0	0	0	0	0	0	0	0	0	0	2 883	3 033	3 191	3 357	3 531	0	0	0	0				

ОБОСНОВЫВАЮЩИЕ МАТЕРИАЛЫ К СХЕМЕ ТЕПЛОСНАБЖЕНИЯ ГОРОДА НИЖНЕГО НОВГОРОДА НА ПЕРИОД ДО 2030 ГОДА (АКТУАЛИЗАЦИЯ НА 2024 ГОД).
ГЛАВА 5. МАСТЕР-ПЛАН РАЗВИТИЯ СИСТЕМ ТЕПЛОСНАБЖЕНИЯ

№ пункта по ИП	Признак	Наименование мероприятия	Стадия реализации в текущем году	Год начала мероприятия	Год окончания мероприятия	ОБЪЁМ ФИНАНСИРОВАНИЯ, тыс.руб. без НДС																											
						ВСЕГО	2023 (план)	2024 (план)	2025 (план)	2026 (план)	2027 (план)	2028 (план)	2029 (план)	2030 (план)	2031 (план)	2032 (план)	2033 (план)	2034 (план)	2035 (план)	2036 (план)	2037 (план)	2038 (план)	2039 (план)	2040 (план)	2041 (план)	2042 (план)	2043 (план)	2044 (план)	2045 (план)	2046 (план)	2047 (план)		
1	3	4	5	6	7	8	9	10	11	12	13	14	15	16	17	18	19	20	21	22	23	24	25	26	27	28	29	30	31	32	33		
		отопления от котельной ФГУП "Полет" по ул. Заводская, 19 (ЦТП- Архитектурная,9/11)																															
3.14.521	Р	Квартальная теплотрасса отопления и ГВС от котельной ФГУП НПП "Полет" по ул. Заводская, 19 (ЦТП-401)	-	2038	2042	22 786	0	0	0	0	0	0	0	0	0	0	0	0	0	0	0	4 107	4 321	4 545	4 782	5 030	0	0	0	0			
3.14.522	Р	Квартальная теплотрасса отопления и ГВС от котельной ФГУП НПП "Полет" по ул. Заводская, 19 (ЦТП-401)	-	2038	2042	60 496	0	0	0	0	0	0	0	0	0	0	0	0	0	0	0	10 905	11 472	12 068	12 696	13 356	0	0	0	0			
3.14.523	Р	Квартальная теплотрасса отопления и ГВС от котельной Заводская, 19 ФГУП "Полет" (ЦТП-405).	-	2038	2042	1 141	0	0	0	0	0	0	0	0	0	0	0	0	0	0	0	1 141	0	0	0	0	0	0	0	0			
3.14.524	Р	Магистральная теплотрасса отопления от котельной ФГУП НПП "Полет" по ул. Заводская, 19 (УТ-1-1)	-	2038	2042	1 141	0	0	0	0	0	0	0	0	0	0	0	0	0	0	0	1 141	0	0	0	0	0	0	0	0			
3.14.525	Р	Квартальная теплотрасса отопления (перемычка) от котельной ФГУП "Полет" по ул. Заводская, 19 (д. 2 начальная школа № 101 по ул. Мичурина)	-	2038	2042	537	0	0	0	0	0	0	0	0	0	0	0	0	0	0	0	537	0	0	0	0	0	0	0	0			
3.14.526	Р	Квартальная теплотрасса отопления от котельной ФГУП "Полет" по ул. Заводская, 19 (ТК-27-1)	-	2038	2042	537	0	0	0	0	0	0	0	0	0	0	0	0	0	0	0	537	0	0	0	0	0	0	0	0			
3.14.527	Р	Квартальная теплотрасса отопления и ГВС от котельной ФГУП "Полет" по ул. Заводская, 19 (УТ-27 к1)	-	2038	2042	569	0	0	0	0	0	0	0	0	0	0	0	0	0	0	0	569	0	0	0	0	0	0	0	0			
3.14.528	Р	квартальная теплотрасса отопления и ГВС от котельной ФГУП НПП "Полет" по ул.Заводская, 19 (ЦТП-406)	-	2038	2042	63 281	0	0	0	0	0	0	0	0	0	0	0	0	0	0	0	11 407	12 000	12 624	13 280	13 971	0	0	0	0			
3.14.529	Р	Квартальная теплотрасса отопления от кот. по ул. Конотопская, 4а	-	2038	2042	1 141	0	0	0	0	0	0	0	0	0	0	0	0	0	0	0	1 141	0	0	0	0	0	0	0	0			
3.14.530	Р	Квартальная теплотрасса отопления от котельной по Московскому шоссе, 52	-	2038	2042	114 979	0	0	0	0	0	0	0	0	0	0	0	0	0	0	0	20 725	21 803	22 937	24 130	25 384	0	0	0	0			
3.14.531	Р	Квартальная теплотрасса отопления от котельной ГМЗ (ООО "ИнКом") по Московскому шоссе, 52 (УТ-9)	-	2038	2042	569	0	0	0	0	0	0	0	0	0	0	0	0	0	0	0	569	0	0	0	0	0	0	0	0			
3.14.532	Р	Квартальная теплотрасса отопления от кот. ГМЗ (ООО "ИнКом") по ул. Московское шоссе, 52	-	2038	2042	569	0	0	0	0	0	0	0	0	0	0	0	0	0	0	0	569	0	0	0	0	0	0	0	0			
3.14.533	Р	Паропровод от котельной по ул. Октябрьской Революции, 66в.	-	2038	2042	1 141	0	0	0	0	0	0	0	0	0	0	0	0	0	0	0	1 141	0	0	0	0	0	0	0	0			
3.14.534	Р	Квартальная теплотрасса отопления и ГВС от котельной по ул. 40 лет Победы, 15	-	2043	2047	74 829	0	0	0	0	0	0	0	0	0	0	0	0	0	0	0	0	0	0	0	0	13 488	14 190	14 927	15 704	16 520		
3.14.535	Р	Квартальная теплотрасса отопления и ГВС от кот. д. 60/22 по пр. Гагарина	-	2043	2047	89 909	0	0	0	0	0	0	0	0	0	0	0	0	0	0	0	0	0	0	0	0	16 206	17 049	17 936	18 868	19 850		
3.14.536	Р	Квартальная теплотрасса отопления от кот. по пр. Гагарина, 25е	-	2043	2047	75 861	0	0	0	0	0	0	0	0	0	0	0	0	0	0	0	0	0	0	0	0	13 674	14 385	15 133	15 920	16 748		
3.14.537	Р	Квартальная теплотрасса отопления от котельной д.24 по ул. Радистов	-	2043	2047	196 775	0	0	0	0	0	0	0	0	0	0	0	0	0	0	0	0	0	0	0	0	35 469	37 314	39 254	41 295	43 443		
3.14.538	Р	Квартальная теплотрасса ГВС от котельной по ул. Батумская, 7б	-	2043	2047	70 998	0	0	0	0	0	0	0	0	0	0	0	0	0	0	0	0	0	0	0	0	12 798	13 463	14 163	14 900	15 674		
3.14.539	Р	Квартальная теплотрасса ГВС от кот. по ул. Батумская, 7б	-	2043	2047	125 960	0	0	0	0	0	0	0	0	0	0	0	0	0	0	0	0	0	0	0	0	22 705	23 885	25 127	26 434	27 809		

ОБОСНОВЫВАЮЩИЕ МАТЕРИАЛЫ К СХЕМЕ ТЕПЛОСНАБЖЕНИЯ ГОРОДА НИЖНЕГО НОВГОРОДА НА ПЕРИОД ДО 2030 ГОДА (АКТУАЛИЗАЦИЯ НА 2024 ГОД).
ГЛАВА 5. МАСТЕР-ПЛАН РАЗВИТИЯ СИСТЕМ ТЕПЛОСНАБЖЕНИЯ

№ пункта по ИП	Признак	Наименование мероприятия	Стадия реализации в текущем году	Год начала мероприятия	Год окончания мероприятия	ОБЪЁМ ФИНАНСИРОВАНИЯ, тыс.руб. без НДС																											
						ВСЕГО	2023 (план)	2024 (план)	2025 (план)	2026 (план)	2027 (план)	2028 (план)	2029 (план)	2030 (план)	2031 (план)	2032 (план)	2033 (план)	2034 (план)	2035 (план)	2036 (план)	2037 (план)	2038 (план)	2039 (план)	2040 (план)	2041 (план)	2042 (план)	2043 (план)	2044 (план)	2045 (план)	2046 (план)	2047 (план)		
1	3	4	5	6	7	8	9	10	11	12	13	14	15	16	17	18	19	20	21	22	23	24	25	26	27	28	29	30	31	32	33		
3.14.540	Р	Квартальная теплотрасса отопления и ГВС от котельной по Анкудиновскому шоссе, 36 (территория Академии МВД)	-	2043	2047	1 359	0	0	0	0	0	0	0	0	0	0	0	0	0	0	0	0	0	0	0	0	0	0	0	0	0		
3.14.541	Р	Квартальная теплотрасса отопления и ГВС от котельной по Анкудиновскому шоссе, 36 (территория Академии МВД)	-	2043	2047	25 835	0	0	0	0	0	0	0	0	0	0	0	0	0	0	0	0	0	0	0	0	0	0	0	0	0		
3.14.542	Р	Квартальная теплотрасса отопления от котельной по ул. Углова, 7	-	2043	2047	76 305	0	0	0	0	0	0	0	0	0	0	0	0	0	0	0	0	0	0	0	0	0	0	0	0	0		
3.14.543	Р	Квартальная теплотрасса отопление от котельной по ул. Углова, 7	-	2043	2047	114 280	0	0	0	0	0	0	0	0	0	0	0	0	0	0	0	0	0	0	0	0	0	0	0	0	0		
3.14.544	Р	Сооружение - Квартальная теплотрасса отопления от котельной Гребешковский откос, 7	-	2043	2047	1 470	0	0	0	0	0	0	0	0	0	0	0	0	0	0	0	0	0	0	0	0	0	0	0	0	0		
3.14.545	Р	Квартальная теплотрасса отопления	-	2043	2047	1 470	0	0	0	0	0	0	0	0	0	0	0	0	0	0	0	0	0	0	0	0	0	0	0	0	0		
3.14.546	Р	Сооружение-Квартальная теплотрасса отопления от кот. ул. Рождественская, 24 (Почтовый съезд)	-	2043	2047	733	0	0	0	0	0	0	0	0	0	0	0	0	0	0	0	0	0	0	0	0	0	0	0	0	0		
3.14.547	Р	Сооружение-Квартальная теплотрасса отопления от котельной Рождественская, 8	-	2043	2047	733	0	0	0	0	0	0	0	0	0	0	0	0	0	0	0	0	0	0	0	0	0	0	0	0	0		
3.14.548	Р	Квартальная теплотрасса отопления и ГВС от БМК ул. Суетинская, 21	-	2043	2047	67 751	0	0	0	0	0	0	0	0	0	0	0	0	0	0	0	0	0	0	0	0	0	0	0	0	0		
3.14.549	Р	Квартальная теплотрасса отопления от БМК по ул. Суетинская 21	-	2043	2047	1 470	0	0	0	0	0	0	0	0	0	0	0	0	0	0	0	0	0	0	0	0	0	0	0	0	0		
3.14.550	Р	Квартальная теплотрасса отопления и ГВС от БМК по ул. Суетинская, 21 (ТК-3-2)	-	2043	2047	1 359	0	0	0	0	0	0	0	0	0	0	0	0	0	0	0	0	0	0	0	0	0	0	0	0	0		
3.14.551	Р	Квартальная теплотрасса отопления от БМК по ул. Суетинская 21 (ТК-10-6)	-	2043	2047	692	0	0	0	0	0	0	0	0	0	0	0	0	0	0	0	0	0	0	0	0	0	0	0	0	0		
3.14.552	Р	Квартальная теплотрасса отопления от котельной пер. Плотничный, 11а	-	2043	2047	1 718	0	0	0	0	0	0	0	0	0	0	0	0	0	0	0	0	0	0	0	0	0	0	0	0	0		
3.14.553	Р	Квартальная теплотрасса отопления и ГВС от кот. по пер. Плотничный, 11а (ЦТП-602)	-	2043	2047	1 718	0	0	0	0	0	0	0	0	0	0	0	0	0	0	0	0	0	0	0	0	0	0	0	0	0		
3.14.554	Р	Квартальная теплотрасса отопления от котельной по пер. Плотничный, 11а	-	2043	2047	3 096	0	0	0	0	0	0	0	0	0	0	0	0	0	0	0	0	0	0	0	0	0	0	0	0	0		
3.14.555	Р	Квартальная теплотрасса отопления и ГВС от котельной по пер. Плотничный, 11а (ЦТП-601)	-	2043	2047	68 293	0	0	0	0	0	0	0	0	0	0	0	0	0	0	0	0	0	0	0	0	0	0	0	0	0		
3.14.556	Р	Квартальная теплотрасса отопления и ГВС от котельной по пер. Плотничный, 11а (ТК-3-3)	-	2043	2047	1 359	0	0	0	0	0	0	0	0	0	0	0	0	0	0	0	0	0	0	0	0	0	0	0	0	0		
3.14.557	Р	Квартальная теплотрасса отопления от котельной пер. Плотничный, 11а	-	2043	2047	52 062	0	0	0	0	0	0	0	0	0	0	0	0	0	0	0	0	0	0	0	0	0	0	0	0	0		
3.14.558	Р	Сооружение- Квартальная теплотрасса отопления и ГВС от кот. по ул. Верхне-Волжская наб., 7д	-	2043	2047	733	0	0	0	0	0	0	0	0	0	0	0	0	0	0	0	0	0	0	0	0	0	0	0	0	0		
3.14.559	Р	Квартальная теплотрасса отопления от кот. ООО "Санаторий Зеленый город" в к. п. "Зеленый город" (ТК-2)	-	2043	2047	52 296	0	0	0	0	0	0	0	0	0	0	0	0	0	0	0	0	0	0	0	0	0	0	0	0	0		
3.14.560	Р	Квартальная теплотрасса отопления и ГВС от котельной ООО "Санаторий "Зеленый город" в к.п. "Зеленый город" (ТК-1)	-	2043	2047	17 470	0	0	0	0	0	0	0	0	0	0	0	0	0	0	0	0	0	0	0	0	0	0	0	0	0		

ОБОСНОВЫВАЮЩИЕ МАТЕРИАЛЫ К СХЕМЕ ТЕПЛОСНАБЖЕНИЯ ГОРОДА НИЖНЕГО НОВГОРОДА НА ПЕРИОД ДО 2030 ГОДА (АКТУАЛИЗАЦИЯ НА 2024 ГОД).
ГЛАВА 5. МАСТЕР-ПЛАН РАЗВИТИЯ СИСТЕМ ТЕПЛОСНАБЖЕНИЯ

№ пункта по ИП	Признак	Наименование мероприятия	Стадия реализации в текущем году	Год начала мероприятия	Год окончания мероприятия	ОБЪЁМ ФИНАНСИРОВАНИЯ, тыс.руб. без НДС																											
						ВСЕГО	2023 (план)	2024 (план)	2025 (план)	2026 (план)	2027 (план)	2028 (план)	2029 (план)	2030 (план)	2031 (план)	2032 (план)	2033 (план)	2034 (план)	2035 (план)	2036 (план)	2037 (план)	2038 (план)	2039 (план)	2040 (план)	2041 (план)	2042 (план)	2043 (план)	2044 (план)	2045 (план)	2046 (план)	2047 (план)		
1	3	4	5	6	7	8	9	10	11	12	13	14	15	16	17	18	19	20	21	22	23	24	25	26	27	28	29	30	31	32	33		
3.14.561	Р	Сооружение - квартальная теплотрасса отопления от котельной Рождественская, 40а (ТК-1-1). Контур сооружения состоит из 6 обособленных контуров	-	2043	2047	733	0	0	0	0	0	0	0	0	0	0	0	0	0	0	0	0	0	0	0	0	0	0	0	0	0		
3.14.562	Р	Сооружение - квартальная теплотрасса отопления и ГВС от модульной котельной ДООЛ "Чайка" в к.п. Зеленый город, 31л"	-	2043	2047	46 716	0	0	0	0	0	0	0	0	0	0	0	0	0	0	0	0	0	0	0	0	0	0	0	0			
3.14.563	Р	Квартальная теплотрасса отопления и ГВС от модульной котельной ДООЛ "Чайка" в к.п. Зеленый город, 31л (УТ-2)	-	2043	2047	51 012	0	0	0	0	0	0	0	0	0	0	0	0	0	0	0	0	0	0	0	0	0	0	0	0			
3.14.564	Р	Квартальная теплотрасса отопления	-	2043	2047	692	0	0	0	0	0	0	0	0	0	0	0	0	0	0	0	0	0	0	0	0	0	0	0	0			
3.14.565	Р	Квартальная теплотрасса отопления и ГВС от котельной по ул. Нижне-Волжская набережная, 2а	-	2043	2047	1 359	0	0	0	0	0	0	0	0	0	0	0	0	0	0	0	0	0	0	0	0	0	0	0	0			
3.14.566	Р	Теплотрасса отопления и ГВС	-	2043	2047	698	0	0	0	0	0	0	0	0	0	0	0	0	0	0	0	0	0	0	0	0	0	0	0	0			
3.14.567	Р	Теплотрасса отопления и ГВС	-	2043	2047	733	0	0	0	0	0	0	0	0	0	0	0	0	0	0	0	0	0	0	0	0	0	0	0	0			
3.14.568	Р	Сооружение - Квартальная теплотрасса отопления от БМК по ул. Радужная, 2а	-	2030	2030	5 496	0	0	0	0	0	0	0	5 496	0	0	0	0	0	0	0	0	0	0	0	0	0	0	0	0			
3.14.569	Р	Квартальная теплотрасса отопления и ГВС от котельной пер. Бойновский, 9д	-	2043	2047	25 835	0	0	0	0	0	0	0	0	0	0	0	0	0	0	0	0	0	0	0	0	0	0	0	0			
3.14.570	Р	Квартальная теплотрасса отопления и ГВС от БМКУ Дом интернат для престарелых в к.п. Зеленый город, 7 (УТ-1, УТ-2)	-	2043	2047	14 724	0	0	0	0	0	0	0	0	0	0	0	0	0	0	0	0	0	0	0	0	0	0	0	0			
3.14.571	Р	Квартальная теплотрасса отопления от котельной больницы №35 по ул. Республиканская, 47а	-	2043	2047	1 359	0	0	0	0	0	0	0	0	0	0	0	0	0	0	0	0	0	0	0	0	0	0	0	0			
3.14.572	Р	Квартальная теплотрасса отопления и ГВС от кот. больницы № 35 по ул. Республиканская, 47А	-	2043	2047	17 039	0	0	0	0	0	0	0	0	0	0	0	0	0	0	0	0	0	0	0	0	0	0	0	0			
3.14.573	Р	Квартальная теплотрасса отопления от кот. (ФГУП 170РЗ) по ул. Медицинская, д. 2 (ТК-1)	-	2043	2047	19 494	0	0	0	0	0	0	0	0	0	0	0	0	0	0	0	0	0	0	0	0	0	0	0	0			
3.14.574	Р	Квартальная теплотрасса отопления от котельной ул. Цветочная, 3	-	2043	2047	101 370	0	0	0	0	0	0	0	0	0	0	0	0	0	0	0	0	0	0	0	0	0	0	0	0			
3.14.575	Р	Квартальная теплотрасса отопления от котельной по пр. Гагарина, 50 (УТ-1)	-	2043	2047	15 284	0	0	0	0	0	0	0	0	0	0	0	0	0	0	0	0	0	0	0	0	0	0	0	0			
3.14.576	Р	Квартальная теплотрасса отопления от котельной ЗАО "Класс Плюс" (УТ-10)	-	2043	2047	27 457	0	0	0	0	0	0	0	0	0	0	0	0	0	0	0	0	0	0	0	0	0	0	0	0			
3.14.577	Р	квартальная теплотрасса отопления	-	2043	2047	1 470	0	0	0	0	0	0	0	0	0	0	0	0	0	0	0	0	0	0	0	0	0	0	0	0			
3.14.578	Р	квартальная теплотрасса отопления	-	2043	2047	1 359	0	0	0	0	0	0	0	0	0	0	0	0	0	0	0	0	0	0	0	0	0	0	0	0			
3.14.579	Р	Квартальная теплотрасса отопления от котельной НКХП Девелопмент	-	2043	2047	22 052	0	0	0	0	0	0	0	0	0	0	0	0	0	0	0	0	0	0	0	0	0	0	0	0			
3.14.580	Р	Квартальная теплотрасса отопления от котельной по ул. Яблоневая, 17	-	2043	2047	70 277	0	0	0	0	0	0	0	0	0	0	0	0	0	0	0	0	0	0	0	0	0	0	0	0			
3.14.581	Р	теплоснабжение	-	2043	2047	733	0	0	0	0	0	0	0	0	0	0	0	0	0	0	0	0	0	0	0	0	0	0	0	0			
3.14.582	Р	теплотрасса	-	2043	2047	23 829	0	0	0	0	0	0	0	0	0	0	0	0	0	0	0	0	0	0	0	0	0	0	0	0			
3.14.583	Р	Квартальная теплотрасса отопления от котельной по пер. Общественному, 2а.	-	2043	2047	733	0	0	0	0	0	0	0	0	0	0	0	0	0	0	0	0	0	0	0	0	0	0	0	0			
3.14.584	Р	Квартальная теплотрасса отопления от БМК по ул. Меднолитейная, 1б	-	2043	2047	733	0	0	0	0	0	0	0	0	0	0	0	0	0	0	0	0	0	0	0	0	0	0	0	0			

ОБОСНОВЫВАЮЩИЕ МАТЕРИАЛЫ К СХЕМЕ ТЕПЛОСНАБЖЕНИЯ ГОРОДА НИЖНЕГО НОВГОРОДА НА ПЕРИОД ДО 2030 ГОДА (АКТУАЛИЗАЦИЯ НА 2024 ГОД).
ГЛАВА 5. МАСТЕР-ПЛАН РАЗВИТИЯ СИСТЕМ ТЕПЛОСНАБЖЕНИЯ

№ пункта по ИП	Признак	Наименование мероприятия	Стадия реализации в текущем году	Год начала мероприятия	Год окончания мероприятия	ОБЪЁМ ФИНАНСИРОВАНИЯ, тыс.руб. без НДС																											
						ВСЕГО	2023 (план)	2024 (план)	2025 (план)	2026 (план)	2027 (план)	2028 (план)	2029 (план)	2030 (план)	2031 (план)	2032 (план)	2033 (план)	2034 (план)	2035 (план)	2036 (план)	2037 (план)	2038 (план)	2039 (план)	2040 (план)	2041 (план)	2042 (план)	2043 (план)	2044 (план)	2045 (план)	2046 (план)	2047 (план)		
						8	9	10	11	12	13	14	15	16	17	18	19	20	21	22	23	24	25	26	27	28	29	30	31	32	33		
3.14.585	Р	Квартальная теплотрасса отопления от кот. по ул. Иванова, 36б	-	2043	2047	136 314	0	0	0	0	0	0	0	0	0	0	0	0	0	0	0	0	0	0	0	0	0	24 571	25 849	27 193	28 607	30 095	
3.14.586	Р	Квартальная теплотрасса отопления от котельной ОАО "Железобетонстрой №5" по ул. Федосеевко, 44а (УТ-2).	-	2043	2047	51 158	0	0	0	0	0	0	0	0	0	0	0	0	0	0	0	0	0	0	0	0	0	9 221	9 701	10 205	10 736	11 294	
3.14.587	Р	Квартальная теплотрасса отопления от котельной по ул. Красных Зорь, 4а	-	2043	2047	169 542	0	0	0	0	0	0	0	0	0	0	0	0	0	0	0	0	0	0	0	0	0	30 561	32 150	33 821	35 580	37 430	
3.14.588	Р	Квартальная теплотрасса отопления и ГВС от котельной ул. Красных Зорь, 4а	-	2043	2047	62 476	0	0	0	0	0	0	0	0	0	0	0	0	0	0	0	0	0	0	0	0	0	11 262	11 847	12 463	13 111	13 793	
3.14.589	Р	Квартальная теплотрасса ГВС от котельной по ул. Красных Зорь, 4а	-	2043	2047	31 650	0	0	0	0	0	0	0	0	0	0	0	0	0	0	0	0	0	0	0	0	0	5 705	6 002	6 314	6 642	6 988	
3.14.590	Р	Квартальная теплотрасса отопления от котельной пр. Героев, 13	-	2043	2047	147 532	0	0	0	0	0	0	0	0	0	0	0	0	0	0	0	0	0	0	0	0	0	26 593	27 976	29 431	30 961	32 571	
3.14.591	Р	Квартальная теплотрасса отопления и ГВС от котельной завода АО "НАЗ" Сокол" 3	-	2043	2047	1 470	0	0	0	0	0	0	0	0	0	0	0	0	0	0	0	0	0	0	0	0	1 470	0	0	0	0		
3.14.592	Р	Квартальная теплотрасса ГВС от кот. завода АО "НАЗ" Сокол" 3	-	2043	2047	45 021	0	0	0	0	0	0	0	0	0	0	0	0	0	0	0	0	0	0	0	0	0	8 115	8 537	8 981	9 448	9 939	
3.14.593	Р	Квартальная теплотрасса отопления от котельной завода АО "НАЗ" Сокол" 3	-	2043	2047	128 460	0	0	0	0	0	0	0	0	0	0	0	0	0	0	0	0	0	0	0	0	0	23 155	24 359	25 626	26 959	28 361	
3.14.594	Р	Квартальная теплотрасса отопления от котельной завода "Оргсинтез"	-	2043	2047	692	0	0	0	0	0	0	0	0	0	0	0	0	0	0	0	0	0	0	0	0	0	692	0	0	0	0	
3.14.595	Р	"Квартальная теплотрасса отопления и ГВС от котельной по ул. Тихорецкая, 3в"	-	2043	2047	182 540	0	0	0	0	0	0	0	0	0	0	0	0	0	0	0	0	0	0	0	0	0	32 903	34 614	36 414	38 308	40 300	
3.14.596	Р	Квартальная теплотрасса ГВС от котельной по ул. Тихорецкая, 3-В	-	2043	2047	56 542	0	0	0	0	0	0	0	0	0	0	0	0	0	0	0	0	0	0	0	0	0	10 192	10 722	11 279	11 866	12 483	
3.14.597	Р	Квартальная теплотрасса отопления от котельной по ул. И. Романова, 3а	-	2043	2047	58 080	0	0	0	0	0	0	0	0	0	0	0	0	0	0	0	0	0	0	0	0	0	10 469	11 014	11 586	12 189	12 823	
3.14.598	Р	Квартальная теплотрасса отопления от кот. по ул. Знаменская, 5б	-	2043	2047	35 038	0	0	0	0	0	0	0	0	0	0	0	0	0	0	0	0	0	0	0	0	0	6 316	6 644	6 990	7 353	7 735	
3.14.599	Р	Квартальная теплотрасса отопления и ГВС от кот. Знаменская, 5б (ЦТП-202)	-	2043	2047	741	0	0	0	0	0	0	0	0	0	0	0	0	0	0	0	0	0	0	0	0	0	741	0	0	0	0	
3.14.600	Р	Квартальная теплотрасса отопления от кот. по ул. Вольская, 15а	-	2043	2047	24 906	0	0	0	0	0	0	0	0	0	0	0	0	0	0	0	0	0	0	0	0	0	4 489	4 723	4 968	5 227	5 499	
3.14.601	Р	Квартальная теплотрасса отопления от кот. по ул. Вольская, 15а (УТ-1)	-	2043	2047	9 159	0	0	0	0	0	0	0	0	0	0	0	0	0	0	0	0	0	0	0	0	0	1 651	1 737	1 827	1 922	2 022	
3.14.602	Р	Сооружение - Квартальная теплотрасса ГВС от котельной по ул. Чкалова, 9г (ЦТП-208), (ЦТП-209).	-	2043	2047	15 761	0	0	0	0	0	0	0	0	0	0	0	0	0	0	0	0	0	0	0	0	0	2 841	2 989	3 144	3 308	3 480	
3.14.603	Р	Квартальная теплотрасса отопления от котельной по ул. Чкалова, 9г.	-	2043	2047	78 226	0	0	0	0	0	0	0	0	0	0	0	0	0	0	0	0	0	0	0	0	0	14 100	14 834	15 605	16 417	17 270	
3.14.604	Р	Квартальная теплотрасса отопления от котельной по ул. Чкалова, 9г	-	-	-	0	0	0	0	0	0	0	0	0	0	0	0	0	0	0	0	0	0	0	0	0	0	0	0	0	0	0	
3.14.605	Р	Квартальная теплотрасса отопления от кот. по ул. Климовская, 86а (ЦТП-214)	-	2043	2047	733	0	0	0	0	0	0	0	0	0	0	0	0	0	0	0	0	0	0	0	0	0	733	0	0	0	0	
3.14.606	Р	Квартальная теплотрасса отопления от кот. по ул. Климовская, 86а (ЦТП-215)	-	2043	2047	22 926	0	0	0	0	0	0	0	0	0	0	0	0	0	0	0	0	0	0	0	0	0	4 133	4 347	4 574	4 811	5 062	
3.14.607	Р	Квартальная теплотрасса отопления от кот. по ул.	-	2043	2047	23 371	0	0	0	0	0	0	0	0	0	0	0	0	0	0	0	0	0	0	0	0	0	0	4 213	4 432	4 662	4 905	5 160

ОБОСНОВЫВАЮЩИЕ МАТЕРИАЛЫ К СХЕМЕ ТЕПЛОСНАБЖЕНИЯ ГОРОДА НИЖНЕГО НОВГОРОДА НА ПЕРИОД ДО 2030 ГОДА (АКТУАЛИЗАЦИЯ НА 2024 ГОД).
ГЛАВА 5. МАСТЕР-ПЛАН РАЗВИТИЯ СИСТЕМ ТЕПЛОСНАБЖЕНИЯ

№ пункта по ИП	Признак	Наименование мероприятия	Стадия реализации в текущем году	Год начала мероприятия	Год окончания мероприятия	ОБЪЁМ ФИНАНСИРОВАНИЯ, тыс.руб. без НДС																											
						ВСЕГО	2023 (план)	2024 (план)	2025 (план)	2026 (план)	2027 (план)	2028 (план)	2029 (план)	2030 (план)	2031 (план)	2032 (план)	2033 (план)	2034 (план)	2035 (план)	2036 (план)	2037 (план)	2038 (план)	2039 (план)	2040 (план)	2041 (план)	2042 (план)	2043 (план)	2044 (план)	2045 (план)	2046 (план)	2047 (план)		
1	3	4	5	6	7	8	9	10	11	12	13	14	15	16	17	18	19	20	21	22	23	24	25	26	27	28	29	30	31	32	33		
		Климовская, 86а (ЦТП-214)																															
3.14.608	Р	Квартальная теплотрасса отопления и ГВС от котельной по ул. Климовская, 86а (ЦТП-213).	-	2043	2047	733	0	0	0	0	0	0	0	0	0	0	0	0	0	0	0	0	0	0	0	0	733	0	0	0	0		
3.14.609	Р	Квартальная теплотрасса отопления и ГВС от котельной по ул. Климовская, 86а	-	2043	2047	124 729	0	0	0	0	0	0	0	0	0	0	0	0	0	0	0	0	0	0	0	0	22 483	23 652	24 882	26 176	27 537		
3.14.610	Р	Квартальная теплотрасса отопления от котельной по ул. Климовская, 86а (УТ-1)	-	2043	2047	96 556	0	0	0	0	0	0	0	0	0	0	0	0	0	0	0	0	0	0	0	0	17 404	18 309	19 262	20 263	21 317		
3.14.611	Р	Квартальная теплотрасса отопления и ГВС от котельной по ул. Климовская, 86а (ЦТП-203).	-	2043	2047	25 458	0	0	0	0	0	0	0	0	0	0	0	0	0	0	0	0	0	0	0	0	4 589	4 828	5 079	5 343	5 620		
3.14.612	Р	Квартальная теплотрасса отопления и ГВС от котельной по ул. Климовская, 86а (ЦТП-216)	-	2043	2047	15 296	0	0	0	0	0	0	0	0	0	0	0	0	0	0	0	0	0	0	0	0	2 757	2 900	3 051	3 210	3 377		
3.14.613	Р	Квартальная теплотрасса отопления от котельной "Ипподром" по пр. Ленина, 51 корп. 10	-	2043	2047	73 364	0	0	0	0	0	0	0	0	0	0	0	0	0	0	0	0	0	0	0	0	13 224	13 912	14 635	15 396	16 197		
3.14.614	Р	Квартальная теплотрасса отопления от котельной "Ипподром" по пр. Ленина, 51 корп. 10	-	2043	2047	80 914	0	0	0	0	0	0	0	0	0	0	0	0	0	0	0	0	0	0	0	0	14 585	15 343	16 141	16 981	17 864		
3.14.615	Р	Квартальная теплотрасса отопления от котельной "Ипподром" по пр. Ленина, 51 корп. 10 (УТ-2)	-	2043	2047	27 959	0	0	0	0	0	0	0	0	0	0	0	0	0	0	0	0	0	0	0	0	5 040	5 302	5 577	5 868	6 173		
3.14.616	Р	Квартальная теплотрасса отопления от котельной "Ипподром" по пр. Ленина, 51 корп. 10 (УТ-1)	-	2043	2047	15 246	0	0	0	0	0	0	0	0	0	0	0	0	0	0	0	0	0	0	0	0	2 748	2 891	3 041	3 199	3 366		
3.14.617	Р	Квартальная теплотрасса отопления от котельной "Ипподром" по пр. Ленина, 51 корп.10 (УТ-2-2)	-	2043	2047	2 013	0	0	0	0	0	0	0	0	0	0	0	0	0	0	0	0	0	0	0	0	2 013	0	0	0	0		
3.14.618	Р	Квартальная теплотрасса отопления от кот. по ул. Премудрова, 12а (УТ-9)	-	2043	2047	99 463	0	0	0	0	0	0	0	0	0	0	0	0	0	0	0	0	0	0	0	0	17 928	18 861	19 841	20 873	21 959		
3.14.619	Р	Квартальная теплотрасса отопления от кот. по ул. Премудрова, 12а (УТ-1)	-	2043	2047	62 253	0	0	0	0	0	0	0	0	0	0	0	0	0	0	0	0	0	0	0	0	11 221	11 805	12 419	13 064	13 744		
3.14.620	Р	Квартальная теплотрасса отопления от котельной по ул. Премудрова, 12а (УТ-9Б-2)	-	2043	2047	51 771	0	0	0	0	0	0	0	0	0	0	0	0	0	0	0	0	0	0	0	0	9 332	9 817	10 328	10 865	11 430		
3.14.621	Р	Квартальная теплотрасса отопления от котельной по ул. Премудрова, 12а (ТК-3)	-	2043	2047	107 991	0	0	0	0	0	0	0	0	0	0	0	0	0	0	0	0	0	0	0	0	19 466	20 478	21 543	22 663	23 841		
3.14.622	Р	Квартальная теплотрасса ГВС от котельной по ул. Премудрова, 12а (ЦТП-412)	-	2043	2047	81 745	0	0	0	0	0	0	0	0	0	0	0	0	0	0	0	0	0	0	0	0	14 735	15 501	16 307	17 155	18 047		
3.14.623	Р	Квартальная теплотрасса отопления от котельной по ул. Премудрова, 12а (УТ-9Б-3)	-	2043	2047	20 773	0	0	0	0	0	0	0	0	0	0	0	0	0	0	0	0	0	0	0	0	3 744	3 939	4 144	4 360	4 586		
3.14.624	Р	Квартальная теплотрасса отопления от котельной по ул. Премудрова, 12а	-	2043	2047	74 866	0	0	0	0	0	0	0	0	0	0	0	0	0	0	0	0	0	0	0	0	13 495	14 197	14 935	15 711	16 528		
3.14.625	Р	Квартальная теплотрасса отопления от котельной по ул. Премудрова, 12а	-	2043	2047	208 998	0	0	0	0	0	0	0	0	0	0	0	0	0	0	0	0	0	0	0	0	48 204	50 711	53 348	44 603	12 132		
3.14.626	Р	Квартальная теплотрасса отопления от котельной по ул. Премудрова, 12а (УТ-10)	-	2043	2047	48 703	0	0	0	0	0	0	0	0	0	0	0	0	0	0	0	0	0	0	0	0	8 779	9 235	9 716	10 221	10 752		
3.14.627	Р	Квартальная теплотрасса отопления от котельной по ул. Премудрова, 12а (УТ-9). Кадастровый номер 52:18:0000000:12609.	-	2043	2047	64 357	0	0	0	0	0	0	0	0	0	0	0	0	0	0	0	0	0	0	0	0	11 601	12 204	12 838	13 506	14 208		

ОБОСНОВЫВАЮЩИЕ МАТЕРИАЛЫ К СХЕМЕ ТЕПЛОСНАБЖЕНИЯ ГОРОДА НИЖНЕГО НОВГОРОДА НА ПЕРИОД ДО 2030 ГОДА (АКТУАЛИЗАЦИЯ НА 2024 ГОД).
ГЛАВА 5. МАСТЕР-ПЛАН РАЗВИТИЯ СИСТЕМ ТЕПЛОСНАБЖЕНИЯ

№ пункта по ИП	Признак	Наименование мероприятия	Стадия реализации в текущем году	Год начала мероприятия	Год окончания мероприятия	ОБЪЁМ ФИНАНСИРОВАНИЯ, тыс.руб. без НДС																													
						ВСЕГО	2023 (план)	2024 (план)	2025 (план)	2026 (план)	2027 (план)	2028 (план)	2029 (план)	2030 (план)	2031 (план)	2032 (план)	2033 (план)	2034 (план)	2035 (план)	2036 (план)	2037 (план)	2038 (план)	2039 (план)	2040 (план)	2041 (план)	2042 (план)	2043 (план)	2044 (план)	2045 (план)	2046 (план)	2047 (план)				
1	3	4	5	6	7	8	9	10	11	12	13	14	15	16	17	18	19	20	21	22	23	24	25	26	27	28	29	30	31	32	33				
		Реконструкция																																	
3.14.628	Р	Квартальная теплотрасса отопления от котельной ОАО "Мельинвест" (ТК-2)	-	2043	2047	698	0	0	0	0	0	0	0	0	0	0	0	0	0	0	0	0	0	0	0	0	0	698	0	0	0				
3.14.629	Р	Квартальная теплотрасса отопления от котельной ОАО "Мельинвест" (ТК-3)	-	2043	2047	1 470	0	0	0	0	0	0	0	0	0	0	0	0	0	0	0	0	0	0	0	0	0	1 470	0	0	0				
3.14.630	Р	Квартальная теплотрасса отопления от котельной ОАО "Мельинвест".	-	2043	2047	698	0	0	0	0	0	0	0	0	0	0	0	0	0	0	0	0	0	0	0	0	0	698	0	0	0				
3.14.631	Р	Магистральная теплотрасса отопления от Сормовской ТЭЦ, 2 очередь	-	2040	2047	124 585	0	0	0	0	0	0	0	0	0	0	0	0	0	0	0	0	0	0	7 094	0	0	44 049	52 262	21 180	0	0			
3.14.632	Р	Магистральная теплотрасса отопления от кот. НТЦ, 4 очередь	-	2028	2032	24 691	0	0	0	0	0	4 451	4 682	4 926	5 182	5 451	0	0	0	0	0	0	0	0	0	0	0	0	0	0	0	0			
3.14.633	Р	Квартальная теплотрасса отопления и ГВС от котельной "ФНПЦ НИИИС им. Седакова (ЦТП-705)	-	2028	2028	6 012	0	0	0	0	0	6 012	0	0	0	0	0	0	0	0	0	0	0	0	0	0	0	0	0	0	0	0			
3.14.634	Р	"Квартальная теплотрасса отопления и ГВС от котельной по ул. Базарная, 6"	-	2028	2028	5 104	0	0	0	0	0	5 104	0	0	0	0	0	0	0	0	0	0	0	0	0	0	0	0	0	0	0	0			
3.14.635	Р	Квартальная теплотрасса отопления и ГВС от кот. ОАО НАЗ "Сокол" №1 по ул. Чаадаева (ЦТП-ОАО НАЗ "Сокол" №1, УТ-1-9ГВС; ТК-13-2-1)	-	2028	2028	8 015	0	0	0	0	0	8 015	0	0	0	0	0	0	0	0	0	0	0	0	0	0	0	0	0	0	0	0			
3.14.636	Р	Теплотрасса отопления от ТК-405-3-к1 у ЦТП-104 по ул. Оранжевой, 37а до д. №46 по ул. Оранжевой	-	2029	2029	12 480	0	0	0	0	0	0	12 480	0	0	0	0	0	0	0	0	0	0	0	0	0	0	0	0	0	0	0			
3.14.637	Р	Теплотрасса отопления от ЦТП-126 по ул. Трудовая, 21а до д.№23 по ул. Трудовая, до УТ-439-к9 у д. 25 по ул. Трудовая, до д.№77 по ул. Ковалихинская, до ш.о. у д.№77 по ул. Ковалихинская после УТ-439-к1 у ЦТП-126 по ул. Трудовая	-	2028	2028	9 730	0	0	0	0	0	9 730	0	0	0	0	0	0	0	0	0	0	0	0	0	0	0	0	0	0	0	0			
3.14.638	Р	Теплотрасса отопления от ЦТП-155 по ул. Артельная, 11а до д.№13 по ул. Артельная до д.№34в, 34г по ул. Пушкина	-	2028	2028	16 105	0	0	0	0	0	16 105	0	0	0	0	0	0	0	0	0	0	0	0	0	0	0	0	0	0	0	0			
3.14.639	Р	Теплотрасса отопления от ТК-436-3 у д.21 по ул. Фрунзе до ЦТП-127 по ул. Трудовая, 6а	-	2043	2045	37 170	0	0	0	0	0	0	0	0	0	0	0	0	0	0	0	0	0	0	0	0	12 390	12 390	12 390						
3.14.640	Р	Теплотрасса отопления от ТК-501-5 у д. 15 по ул. Ошарская до ТК-501-6 у д. 15 по ул. Ошарская	-	2043	2043	4 320	0	0	0	0	0	0	0	0	0	0	0	0	0	0	0	0	0	0	0	0	0	4 320	0	0	0	0			
3.14.42	Р	Теплотрасса отопления от ТК-302 у д. 38 по ул. Народная до ТК-303 у д. 38 по ул. Народная	-	-	-	65 504	0	0	0	0	0	0	0	0	0	0	0	0	0	0	0	0	0	0	0	0	65 504	0	0	0	0				
3.14.47	Р	Теплотрасса отопления от точки в 30 м от ТК-510 у д. 1 по ул. М. Покровская в сторону ТК-511 у д. 7 по ул. М.Покровская до ТК-511 у д. 7 по ул. М.Покровская	-	-	-	43 366	0	0	0	0	0	0	0	0	0	0	0	0	0	0	0	0	0	0	0	0	43 366	0	0	0	0				
3.14.48	Р	Теплотрасса отопления ТК-422-3-2-к6 у д. 24 по ул. Полтавская до д. №24, 26 по ул. Полтавская	-	-	-	10 834	0	0	0	0	0	0	0	0	0	0	0	0	0	0	0	0	0	0	0	0	10 834	0	0	0	0				
3.14.30	Р	Теплотрасса отопления от ш.п. у д.№51 по ул. Ковалихинская до д. №51 по ул. Ковалихинская, теплотрасса от д.51 по ул. Ковалихинская до д.57 по ул.Ковалихинская	-	-	-	16 047	0	0	0	0	0	0	0	0	0	0	0	0	0	0	0	0	0	0	0	0	16 047	0	0	0	0				
3.14.81	Р	Теплотрасса отопления от ЦТП-116 по ул. Ошарская, 15а до д.	-	-	-	5 683	0	0	0	0	0	0	0	0	0	0	0	0	0	0	0	0	0	0	0	0	5 683	0	0	0	0				

ОБОСНОВЫВАЮЩИЕ МАТЕРИАЛЫ К СХЕМЕ ТЕПЛОСНАБЖЕНИЯ ГОРОДА НИЖНЕГО НОВГОРОДА НА ПЕРИОД ДО 2030 ГОДА (АКТУАЛИЗАЦИЯ НА 2024 ГОД).
ГЛАВА 5. МАСТЕР-ПЛАН РАЗВИТИЯ СИСТЕМ ТЕПЛОСНАБЖЕНИЯ

№ пункта по ИП	Признак	Наименование мероприятия	Стадия реализации в текущем году	Год начала мероприятия	Год окончания мероприятия	ОБЪЁМ ФИНАНСИРОВАНИЯ, тыс.руб. без НДС																											
						ВСЕГО	2023 (план)	2024 (план)	2025 (план)	2026 (план)	2027 (план)	2028 (план)	2029 (план)	2030 (план)	2031 (план)	2032 (план)	2033 (план)	2034 (план)	2035 (план)	2036 (план)	2037 (план)	2038 (план)	2039 (план)	2040 (план)	2041 (план)	2042 (план)	2043 (план)	2044 (план)	2045 (план)	2046 (план)	2047 (план)		
						8	9	10	11	12	13	14	15	16	17	18	19	20	21	22	23	24	25	26	27	28	29	30	31	32	33		
		№15 по ул. Ошарская																															
3.14.86	Р	Теплотрасса отопления от ЦТП-162 по ул. Пушкина, 29б до ТК-108-6-к8 у д.№29а по ул. Пушкина, до д.№29а по ул. Пушкина, ТК-108-6-к2 у ЦТП-162 по ул. Пушкина, 29б; от ввода в д.№7 по ул. Артельная до т.вр.в д.№5 по ул. Артельная	-	-	-	23 340	0	0	0	0	0	0	0	0	0	0	0	0	0	0	0	0	0	0	0	0	0	0	0	0			
3.14.89	Р	Теплотрасса отопления от ввода в д.№8 по ул. Марш.Рокоссовского до ТК-334-2-к7 у д. 114 по ул. Ванеева	-	-	-	14 175	0	0	0	0	0	0	0	0	0	0	0	0	0	0	0	0	0	0	0	0	0	0	0				
3.14.90	Р	Теплотрасса отопления от ТК-245-к2 у д. 6а по пл. Минина до д.№5 по пл. Минина (включая техподполье), до д.№6 по пл. Минина; от ТК-245-к5 у д. 3а по пл. Минина до д. №7 по пл. Минина	-	-	-	23 580	0	0	0	0	0	0	0	0	0	0	0	0	0	0	0	0	0	0	0	0	0	0	0				
3.14.94	Р	Теплотрасса отопления от УТ-1а у д. 70а по пр. Гагарина до УТ-2-3 у д. 3а по ул. Медицинская и до ТК-7 у д. 4 по ул. Крылова	-	-	-	67 928	0	0	0	0	0	0	0	0	0	0	0	0	0	0	0	0	0	0	0	0	0	0	0				
В рамках тарифа																																	
3.14.7	НС	Квартальная теплотрасса ГВС от котельной по Московскому шоссе, 15а (УТ-3), адрес (местоположение): от УТ-3 у д.19 по Московскому шоссе до ТК-ЦТП306 к5 у д.5 по ул. Тонкинская	ПИР+СМР	2023	2023	11 491	11 491	0	0	0	0	0	0	0	0	0	0	0	0	0	0	0	0	0	0	0	0	0	0				
3.14.14	Р	Теплотрасса на участках: от кот. ул. Полевая, 2в (п. Новинки) до д. 1а по ул. Полевая, д. 6 (школа №88), 11, 12, 13, 14, 15, 16, 17, 18, 19, 20, 21, 22, 23, 25, 27, 27а (д/с №207) по ул. Центральная, д. 2, 6 по ул. Студгородок	ПИР+СМР	2023	2024	84 653	32 165	52 488	0	0	0	0	0	0	0	0	0	0	0	0	0	0	0	0	0	0	0	0	0				
3.14.641	Р	Выполнение замены тепловых сетей подземной прокладки общей протяженностью 412 п.м.	-	2028	2028	4 547	0	0	0	0	4 547	0	0	0	0	0	0	0	0	0	0	0	0	0	0	0	0	0	0				
3.14.642	Р	Частичная замена тепловых сетей по итогам эксплуатации и результатам инструментального обследования.	-	2028	2028	398	0	0	0	0	398	0	0	0	0	0	0	0	0	0	0	0	0	0	0	0	0	0	0				
3.14.643	Р	Частичная замена тепловых сетей по итогам эксплуатации и результатам инструментального обследования.	-	2028	2028	47	0	0	0	0	47	0	0	0	0	0	0	0	0	0	0	0	0	0	0	0	0	0	0				
3.14.644	Р	Частичная замена тепловых сетей по итогам эксплуатации и результатам инструментального обследования.	-	2028	2028	335	0	0	0	0	335	0	0	0	0	0	0	0	0	0	0	0	0	0	0	0	0	0	0				
3.14.645	Р	Частичная замена тепловых сетей по итогам эксплуатации и результатам инструментального обследования.	-	2028	2028	39	0	0	0	0	39	0	0	0	0	0	0	0	0	0	0	0	0	0	0	0	0	0	0				
3.14.646	Р	Частичная замена тепловых сетей по итогам эксплуатации и результатам инструментального обследования.	-	2028	2028	206	0	0	0	0	206	0	0	0	0	0	0	0	0	0	0	0	0	0	0	0	0	0	0				
3.14.647	Р	Частичная замена тепловых сетей по итогам эксплуатации и результатам инструментального обследования.	-	2028	2028	254	0	0	0	0	254	0	0	0	0	0	0	0	0	0	0	0	0	0	0	0	0	0	0				
3.14.648	Р	Частичная замена тепловых сетей по итогам эксплуатации и результатам инструментального обследования.	-	2028	2028	383	0	0	0	0	383	0	0	0	0	0	0	0	0	0	0	0	0	0	0	0	0	0	0				

ОБОСНОВЫВАЮЩИЕ МАТЕРИАЛЫ К СХЕМЕ ТЕПЛОСНАБЖЕНИЯ ГОРОДА НИЖНЕГО НОВГОРОДА НА ПЕРИОД ДО 2030 ГОДА (АКТУАЛИЗАЦИЯ НА 2024 ГОД).
ГЛАВА 5. МАСТЕР-ПЛАН РАЗВИТИЯ СИСТЕМ ТЕПЛОСНАБЖЕНИЯ

№ пункта по ИП	Признак	Наименование мероприятия	Стадия реализации в текущем году	Год начала мероприятия	Год окончания мероприятия	ОБЪЁМ ФИНАНСИРОВАНИЯ, тыс.руб. без НДС																											
						ВСЕГО	2023 (план)	2024 (план)	2025 (план)	2026 (план)	2027 (план)	2028 (план)	2029 (план)	2030 (план)	2031 (план)	2032 (план)	2033 (план)	2034 (план)	2035 (план)	2036 (план)	2037 (план)	2038 (план)	2039 (план)	2040 (план)	2041 (план)	2042 (план)	2043 (план)	2044 (план)	2045 (план)	2046 (план)	2047 (план)		
1	3	4	5	6	7	8	9	10	11	12	13	14	15	16	17	18	19	20	21	22	23	24	25	26	27	28	29	30	31	32	33		
3.14.649	Р	Частичная замена тепловых сетей по итогам эксплуатации и результатам инструментального обследования.	-	2028	2028	292	0	0	0	0	0	292	0	0	0	0	0	0	0	0	0	0	0	0	0	0	0	0	0	0			
3.14.650	Р	Частичная замена тепловых сетей по итогам эксплуатации и результатам инструментального обследования.	-	2028	2028	80	0	0	0	0	0	80	0	0	0	0	0	0	0	0	0	0	0	0	0	0	0	0	0	0			
3.14.651	Р	Частичная замена тепловых сетей по итогам эксплуатации и результатам инструментального обследования.	-	2028	2028	108	0	0	0	0	0	108	0	0	0	0	0	0	0	0	0	0	0	0	0	0	0	0	0	0			
3.14.652	Р	Частичная замена тепловых сетей по итогам эксплуатации и результатам инструментального обследования.	-	2028	2028	327	0	0	0	0	0	327	0	0	0	0	0	0	0	0	0	0	0	0	0	0	0	0	0	0			
3.14.653	Р	Частичная замена тепловых сетей по итогам эксплуатации и результатам инструментального обследования.	-	2028	2028	447	0	0	0	0	0	447	0	0	0	0	0	0	0	0	0	0	0	0	0	0	0	0	0	0			
3.14.654	Р	Частичная замена тепловых сетей по итогам эксплуатации и результатам инструментального обследования.	-	2028	2028	148	0	0	0	0	0	148	0	0	0	0	0	0	0	0	0	0	0	0	0	0	0	0	0	0			
3.14.655	Р	Частичная замена тепловых сетей по итогам эксплуатации и результатам инструментального обследования.	-	2028	2028	55	0	0	0	0	0	55	0	0	0	0	0	0	0	0	0	0	0	0	0	0	0	0	0	0			
3.14.656	Р	Частичная замена тепловых сетей по итогам эксплуатации и результатам инструментального обследования.	-	2028	2028	409	0	0	0	0	0	409	0	0	0	0	0	0	0	0	0	0	0	0	0	0	0	0	0	0			
3.14.657	Р	Частичная замена тепловых сетей по итогам эксплуатации и результатам инструментального обследования.	-	2028	2028	196	0	0	0	0	0	196	0	0	0	0	0	0	0	0	0	0	0	0	0	0	0	0	0	0			
3.14.658	Р	Частичная замена тепловых сетей по итогам эксплуатации и результатам инструментального обследования.	-	2028	2028	328	0	0	0	0	0	328	0	0	0	0	0	0	0	0	0	0	0	0	0	0	0	0	0	0			
3.14.659	Р	Частичная замена тепловых сетей по итогам эксплуатации и результатам инструментального обследования.	-	2028	2028	1 103	0	0	0	0	0	1 103	0	0	0	0	0	0	0	0	0	0	0	0	0	0	0	0	0	0			
3.14.660	Р	Частичная замена тепловых сетей по итогам эксплуатации и результатам инструментального обследования.	-	2028	2028	2 056	0	0	0	0	0	2 056	0	0	0	0	0	0	0	0	0	0	0	0	0	0	0	0	0	0			
3.14.661	Р	Частичная замена тепловых сетей по итогам эксплуатации и результатам инструментального обследования.	-	2028	2028	419	0	0	0	0	0	419	0	0	0	0	0	0	0	0	0	0	0	0	0	0	0	0	0	0			
3.14.662	Р	Частичная замена тепловых сетей по итогам эксплуатации и результатам инструментального обследования.	-	2028	2028	606	0	0	0	0	0	606	0	0	0	0	0	0	0	0	0	0	0	0	0	0	0	0	0	0			
3.14.663	Р	Частичная замена тепловых сетей по итогам эксплуатации и результатам инструментального обследования.	-	2028	2028	1 779	0	0	0	0	0	1 779	0	0	0	0	0	0	0	0	0	0	0	0	0	0	0	0	0	0			
3.14.664	Р	Частичная замена тепловых сетей по итогам эксплуатации и результатам инструментального обследования.	-	2028	2028	9 634	0	0	0	0	0	9 634	0	0	0	0	0	0	0	0	0	0	0	0	0	0	0	0	0	0			
3.14.665	Р	Частичная замена тепловых сетей по итогам эксплуатации и результатам инструментального обследования.	-	2029	2029	737	0	0	0	0	0	737	0	0	0	0	0	0	0	0	0	0	0	0	0	0	0	0	0	0			
3.14.666	Р	Частичная замена тепловых сетей	-	2029	2029	496	0	0	0	0	0	496	0	0	0	0	0	0	0	0	0	0	0	0	0	0	0	0	0	0			

ОБОСНОВЫВАЮЩИЕ МАТЕРИАЛЫ К СХЕМЕ ТЕПЛОСНАБЖЕНИЯ ГОРОДА НИЖНЕГО НОВГОРОДА НА ПЕРИОД ДО 2030 ГОДА (АКТУАЛИЗАЦИЯ НА 2024 ГОД).
ГЛАВА 5. МАСТЕР-ПЛАН РАЗВИТИЯ СИСТЕМ ТЕПЛОСНАБЖЕНИЯ

№ пункта по ИП	Признак	Наименование мероприятия	Стадия реализации в текущем году	Год начала мероприятия	Год окончания мероприятия	ОБЪЁМ ФИНАНСИРОВАНИЯ, тыс.руб. без НДС																											
						ВСЕГО	2023 (план)	2024 (план)	2025 (план)	2026 (план)	2027 (план)	2028 (план)	2029 (план)	2030 (план)	2031 (план)	2032 (план)	2033 (план)	2034 (план)	2035 (план)	2036 (план)	2037 (план)	2038 (план)	2039 (план)	2040 (план)	2041 (план)	2042 (план)	2043 (план)	2044 (план)	2045 (план)	2046 (план)	2047 (план)		
1	3	4	5	6	7	8	9	10	11	12	13	14	15	16	17	18	19	20	21	22	23	24	25	26	27	28	29	30	31	32	33		
		по итогам эксплуатации и результатам инструментального обследования.																															
3.14.667	P	Частичная замена тепловых сетей по итогам эксплуатации и результатам инструментального обследования.	-	2029	2029	2 984	0	0	0	0	0	0	2 984	0	0	0	0	0	0	0	0	0	0	0	0	0	0	0	0	0			
3.14.668	P	Частичная замена тепловых сетей по итогам эксплуатации и результатам инструментального обследования.	-	2029	2029	917	0	0	0	0	0	0	917	0	0	0	0	0	0	0	0	0	0	0	0	0	0	0	0	0			
3.14.669	P	Частичная замена тепловых сетей по итогам эксплуатации и результатам инструментального обследования.	-	2029	2029	691	0	0	0	0	0	0	691	0	0	0	0	0	0	0	0	0	0	0	0	0	0	0	0	0			
3.14.670	P	Частичная замена тепловых сетей по итогам эксплуатации и результатам инструментального обследования.	-	2029	2029	932	0	0	0	0	0	0	932	0	0	0	0	0	0	0	0	0	0	0	0	0	0	0	0	0			
3.14.671	P	Частичная замена тепловых сетей по итогам эксплуатации и результатам инструментального обследования.	-	2029	2029	168	0	0	0	0	0	0	168	0	0	0	0	0	0	0	0	0	0	0	0	0	0	0	0	0			
3.14.672	P	Частичная замена тепловых сетей по итогам эксплуатации и результатам инструментального обследования.	-	2029	2029	208	0	0	0	0	0	0	208	0	0	0	0	0	0	0	0	0	0	0	0	0	0	0	0	0			
3.14.673	P	Частичная замена тепловых сетей по итогам эксплуатации и результатам инструментального обследования.	-	2029	2029	577	0	0	0	0	0	0	577	0	0	0	0	0	0	0	0	0	0	0	0	0	0	0	0	0			
3.14.674	P	Частичная замена тепловых сетей по итогам эксплуатации и результатам инструментального обследования.	-	2029	2029	716	0	0	0	0	0	0	716	0	0	0	0	0	0	0	0	0	0	0	0	0	0	0	0	0			
3.14.675	P	Частичная замена тепловых сетей по итогам эксплуатации и результатам инструментального обследования.	-	2029	2029	14 822	0	0	0	0	0	0	14 822	0	0	0	0	0	0	0	0	0	0	0	0	0	0	0	0	0			
3.14.676	P	Частичная замена тепловых сетей по итогам эксплуатации и результатам инструментального обследования.	-	2029	2029	389	0	0	0	0	0	0	389	0	0	0	0	0	0	0	0	0	0	0	0	0	0	0	0	0			
3.14.677	P	Частичная замена тепловых сетей по итогам эксплуатации и результатам инструментального обследования.	-	2029	2029	336	0	0	0	0	0	0	336	0	0	0	0	0	0	0	0	0	0	0	0	0	0	0	0	0			
3.14.678	P	Частичная замена тепловых сетей по итогам эксплуатации и результатам инструментального обследования.	-	2029	2029	316	0	0	0	0	0	0	316	0	0	0	0	0	0	0	0	0	0	0	0	0	0	0	0	0			
3.14.679	P	Частичная замена тепловых сетей по итогам эксплуатации и результатам инструментального обследования.	-	2029	2029	316	0	0	0	0	0	0	316	0	0	0	0	0	0	0	0	0	0	0	0	0	0	0	0	0			
3.14.680	P	Частичная замена тепловых сетей по итогам эксплуатации и результатам инструментального обследования.	-	2029	2029	975	0	0	0	0	0	0	975	0	0	0	0	0	0	0	0	0	0	0	0	0	0	0	0	0			
3.14.681	P	Частичная замена тепловых сетей по итогам эксплуатации и результатам инструментального обследования.	-	2029	2029	473	0	0	0	0	0	0	473	0	0	0	0	0	0	0	0	0	0	0	0	0	0	0	0	0			
3.14.682	P	Частичная замена тепловых сетей по итогам эксплуатации и результатам инструментального обследования.	-	2029	2029	232	0	0	0	0	0	0	232	0	0	0	0	0	0	0	0	0	0	0	0	0	0	0	0	0			
3.14.683	P	Частичная замена тепловых сетей по итогам эксплуатации и	-	2029	2029	331	0	0	0	0	0	0	331	0	0	0	0	0	0	0	0	0	0	0	0	0	0	0	0	0			

ОБОСНОВЫВАЮЩИЕ МАТЕРИАЛЫ К СХЕМЕ ТЕПЛОСНАБЖЕНИЯ ГОРОДА НИЖНЕГО НОВГОРОДА НА ПЕРИОД ДО 2030 ГОДА (АКТУАЛИЗАЦИЯ НА 2024 ГОД).
ГЛАВА 5. МАСТЕР-ПЛАН РАЗВИТИЯ СИСТЕМ ТЕПЛОСНАБЖЕНИЯ

№ пункта по ИП	Признак	Наименование мероприятия	Стадия реализации в текущем году	Год начала мероприятия	Год окончания мероприятия	ОБЪЁМ ФИНАНСИРОВАНИЯ, тыс.руб. без НДС																											
						ВСЕГО	2023 (план)	2024 (план)	2025 (план)	2026 (план)	2027 (план)	2028 (план)	2029 (план)	2030 (план)	2031 (план)	2032 (план)	2033 (план)	2034 (план)	2035 (план)	2036 (план)	2037 (план)	2038 (план)	2039 (план)	2040 (план)	2041 (план)	2042 (план)	2043 (план)	2044 (план)	2045 (план)	2046 (план)	2047 (план)		
1	3	4	5	6	7	8	9	10	11	12	13	14	15	16	17	18	19	20	21	22	23	24	25	26	27	28	29	30	31	32	33		
		результатам инструментального обследования.																															
3.14.684	Р	Частичная замена тепловых сетей по итогам эксплуатации и результатам инструментального обследования.	-	2029	2029	142	0	0	0	0	0	0	142	0	0	0	0	0	0	0	0	0	0	0	0	0	0	0	0	0			
3.14.685	Р	Частичная замена тепловых сетей по итогам эксплуатации и результатам инструментального обследования.	-	2029	2029	8 034	0	0	0	0	0	0	8 034	0	0	0	0	0	0	0	0	0	0	0	0	0	0	0	0	0			
3.14.686	Р	Частичная замена тепловых сетей по итогам эксплуатации и результатам инструментального обследования.	-	2029	2029	233	0	0	0	0	0	0	233	0	0	0	0	0	0	0	0	0	0	0	0	0	0	0	0	0			
3.14.687	Р	Частичная замена тепловых сетей по итогам эксплуатации и результатам инструментального обследования.	-	2029	2029	710	0	0	0	0	0	0	710	0	0	0	0	0	0	0	0	0	0	0	0	0	0	0	0	0			
3.14.688	Р	Частичная замена тепловых сетей по итогам эксплуатации и результатам инструментального обследования.	-	2030	2030	109	0	0	0	0	0	0	109	0	0	0	0	0	0	0	0	0	0	0	0	0	0	0	0	0			
3.14.689	Р	Частичная замена тепловых сетей по итогам эксплуатации и результатам инструментального обследования.	-	2030	2030	77	0	0	0	0	0	0	77	0	0	0	0	0	0	0	0	0	0	0	0	0	0	0	0	0			
3.14.690	Р	Частичная замена тепловых сетей по итогам эксплуатации и результатам инструментального обследования.	-	2030	2030	237	0	0	0	0	0	0	237	0	0	0	0	0	0	0	0	0	0	0	0	0	0	0	0	0			
3.14.691	Р	Частичная замена тепловых сетей по итогам эксплуатации и результатам инструментального обследования.	-	2030	2030	353	0	0	0	0	0	0	353	0	0	0	0	0	0	0	0	0	0	0	0	0	0	0	0	0			
3.14.692	Р	Частичная замена тепловых сетей по итогам эксплуатации и результатам инструментального обследования.	-	2030	2030	346	0	0	0	0	0	0	346	0	0	0	0	0	0	0	0	0	0	0	0	0	0	0	0	0			
3.14.693	Р	Частичная замена тепловых сетей по итогам эксплуатации и результатам инструментального обследования.	-	2030	2030	353	0	0	0	0	0	0	353	0	0	0	0	0	0	0	0	0	0	0	0	0	0	0	0	0			
3.14.694	Р	Частичная замена тепловых сетей по итогам эксплуатации и результатам инструментального обследования.	-	2030	2030	933	0	0	0	0	0	0	933	0	0	0	0	0	0	0	0	0	0	0	0	0	0	0	0	0			
3.14.695	Р	Частичная замена тепловых сетей по итогам эксплуатации и результатам инструментального обследования.	-	2030	2030	9 844	0	0	0	0	0	0	9 844	0	0	0	0	0	0	0	0	0	0	0	0	0	0	0	0	0			
3.14.696	Р	Частичная замена тепловых сетей по итогам эксплуатации и результатам инструментального обследования.	-	2030	2030	1 018	0	0	0	0	0	0	1 018	0	0	0	0	0	0	0	0	0	0	0	0	0	0	0	0	0			
3.14.697	Р	Частичная замена тепловых сетей по итогам эксплуатации и результатам инструментального обследования.	-	2030	2030	462	0	0	0	0	0	0	462	0	0	0	0	0	0	0	0	0	0	0	0	0	0	0	0	0			
3.14.698	Р	Частичная замена тепловых сетей по итогам эксплуатации и результатам инструментального обследования.	-	2030	2030	856	0	0	0	0	0	0	856	0	0	0	0	0	0	0	0	0	0	0	0	0	0	0	0	0			

Таблица 2-36 – Капитальный ремонт тепловых сетей АО «Теплоэнерго» в 2023 году в г. Нижний Новгород, за счет финансовой поддержки ППК "Фонд развития территорий", в рамках региональной программы Нижегородской области по модернизации систем коммунальной инфраструктуры на 2023-2027 гг

№ п.п.	Наименование мероприятия (участка)	Источник теплоснабжения	ТТО/ГВС	Тип прокладки	Диаметр, мм	Протяженность в однострубнои исчислении, п.м.	Стоимость СМР, тыс.руб без НДС
1	Сети ГВС от ш.о. у кот. Дубравная 18 до ТК-2-5 у д. 10 по ул. Дубравная, Теплотрасса отопления от УТ-3 до д. 14, 15 по ул. Дубравная	кот. ул. Дубравная, 18	ТТО	надземный	40, 50	148	290 132
		кот. ул. Дубравная, 18	ГВС	надземный	50, 80, 100	116	
2	Сети ГВС от УТ-3 до ТК-5-2 у д.6 по ул. Дубравная; Теплотрасса отопления и сети ГВС от УТ-5-1 до д.11 по ул. Дубравная	кот. ул. Дубравная, 18	ТТО	надземный	40	18	
		кот. ул. Дубравная, 18	ГВС	надземный	32, 40, 50, 80, 100	162	
3	Теплотрасса отопления от УТ-5 у д.11 по ул. Дубравная до УТ-7, до ш.о. у д. 12 по ул. Дубравная	кот. ул. Дубравная, 18	ТТО	надземный	40, 80, 100	222,0	
4	Теплотрасса отопления и сети ГВС от УТ-6 у д. 12 по ул. Дубравная до д. 13,16,17 по ул. Дубравная	кот. ул. Дубравная, 18	ТТО	надземный	40, 50, 80	256,0	
		кот. ул. Дубравная, 18	ГВС	надземный	50, 65	256,0	
5	Теплотрасса отопления и сети ГВС от УТ-7 у д.13 по ул. Полесская до ТК-7-1 у д.9 по ул.Полесская; Теплотрасса отопления от УТ-7 у д.9 по ул. Полесская до ш.о. у д.9 по ул. Полесская, до УТ-9 у д.10 по ул. Полесская	кот. ул. Дубравная, 18	ТТО	надземный	50, 80	184,0	
		кот. ул. Дубравная, 18	ГВС	надземный	50, 65	60,0	
6	Теплотрасса отопления от УТ-9 у д.12 по ул. Полесская до д. 12 по ул. Полесская, до ш.о. у д. 15, 18, 21 по ул. Полесская, сети ГВС от УТ-9 у д.12 по ул. Полесская до УТ-11 у д.12 по ул. Полесская	кот. ул. Дубравная, 18	ТТО	надземный	40, 50, 80	376,0	
		кот. ул. Дубравная, 18	ГВС	надземный	80	66,0	
7	Теплотрасса отопления от УТ-10 у д.47 по ул. Мечникова до д.47, 65 по ул. Мечникова	кот. ул. Баранова, 11	ТТО	надземный	80, 100	470,0	
8	Теплотрасса отопления и сети ГВС от ввода в д. 73 по ул Мечникова до вывода из д. 73 по ул Мечникова в сторону д. 79 по ул. Мечникова	кот. ул. Баранова, 11	ТТО	техподполье	80, 125, 100	174,0	
		кот. ул. Баранова, 11	ГВС	техподполье	50, 65, 100	186,0	
9	Теплотрасса отопления от УТ-1-3 у д.5 по ул. Панфиловцев до д. 9 по ул. Панфиловцев, и сети ГВС от д.5 по ул. Панфиловцев до д. 9 по ул. Панфиловцев	кот. ул. Баранова, 11	ТТО	надземный/техподполье	65, 100	280,0	
		кот. ул. Баранова, 11	ГВС	надземный/техподполье	80, 100	346,0	
10	Теплотрасса отопления от УТ-4-11 у д.27 по ул. Циолковского до д.11 по ул. Островского	кот. ул. Баранова, 11	ТТО	надземный	65, 100	190,0	
11	Сети ГВС от ТК 4-7 у д. 5 по ул. Ярошенко до ш.о. у д. 7 по ул. Ярошенко	Сокол-1 кот. ул. Чаадаева, 10-в	ГВС	надземный	50, 80	340,0	
12	Теплотрасса отопления и сети ГВС от ш.п. у д. 5 по ул. Баранова до д.5а по ул. Баранова	Сокол-1 кот. ул. Чаадаева, 10-в	ТТО	надземный	65	114,0	
		Сокол-1 кот. ул. Чаадаева, 10-в	ГВС	надземный	50, 80	114,0	
13	Теплотрасса отопления от УТ-11-4 у д. 5 по ул. Орджоникидзе до УТ-11-4-3 у д. 1 по ул.	Сокол-1 кот. ул. Чаадаева, 10-в	ТТО	надземный	50, 65, 80, 100	716,0	

ОБНОВЫВАЮЩИЕ МАТЕРИАЛЫ К СХЕМЕ ТЕПЛОСНАБЖЕНИЯ ГОРОДА НИЖНЕГО НОВГОРОДА НА ПЕРИОД ДО 2030 ГОДА (АКТУАЛИЗАЦИЯ НА 2024 ГОД).

ГЛАВА 5. МАСТЕР-ПЛАН РАЗВИТИЯ СИСТЕМ ТЕПЛОСНАБЖЕНИЯ

№ п.п.	Наименование мероприятия (участка)	Источник теплоснабжения	ТТО/ГВС	Тип прокладки	Диаметр, мм	Протяженность в однотрубном исчислении, п.м.	Стоимость СМР, тыс.руб без НДС
	Орджоникидзе, до ТК-11-11 у д. 17 по ул. Орджоникидзе						
14	Теплотрасса отопления от ш.п. у д. 15 по ул. Лобачевского до УТ-5-5 у д. 12 по ул. Лобачевского, до д. 15 ул. Лобачевского	кот. ул. Баранова, 11	ТТО	надземный	40, 50, 65	276,0	
15	Теплотрасса отопления от УТ-1-4 у д. 12 по ул. Панфиловцев до ТК-1-5 у д. 12 по ул. Панфиловцев	кот. ул. Баранова, 11	ТТО	надземный	65	90,0	
16	Теплотрасса отопления по техподполью д. 19,20 по ул. Черняховского	кот. ул. Баранова, 11	ТТО	техподполье	65, 80, 100	276,0	
17	Теплотрасса отопления от ш.п. у д.36 по ул. Циолковского до д.32 по ул. Циолковского	кот. ул. Коперника, 1-а	ТТО	надземный	50	312,0	
18	Теплотрасса отопления от ТК-14 у кот. Коперника, 1а до ТК-15 у д.11 по ул. Новосоветская	кот. ул. Коперника, 1-а	ТТО	надземный	100	590,0	
19	Теплотрасса отопления от УТ-2-4 у д.113 по ул. Культуры до точки в 10 м от УТ-2-4 в сторону д. 2 по ул. Островского, до УТ-2-4-1 у д.115 по ул. Культуры	кот. ул. Коперника, 1-а	ТТО	надземный	80, 100	80,0	
20	Теплотрасса отопления от УТ-4 у д.15 по ул. Шимборского до ш.о. после УТ-4 у д.1 по ул. Рыбакова, от ш.п. у д. 101 по ул. Культуры до ТК-4-2 у д. 101 по ул. Культуры	кот. ул. Коперника, 1-а	ТТО	надземный	65	288,0	
21	Теплотрасса отопления от УТ-8 у д. 3 по ул. Рыбакова до д. 4,5 по ул. Рыбакова	кот. ул. Коперника, 1-а	ТТО	надземный/техподполье	50, 100	226,0	
22	Теплотрасса отопления по техподполью д. 27, 27а, 32 по ул.Федосеенко	ул.Федосеенко,64 (стор) Электромаш	ТТО	техподполье	80, 100, 125	390,0	
23	Теплотрасса отопления от ШП у д. 7 по ул.Островского до УТ-12-1 у д.40 по ул. Островского (ИТП на территории дет. сада); Сети ГВС по техподполью д. 7 по ул.Островского(Пристрой)	ул.Федосеенко,64 (стор) Электромаш	ТТО	надземный	65	44,0	
		кот. ул. Коперника, 1-а ЦТП – 505 (ул. Федосеенко, 13-а)	ГВС	техподполье	80, 100	104,0	
24	Теплотрасса отопления и сети ГВС от точки врезки в д. 4 по ул. Островского до вывода из д.4 по ул. Островского, от ввода в д. 3 по ул. Островского до вывода из д.3 по ул. Островского	ул.Федосеенко,64 (стор) Электромаш	ТТО	техподполье	50, 80	162,0	
		кот. ул. Коперника, 1-а ЦТП – 505 (ул. Федосеенко, 13-а)	ГВС	техподполье	32, 40, 65, 80	162,0	
25	Теплотрасса отопления от УТ-2-1 у д.40 по ул. Федосеенко до ТК-2-2 у д.42 по ул.Федосеенко	ул.Федосеенко,64 (стор) Электромаш	ТТО	надземный	80	140,0	
26	Теплотрасса отопления от УТ-2 у д.40 по ул. Федосеенко до ш.о. у д.40 по ул.Федосеенко, по техподполью д. 36а по ул. Федосеенко	ул.Федосеенко,64 (стор) Электромаш	ТТО	надземный/техподполье	50, 65, 80	218,0	
27	Теплотрасса отопления УТ- 4-4-1а у д.4 по ул. Елисеева до ш.о. у д. 4,5 по ул. Елисеева, Сети ГВС УТ- 4-4-1а у д.4 по ул. Елисеева до ТК-3 у д.5 по ул. Елисеева до ш.о. у д. 4,5 по ул. Елисеева	кот. ул. Батумская, 7-б	ТТО	надземный	40, 50	64,0	
		кот. ул. Батумская, 7-б	ГВС	надземный	32, 40, 80, 100	160,0	

ОБОСНОВЫВАЮЩИЕ МАТЕРИАЛЫ К СХЕМЕ ТЕПЛОСНАБЖЕНИЯ ГОРОДА НИЖНЕГО НОВГОРОДА НА ПЕРИОД ДО 2030 ГОДА (АКТУАЛИЗАЦИЯ НА 2024 ГОД).

ГЛАВА 5. МАСТЕР-ПЛАН РАЗВИТИЯ СИСТЕМ ТЕПЛОСНАБЖЕНИЯ

№ п.п.	Наименование мероприятия (участка)	Источник теплоснабжения	ТТО/ГВС	Тип прокладки	Диаметр, мм	Протяженность в однострубнои исчислении, п.м.	Стоимость СМР, тыс.руб без НДС
28	Теплотрасса отопления и сети ГВС от ш.п. у д. 8 по ул. Терешковой до УТ-1а-2 у д.21 по ул. Корейская	кот. ул. Терешковой, 7	ТТО	надземный	100	296,0	
		кот. ул. Терешковой, 7	ГВС	надземный	80, 100	296,0	
29	Теплотрасса отопления от ТК 1а-4 у д.22а по ул. Корейская до д.4, 6 по ул. Гжатская, и сети ГВС от ТК 1а-4 у д.22а по ул. Корейская до УТ-1а-6 у д.4 по ул. Гжатская	кот. ул. Терешковой, 7	ТТО	надземный/ техподполье	80, 100	608,0	
		кот. ул. Терешковой, 7	ГВС	надземный	80, 100	204,0	
30	Сети ГВС от БМК у д.97 по пр. Гагарина до УТ-4 у д. 12 по ул. Студгородок Теплотрасса отопления и сети ГВС от ТК-5 у д. 15 по ул. Студгородок до д. 15 по ул. Студгородок, от ТК-6 у д. 17 по ул. Студгородок до д. 17 по ул. Студгородок	кот. пр.Гагарина,97	ТТО	надземный	50	86,0	
		кот. пр.Гагарина,97	ГВС	надземный	40, 50, 80, 100	424,0	
31	Теплотрасса отопления и сети ГВС от УТ-4 у д. 12 Студгородок до ТК-5 у д. 15 Студгородок	кот. пр.Гагарина,97	ТТО	надземный	100	244,0	
		кот. пр.Гагарина,97	ГВС	надземный	50, 80	244,0	
32	Теплотрасса отопления от ГЭУ на д. 2,4,6 по ул. Гвоздильная до ш.о. у д. 6 по ул. Гвоздильная	кот. ул. Премудрова,12-а	ТТО	надземный	40, 50	152,0	
33	Теплотрасса отопления от УТ-9Б-3 у д.16 по ул.Дачная до д.16,17,18 по ул.Дачная; от УТ-9Б-4 у д.5 по ул.Дачная до ш.о. у д. 2 по ул. Дачная	кот. ул. Премудрова,12-а	ТТО	надземный	40, 50, 65	536,0	
34	Теплотрасса отопления от ввода в д.11а по ул. Самочкина до вывода из д.11а по ул. Самочкина в сторону д. 11 по ул. Самочкина	кот. ул. Премудрова,12-а	ТТО	техподполье	100, 125	130,0	
35	Теплотрасса отопления от УТ-9-16 у д.13а по ул. Волочильная до д.12а,10 по ул.Гвоздильная	кот. ул. Премудрова,12-а	ТТО	надземный	40, 50, 65, 80	322,0	
36	Теплотрасса отопления от УТ-9-12 у д.13 по ул. Волочильная до ГЭУ на д. 5,7 по ул. Волочильная у д.5 по ул. Волочильная, от УТ-9-15 у д.13а по ул. Волочильная до УТ-9-16 у д.13а по ул. Волочильная	кот. ул. Премудрова,12-а	ТТО	надземный	50, 65, 80, 150	524,0	
37	Теплотрасса отопления от УТ-9Б-7 у д.20 по ул. Дачная до д. 3, 4, 8, 11, 14, 20 по ул. Дачная	кот. ул. Премудрова,12-а	ТТО	надземный	50, 65, 80, 100	752,0	
38	Теплотрасса отопления от УТ-9-7 у д.5 по ул.Днепропетровская до д. 6, 7 по ул.Днепропетровская, от УТ-9-6 у д.5 по ул.Днепропетровская до д. 5 по ул.Днепропетровская	кот. ул. Премудрова,12-а	ТТО	надземный	50	258,0	
39	Теплотрасса отопления по техподполью д. 7 по ул Самочкина	кот. ул. Премудрова,12-а	ТТО	техподполье	50,80, 100	168,0	
40	Сети ГВС от точки врезки в техподполье д. 42 по пр. Кораблестроителей до вывода из д. 42 по пр. Кораблестроителей	кот. ул. Гаугеля, 6-б	ГВС	техподполье	80, 100	132,0	
41	Теплотрасса отопления от ответвления на эл. узел в техподполье д. 39 по пр. Кораблестроителей до вывода из д. 39 по пр. Кораблестроителей; Теплотрасса отопления и сети ГВС по	кот. ул. Гаугеля, 6-б	ТТО	техподполье	80, 100	150,0	
		кот. ул. Гаугеля, 6-б	ГВС	техподполье	50, 80	52,0	

ОБОСНОВЫВАЮЩИЕ МАТЕРИАЛЫ К СХЕМЕ ТЕПЛОСНАБЖЕНИЯ ГОРОДА НИЖНЕГО НОВГОРОДА НА ПЕРИОД ДО 2030 ГОДА (АКТУАЛИЗАЦИЯ НА 2024 ГОД).

ГЛАВА 5. МАСТЕР-ПЛАН РАЗВИТИЯ СИСТЕМ ТЕПЛОСНАБЖЕНИЯ

№ п.п.	Наименование мероприятия (участка)	Источник теплоснабжения	ТТО/ГВС	Тип прокладки	Диаметр, мм	Протяженность в однострубнои исчислении, п.м.	Стоимость СМР, тыс.руб без НДС
	техподполью д. 35 по пр. Кораблестроителей						
42	Теплотрасса отопления и сети ГВС по техподполью д. 31 по пр. Кораблестроителей	кот. ул. Гаугеля, 6-б	ТТО	техподполье	80, 100	150,0	
		кот. ул. Гаугеля, 6-б	ГВС	техподполье	50, 80	152,0	
43	Теплотрасса отопления по техподполью д. 23 по пр. Кораблестроителей	кот. ул. Гаугеля, 6-б	ТТО	техподполье	100	184,0	
44	Теплотрасса отопления и сети ГВС по техподполью д. 38 по ул. Героев Космоса	кот. ул. Гаугеля, 6-б	ТТО	техподполье	80	88,0	
		кот. ул. Гаугеля, 6-б	ГВС	техподполье	50, 80, 100	90,0	
45	Теплотрасса отопления от ответвления на эл. узел 1,2 в техподполье д. 46 по ул. Героев Космоса до вывода из д. 46 по ул. Героев Космоса	кот. ул. Гаугеля, 6-б	ТТО	техподполье	65, 80	140,0	
46	Теплотрасса отопления и сети ГВС по техподполью д. 4 по ул. Героев Космоса	ул.Гаугеля,25	ТТО	техподполье	80, 100	50,0	
		ул.Гаугеля,25	ГВС	техподполье	80, 100	44,0	
47	Теплотрасса отопления и сети ГВС по техподполью д.50 по ул.Героев Космоса; Сети ГВС от ТК-12-1 у д. 30 по ул. Героев Космоса до д. 30 по ул. Героев Космоса	кот. ул. Гаугеля, 6-б	ТТО	техподполье	50, 100	44,0	
		кот. ул. Гаугеля, 6-б	ГВС	надземный/ техподполье	32, 40, 50, 65, 80, 100	102,0	
48	Теплотрасса отопления от ш.п. в 14 м от ТК-15 у кафе стадиона Труд до компрессорной стадиона Труд	кот. ул. Энгельса, 1-в	ТТО	надземный	80	932,0	
49	Теплотрасса отопления и сети ГВС от ш.п. у д. 11 по ул. Исполкома до ТК-1-2 у д.33 по ул. Римского-Корсакова и д. 15 по ул. Римского-Корсакова (тубдиспансер, столовая, гараж, хирургический корпус)	кот. ул. Базарная, 6	ТТО	надземный	50, 100	944,0	
		кот. ул. Базарная, 6	ГВС	надземный	32, 40, 50, 65, 80	932,0	
50	Теплотрасса отопления от ш.п. у д.10 по ул. Шаляпина до д.12 по ул. Шаляпина	СТЭЦ (ЦТП-316)	ТТО	надземный	65	130,0	
51	Теплотрасса отопления от ввода в д. 36/1 по пр. Кораблестроителей до ш.о. у д.46 по пр. Кораблестроителей (дет сад), и сети ГВС от точки врезки в д. 36/1 по пр. Кораблестроителей до ш.о. у д.46 по пр. Кораблестроителей (дет сад)	ООО «КСК» (бывший ЗКПД-4) кот. ул. Зайцева, 31	ТТО	надземный	65	356,0	
		ООО «КСК» (бывший ЗКПД-4) кот. ул. Зайцева, 31	ГВС	надземный/ техподполье	40, 50	332,0	
52	Теплотрасса отопления по техподполью д.8 ул. Исполкома; сети ГВС от точки врезки 1 в д.8 по ул. Исполкома до вывода из д.8 ул. Исполкома	кот. ул. Базарная, 6	ТТО	техподполье	80, 100	200,0	
		кот. ул. Базарная, 6	ГВС	техподполье	50, 65, 80, 100	164,0	
53	Теплотрасса отопления и сети ГВС от ЦТП - 405 (ул. Гончарова, 1-б) до д. 1д по ул. Гончарова (больница №2)	ПТЭ - АО НПП "Полёт" ул.Заводская,19	ТТО	надземный	80	382,0	
		ПТЭ - АО НПП "Полёт" ул.Заводская,19	ГВС	надземный	50, 65	382,0	
54	Сети ГВС от кот.Чкалова 37а до УТ-2 у кот.Чкалова 37а, Теплотрасса отопления от УТ-1 у кот.Чкалова 37а до д.18 по ул. Октябрьской революции (насосн.), от ш.п. у д. 21 по ул. Обухова до ш.о. у д. 19 по ул. Обухова	кот. ул. Чкалова, 37-а	ТТО	надземный	32, 50	94,0	
		кот. ул. Чкалова, 37-а	ГВС	надземный	40, 50	36,0	

ОБОСНОВЫВАЮЩИЕ МАТЕРИАЛЫ К СХЕМЕ ТЕПЛОСНАБЖЕНИЯ ГОРОДА НИЖНЕГО НОВГОРОДА НА ПЕРИОД ДО 2030 ГОДА (АКТУАЛИЗАЦИЯ НА 2024 ГОД).

ГЛАВА 5. МАСТЕР-ПЛАН РАЗВИТИЯ СИСТЕМ ТЕПЛОСНАБЖЕНИЯ

№ п.п.	Наименование мероприятия (участка)	Источник теплоснабжения	ТТО/ГВС	Тип прокладки	Диаметр, мм	Протяженность в однострубнои исчислении, п.м.	Стоимость СМР, тыс.руб без НДС
55	Теплотрасса отопления от УТ-8 у д.56 по ул. Витебская до УТ-9 у д.52 по ул. Витебская, от УТ-10 у д.58 по ул. Витебская до ш.о. у д.64 по ул. Витебская	ул.Вольская, 15а в.№1	ТТО	надземный	80, 100, 125	202,0	
56	Теплотрасса отопления и сети ГВС от ввода в д.7 по пер. Мотальный до д.5 по пер. Мотальный	ул.Академика Баха,4	ТТО	надземный/ техподполье	40, 50	72,0	
		ул.Академика Баха,4	ГВС	надземный/ техподполье	32, 40, 50	72,0	
57	Теплотрасса отопления от УТ-10-4-1 у д.52а по ул.Декабристов до д.52а по ул.Декабристов, до д. 21 по ул. Движенцев, от УТ-10-6 у д. 52 по ул. Декабристов до д.52,53 по ул. Декабристов, до д. 23 по ул.Движенцев	кот. ул. Таллинская, 15-в	ТТО	надземный	40, 50, 65	282,0	
58	Теплотрасса отопления от УТ-3 у д.31 по ул. Путейская до д.31,33 по ул. Путейская; от УТ-4 у д.35 по ул. Путейская до д.35,37 по ул. Путейская	кот. ул. Путейская, 31-а	ТТО	надземный	65, 80	374,0	
59	Теплотрасса отопления от УТ-9 у д.41 по ул. Путейская до д.46,46а,48,50 по ул.Гороховецкая	кот. ул. Путейская, 31-а	ТТО	надземный	65, 80, 100, 125	580,0	
60	Теплотрасса отопления от УТ-14 у д.47 по ул.Путейская до д.47,49 по ул. Путейская; от УТ-15 у д.47 по ул. Путейская до д.54,56,58 по ул. Гороховецкая	кот. ул. Путейская, 31-а	ТТО	надземный	65, 80, 100, 125	724,0	
61	Теплотрасса отопления от УТ-2-1 у кот.ул.Путейская 31а до д. 25, 27, 29 по ул.Путейская	кот. ул. Путейская, 31-а	ТТО	надземный	65, 80, 100	472,0	
62	Теплотрасса отопления от УТ-10-2 у д.11 по ул. Движенцев до д.51 по ул.Декабристов; Сети ГВС от УТ-10-5 у д. 52 по ул.Декабристов до д. 51 по ул. Декабристов	кот. ул. Таллинская, 15-в	ТТО	надземный	40, 80, 100	488,0	
		кот. ул. Таллинская, 15-в	ГВС	надземный	32, 40	154,0	
63	Теплотрасса отопления от УТ-20-1 у д.7/2 по пр.Ленина до д.7/2 по пр.Ленина	кот. пр. Ленина, 5-а	ТТО	надземный	80	94,0	
64	Теплотрасса отопления и сети ГВС от УТ-11 у д.29 по Московскому шоссе до д.27 по Московскому шоссе	кот. Московское шоссе, 15-а	ТТО	надземный	80, 100	220,0	
		кот. Московское шоссе, 15-а	ГВС	надземный	50, 80, 100	220,0	
65	Сети ГВС от д.21 по Московскому шоссе до д.23 по Московскому шоссе	кот. Московское шоссе, 15-а	ГВС	надземный	65, 80, 125	220,0	
66	Теплотрасса отопления от УТ-1 у кот.Чкалова,9г до точки в 255 м от УТ-1 у кот.Чкалова,9г в сторону УТ 1-7 у д. 5 по ул.Чкалова	кот. ул. Чкалова, 9-г	ТТО	надземный	80	510,0	
67	Теплотрасса отопления от точки врезки в д. 32а по ул. Движенцев до д. 32а по ул Движенцев (поликлиника)	кот. ул. Таллинская, 15-в	ТТО	техподполье	80	150,0	
68	Теплотрасса отопления от ш.п. у д.17 по пр. Героев до ш.о. у д.19, 21 по пр. Героев	кот. пр. Героев, 13	ТТО	надземный	80,100	304	

**ОБОСНОВЫВАЮЩИЕ МАТЕРИАЛЫ К СХЕМЕ ТЕПЛОСНАБЖЕНИЯ ГОРОДА НИЖНЕГО НОВГОРОДА НА ПЕРИОД ДО 2030 ГОДА (АКТУАЛИЗАЦИЯ НА 2024 ГОД).
ГЛАВА 5. МАСТЕР-ПЛАН РАЗВИТИЯ СИСТЕМ ТЕПЛОСНАБЖЕНИЯ**

№ п.п.	Наименование мероприятия (участка)	Источник теплоснабжения	ТТО/ГВС	Тип прокладки	Диаметр, мм	Протяженность в однострубнои исчислении, п.м.	Стоимость СМР, тыс.руб без НДС
69	Теплотрасса отопления от УТ-5-3 у д.159а по Московскому шоссе до д.6, 8 по пр.Героев; от УТ-5-6 у д. 12 по пр. Героев до д. 12,16 по пр. Героев	кот. пр. Героев, 13	ТТО	надземный	40, 50, 65 ,100	468	
70	Теплотрасса отопления от УТ-32 у д. 2 по ул. Кошелева до ш.о.у д. 2 по ул. Кошелева, от УТ-33 у д. 173 по Московскому шоссе до ш.о. у д. 173 Московскому шоссе, от УТ-35 у д. 175 по Московскому шоссе до д. 175 по Московскому шоссе, от УТ-14 у д.7 по ул. Березовская до д. 7,10 по ул. Березовская, от УТ-15 у д.6 по ул. Березовская до д.6,9 по ул. Березовская; от ТК -21-3 у д.17 по ул. Кошелева до д. 17 ул. Кошелева, от УТ-28 у д.2 по ул. Дежнева до д.4 по ул. Дежнева, д. 5 по ул. Кошелева	кот. ул. Николая Гастелло, 1-а	ТТО	надземный	65,80,100	600	
		кот. ул. Николая Гастелло, 1-а	ТТО	подземный	50	22	
71	Теплотрасса отопления от УТ-9 у д. 203 по Московскому шоссе до д. 183, 187 по Московскому шоссе	кот. ул. Красных зорь, 4-а	ТТО	техподполье	65,80,100,125	226	
		кот. ул. Красных зорь, 4-а	ТТО	надземный	80,125	250	
		кот. ул. Красных зорь, 4-а	ТТО	подземный	65,100,125	110	
72	Теплотрасса отопления по техподполью д.1, 3 бул. Юбилейный	кот. ул. Энгельса, 1-в	ТТО	техподполье	65,100	280	
73	Теплотрасса отопления по техподполью д.15, 32 по ул.Мокроусова, от ввода в д.52 по ул.Станиславского до д.46 по ул.Станиславского	кот. ул. Станиславского, 3	ТТО	надземный	65	92	
		кот. ул. Станиславского, 3	ТТО	техподполье	50,65,80	444	
74	Теплотрасса отопления по техподполью д.26, от ввода в д. 30 по ул.Светлоярская до вывода из д. 30 по ул.Светлоярская	кот. ул. Станиславского, 3	ТТО	техподполье	80,100	184	
75	Теплотрасса отопления от ввода в д 6 по ул. Зайцева до вывода из д 6 по ул. Зайцева	ООО "КСК" (кот. ул. Зайцева, 31)	ТТО	техподполье	65,80,100	170	
76	Теплотрасса отопления по техподполью д 4 по ул. Зайцева	ООО "КСК" (кот. ул. Зайцева, 31)	ТТО	техподполье	80,125	256	
Итого						28 122	290 132
Примечание: Указанная укрупненная стоимость будет уточнена по итогам разработки проектной документации.							

Таблица 2.37 – Капитальный ремонт тепловых сетей АО «Теплоэнерго» в 2024 году. в г.Нижний Новгород, за счет финансовой поддержки ППК "Фонд развития территорий", в рамках региональной программы Нижегородской области по модернизации систем коммунальной инфраструктуры на 2023-2027 гг.

№ п/п	Наименование мероприятия (участка)	Источник теплоснабжения	ТТО/ГВС	Тип прокладки	По итогам реализации		Протяженность в однострубнои, пог.м	Стоимость СМР, тыс.руб без НДС
					Протяженность в однострубнои исчислении, п.м.	Диаметр, мм		
1	Теплотрасса отопления по техподполью д.8 по ул. Энгельса	кот. ул. Энгельса, 1-в	ТТО	техподполье	72	100	168	290 132
		кот. ул. Энгельса, 1-в	ТТО	техподполье	10	80		
		кот. ул. Энгельса, 1-в	ТТО	техподполье	86	65		

**ОБОСНОВЫВАЮЩИЕ МАТЕРИАЛЫ К СХЕМЕ ТЕПЛОСНАБЖЕНИЯ ГОРОДА НИЖНЕГО НОВГОРОДА НА ПЕРИОД ДО 2030 ГОДА (АКТУАЛИЗАЦИЯ НА 2024 ГОД).
ГЛАВА 5. МАСТЕР-ПЛАН РАЗВИТИЯ СИСТЕМ ТЕПЛОСНАБЖЕНИЯ**

№ п/п	Наименование мероприятия (участка)	Источник теплоснабжения	ТТО/ГВС	Тип прокладки	По итогам реализации		Протяженность в однострубно-м, пог.м	Стоимость СМР, тыс.руб без НДС
					Протяженность в однострубно-м, п.м.	Диаметр, мм		
		кот. ул. Энгельса, 1-в	ТТО	техподполье	0	50		
2	Теплотрасса отопления от ш.п. у д. 4а по пл. Минина до УТ-245 к3-1 у д. 6д по ул. Ульянова, от УТ-245 к8 у д. 6д по ул. Ульянова до точки в 73 м. от УТ-245 к8 у д. 6д по ул. Ульянова в сторону д.6а по ул. Ульянова	НТЦ (кот. ул. Ветеринарная, 5)	ТТО	надземный	156	50	230	
		НТЦ (кот. ул. Ветеринарная, 5)	ТТО	надземный	74	80		
		НТЦ (кот. ул. Ветеринарная, 5)	ТТО	надземный	0	65		
3	Теплотрасса отопления от УТ-245-3 к1-2 у д.13 по ул. Алексеевская до д. 15/14 по ул. Алексеевская	НТЦ (кот. ул. Ветеринарная, 5)	ТТО	надземный	0	65	168	
		НТЦ (кот. ул. Ветеринарная, 5)	ТТО	надземный	168	50		
4	Теплотрасса отопления от ИТП-1-23 по ул. Б.Печерская, 23 до д. 21 по ул. Б.Печерская, до УТ-233-6-к3а у д. 23/9 по ул. Б.Печерская	НТЦ (кот. ул. Ветеринарная, 5)	ТТО	надземный	250	65	477	
		НТЦ (кот. ул. Ветеринарная, 5)	ТТО	надземный	102	50		
		НТЦ (кот. ул. Ветеринарная, 5)	ГВС	надземный	125	50		
5	Теплотрасса отопления от УТ-4-4-1 у д.3 по ул. Елисеева до ТК-4-2 у д. 5 по ул. Столетова, до д. 1,3,5 по ул. Столетова, до ТК-4-7 у д. 10 по ул. Бонч-Бруевича	кот. ул. Углова, 7	ТТО	надземный	56	100	620	
		кот. ул. Углова, 7	ТТО	надземный	292	80		
		кот. ул. Углова, 7	ТТО	надземный	166	65		
		кот. ул. Углова, 7	ТТО	надземный	40	50		
		кот. ул. Углова, 7	ТТО	надземный	66	125		
6	Теплотрасса отопления и сети ГВС по техподполью д. 13, 15/1 по ул. Н.Суслевой	НТЦ (кот. ул. Ветеринарная, 5)	ТТО	техподполье	0	100	452	
		НТЦ (кот. ул. Ветеринарная, 5)	ТТО	техподполье	166	80		
		НТЦ (кот. ул. Ветеринарная, 5)	ТТО	техподполье	62	65		
		НТЦ (кот. ул. Ветеринарная, 5)	ГВС	техподполье	81	80		
		НТЦ (кот. ул. Ветеринарная, 5)	ГВС	техподполье	36	65		
		НТЦ (кот. ул. Ветеринарная, 5)	ГВС	техподполье	107	50		
7	Теплотрасса отопления и сети ГВС от ТК-339-6-к11 у д. 5/3 по ул. Козицкого до д. 5/1 по ул. Козицкого	НТЦ (кот. ул. Ветеринарная, 5)	ТТО	надземный	300	80	600	
		НТЦ (кот. ул. Ветеринарная, 5)	ГВС	надземный	150	80		
		НТЦ (кот. ул. Ветеринарная, 5)	ГВС	надземный	150	50		
8	Сети ГВС от ТК-339-6-к10 у д. 7/4 по ул. Шишкова до д. 5/2 по ул. Козицкого	НТЦ (кот. ул. Ветеринарная, 5)	ГВС	надземный	130	100	260	
		НТЦ (кот. ул. Ветеринарная, 5)	ГВС	надземный	130	80		
9	Теплотрасса отопления и сети ГВС от ТК-339-6-к7 у д. 3 по ул. Шишкова до ш.о. у д. 3 по ул. Шишкова	НТЦ (кот. ул. Ветеринарная, 5)	ТТО	надземный	60	80	168	
		НТЦ (кот. ул. Ветеринарная, 5)	ТТО	надземный	24	65		
		НТЦ (кот. ул. Ветеринарная, 5)	ГВС	надземный	30	80		
		НТЦ (кот. ул. Ветеринарная, 5)	ГВС	надземный	12	50		
		НТЦ (кот. ул. Ветеринарная, 5)	ГВС	надземный	42	65		
10	Сети ГВС от УТ-110-2к5 у д.6в по ул. Бекетова до д.6 по ул. Бекетова	НТЦ (кот. ул. Ветеринарная, 5)	ГВС	надземный	145	50	290	
		НТЦ (кот. ул. Ветеринарная, 5)	ГВС	надземный	145	80		
11	Теплотрасса отопления и сети ГВС от ЦТП-163 пер. Светлогорский, 16 до д.6Б по ул. Бекетова	НТЦ (кот. ул. Ветеринарная, 5)	ТТО	надземный	0	80	168	
		НТЦ (кот. ул. Ветеринарная, 5)	ТТО	надземный	84	65		
		НТЦ (кот. ул. Ветеринарная, 5)	ГВС	надземный	0	80		
		НТЦ (кот. ул. Ветеринарная, 5)	ГВС	надземный	42	65		
12	Теплотрасса отопления от УТ-115к1 у ЦТП-157 ул. Горловская, 2 до д.179/1, 181, 183, 185, 187, 189 по ул. Агрономическая	НТЦ (кот. ул. Ветеринарная, 5)	ТТО	надземный	0	100	600	
		НТЦ (кот. ул. Ветеринарная, 5)	ТТО	надземный	110	40		
		НТЦ (кот. ул. Ветеринарная, 5)	ТТО	надземный	80	50		
		НТЦ (кот. ул. Ветеринарная, 5)	ТТО	надземный	260	80		
		НТЦ (кот. ул. Ветеринарная, 5)	ТТО	надземный	150	65		
13	Теплотрасса отопления от УТ-115к4 у д.175а по ул.	НТЦ (кот. ул. Ветеринарная, 5)	ТТО	надземный	0	100	446	

ОБОСНОВЫВАЮЩИЕ МАТЕРИАЛЫ К СХЕМЕ ТЕПЛОСНАБЖЕНИЯ ГОРОДА НИЖНЕГО НОВГОРОДА НА ПЕРИОД ДО 2030 ГОДА (АКТУАЛИЗАЦИЯ НА 2024 ГОД).

ГЛАВА 5. МАСТЕР-ПЛАН РАЗВИТИЯ СИСТЕМ ТЕПЛОСНАБЖЕНИЯ

№ п/п	Наименование мероприятия (участка)	Источник теплоснабжения	ТТО/ГВС	Тип прокладки	По итогам реализации		Протяженность в однострубно, пог.м	Стоимость СМР, тыс.руб без НДС
					Протяженность в однострубно, п.м.	Диаметр, мм		
	Агрономическая до УТ-115к4-3-1 у д.6 по ул. Горловская, до ш.о. у д.8/7 по ул. Горловская, до д. 10/14 по ул. Горловская	НТЦ (кот. ул. Ветеринарная, 5)	ТТО	надземный	126	80		
		НТЦ (кот. ул. Ветеринарная, 5)	ТТО	надземный	178	65		
		НТЦ (кот. ул. Ветеринарная, 5)	ТТО	надземный	142	40		
		НТЦ (кот. ул. Ветеринарная, 5)	ТТО	надземный	0	50		
14	Теплотрасса отопления от УТ-115к7-2 у д.3 по ул. Сибирцева до д.3 по ул. Сибирцева, до УТ-115к7-3-1 у д.4 по ул. Сибирцева	НТЦ (кот. ул. Ветеринарная, 5)	ТТО	надземный	22	100	152	
		НТЦ (кот. ул. Ветеринарная, 5)	ТТО	надземный	10	40		
		НТЦ (кот. ул. Ветеринарная, 5)	ТТО	надземный	120	50		
15	Теплотрасса отопления от УТ-115к5 у д.5 по ул. Рукавишниковых до ш.о. у д. 12 по ул. Рукавишниковых, до УТ-115к5-7 у д.7/1 по ул. Моховая	НТЦ (кот. ул. Ветеринарная, 5)	ТТО	надземный	108	100	462	
		НТЦ (кот. ул. Ветеринарная, 5)	ТТО	надземный	162	65		
		НТЦ (кот. ул. Ветеринарная, 5)	ТТО	надземный	152	40		
		НТЦ (кот. ул. Ветеринарная, 5)	ТТО	надземный	40	50		
16	Теплотрасса отопления от УТ-115к3 у д.175а по ул. Агрономическая до д.173, 171, 171а, 169 по ул. Агрономическая, ш.о. у 167/1 по ул. Агрономическая, д.3, 5а по ул. Моховая, д.3а по ул. Рукавишниковых, до УТ-115-к3-3-3 у д. 5 по ул. Моховая	НТЦ (кот. ул. Ветеринарная, 5)	ТТО	надземный	136	100	782	
		НТЦ (кот. ул. Ветеринарная, 5)	ТТО	надземный	56	80		
		НТЦ (кот. ул. Ветеринарная, 5)	ТТО	надземный	114	65		
		НТЦ (кот. ул. Ветеринарная, 5)	ТТО	надземный	352	40		
		НТЦ (кот. ул. Ветеринарная, 5)	ТТО	надземный	124	50		
17	Теплотрасса отопления от д.61в по ул. Ошарская до ш.о. у д.14, 14а, 16 по ул. Ломоносова, до ш.о. у д.2 по ул. Республиканская	НТЦ (кот. ул. Ветеринарная, 5)	ТТО	надземный	80	65	630	
		НТЦ (кот. ул. Ветеринарная, 5)	ТТО	надземный	448	80		
		НТЦ (кот. ул. Ветеринарная, 5)	ТТО	надземный	102	50		
18	Теплотрасса отопления от УТ-416-5к2-1 у д.61 по ул. Ошарская до д.33/59а по ул. Генкиной, д.63 по ул. Ошарская	НТЦ (кот. ул. Ветеринарная, 5)	ТТО	надземный	146	100	410	
		НТЦ (кот. ул. Ветеринарная, 5)	ТТО	надземный	164	80		
		НТЦ (кот. ул. Ветеринарная, 5)	ТТО	надземный	0	100		
		НТЦ (кот. ул. Ветеринарная, 5)	ТТО	надземный	80	125		
		НТЦ (кот. ул. Ветеринарная, 5)	ТТО	подземный	8	80		
		НТЦ (кот. ул. Ветеринарная, 5)	ТТО	подземный	12	65		
19	Теплотрасса отопления и сети ГВС от ш.о. у д. 126 по ул. Грузинская до ш.о. у д.1 по ул. Октябрьская, до 14а по ул. Грузинская	НТЦ (кот. ул. Ветеринарная, 5)	ТТО	надземный	0	100	213	
		НТЦ (кот. ул. Ветеринарная, 5)	ТТО	надземный	28	80		
		НТЦ (кот. ул. Ветеринарная, 5)	ТТО	надземный	114	65		
		НТЦ (кот. ул. Ветеринарная, 5)	ГВС	надземный	14	80		
		НТЦ (кот. ул. Ветеринарная, 5)	ГВС	надземный	57	50		
20	Сети ГВС от ТК-8 у д.1 по ул. Бонч-Бруевича до УТ-9а у д.4а по ул. Луганская	кот. ул. Батумская, 7-б	ГВС	надземный	140	80	280	
		кот. ул. Батумская, 7-б	ГВС	надземный	140	50		
21	Теплотрасса отопления по техподполью д.10 по ул. М.Малиновского	НТЦ (кот. ул. Ветеринарная, 5)	ТТО	техподполье	88	100	202	
		НТЦ (кот. ул. Ветеринарная, 5)	ТТО	техподполье	70	80		
		НТЦ (кот. ул. Ветеринарная, 5)	ТТО	техподполье	44	65		
22	Сети ГВС от УТ-422-4е к1а у ЦТП-117 ул. Ошарская, 88 до ш.о у д.61 по ул. Ванеева, до д.94а по ул. Ошарская	НТЦ (кот. ул. Ветеринарная, 5)	ГВС	надземный	0	65	128	
		НТЦ (кот. ул. Ветеринарная, 5)	ГВС	надземный	64	50		
		НТЦ (кот. ул. Ветеринарная, 5)	ГВС	надземный	64	40		
23	Теплотрасса отопления и сети ГВС по техподполью д. 7/2 по ул. Макарова	кот. ул. Академика Баха, 4	ТТО	техподполье	104	100	254	
		кот. ул. Академика Баха, 4	ТТО	техподполье	20	125		
		кот. ул. Академика Баха, 4	ГВС	техподполье	10	125		
		кот. ул. Академика Баха, 4	ГВС	техподполье	55	100		
		кот. ул. Академика Баха, 4	ГВС	техподполье	65	80		
24	Теплотрасса отопления и сети ГВС по техподполью д.	кот. ул. Академика Баха, 4	ТТО	техподполье	140	100	340	

ОБОСНОВЫВАЮЩИЕ МАТЕРИАЛЫ К СХЕМЕ ТЕПЛОСНАБЖЕНИЯ ГОРОДА НИЖНЕГО НОВГОРОДА НА ПЕРИОД ДО 2030 ГОДА (АКТУАЛИЗАЦИЯ НА 2024 ГОД).

ГЛАВА 5. МАСТЕР-ПЛАН РАЗВИТИЯ СИСТЕМ ТЕПЛОСНАБЖЕНИЯ

№ п/п	Наименование мероприятия (участка)	Источник теплоснабжения	ТТО/ГВС	Тип прокладки	По итогам реализации		Протяженность в однострубно, пог.м	Стоимость СМР, тыс.руб без НДС
					Протяженность в однострубно исчисления, п.м.	Диаметр, мм		
	6 корп. 3 по ул.Макарова	кот. ул. Академика Баха, 4	ТТО	техподполье	24	80		
		кот. ул. Академика Баха, 4	ГВС	техподполье	88	80		
		кот. ул. Академика Баха, 4	ГВС	техподполье	88	100		
25	Теплотрасса отопления по техподполью д.21 по ул. Энгельса	кот. ул. Энгельса, 1-в	ТТО	техподполье	70	65	150	
		кот. ул. Энгельса, 1-в	ТТО	техподполье	80	80		
26	Теплотрасса отопления по техподполью д.6 по ул. Энгельса	кот. ул. Энгельса, 1-в	ТТО	техподполье	0	80	192	
		кот. ул. Энгельса, 1-в	ТТО	техподполье	190	65		
		кот. ул. Энгельса, 1-в	ТТО	техподполье	2	100		
27	Теплотрасса отопления от УТ-14-3 у д.52 по ул. Мечникова до ТК-14-10 у д. 56 ул. Мечникова, УТ-14-6 у д. 50 ул. Мечникова, до ш.о. у д. 25 по ул. Орджоникидзе; от ТК 14-10-2 у д. 28 ул. Орджоникидзе до ШО у д. 26 ул. Орджоникидзе	Сокол-1 кот. ул. Чаадаева, 10-в	ТТО	надземный	0	100	530	
		Сокол-1 кот. ул. Чаадаева, 10-в	ТТО	надземный	226	80		
		Сокол-1 кот. ул. Чаадаева, 10-в	ТТО	надземный	0	50		
		Сокол-1 кот. ул. Чаадаева, 10-в	ТТО	надземный	192	40		
		Сокол-1 кот. ул. Чаадаева, 10-в	ТТО	надземный	112	65		
28	Теплотрасса отопления по техподполью д. 28,29 по бул. Юбилейный	кот. ул. Коперника, 1-а	ТТО	техподполье	4	100	142	
		кот. ул. Коперника, 1-а	ТТО	техподполье	64	80		
		кот. ул. Коперника, 1-а	ТТО	техподполье	74	65		
29	Теплотрасса отопления и сети ГВС от УТ-113к3 у д.32 по пр. Кораблестроителей до точки в 104 метрах от УТ-113к3 у д.32 по пр. Кораблестроителей (до забора д. 32 а по пр. Кораблестроителей)	ООО «КСК» (бывший ЗКПД-4) кот. ул. Зайцева, 31	ТТО	надземный	104	65	208	
		ООО «КСК» (бывший ЗКПД-4) кот. ул. Зайцева, 31	ГВС	надземный	52	40		
		ООО «КСК» (бывший ЗКПД-4) кот. ул. Зайцева, 31	ГВС	надземный	52	50		
30	Теплотрасса отопления и сети ГВС от ТК-25 у д.1 по анкудиновскому шоссе до ТК-26 у д.24 по ул. Корейская	от котельной Анкудиновское шоссе, 3б	ТТО	надземный	400	80	800	
		от котельной Анкудиновское шоссе, 3б	ГВС	надземный	200	65		
		от котельной Анкудиновское шоссе, 3б	ГВС	надземный	200	40		
31	Сети ГВС от УТ-4 у д. 60к14 по пр.Гагарина до д. 60к14 по пр.Гагарина, от УТ-5-4- у д. 60 к19 по пр.Гагарина до д. 60 к19 по пр.Гагарина, до ТК-5-5 у д. 60 к18 по пр.Гагарина	кот. пр. Гагарина 60, корпус 22	ТТО	надземный	96	80	216	
		кот. пр. Гагарина 60, корпус 22	ТТО	надземный	120	50		
32	Сети ГВС по техподполью д.40 по ул.Светлаярская	кот. ул. Василия Иванова, 14-д	ГВС	техподполье	6	100	100	
		кот. ул. Василия Иванова, 14-д	ГВС	техподполье	44	80		
		кот. ул. Василия Иванова, 14-д	ГВС	техподполье	50	65		
33	Теплотрасса отопления и сети ГВС по техподполью д.38 по ул.Светлаярская	кот. ул. Василия Иванова, 14-д	ГВС	техподполье	56	80	288	
		кот. ул. Василия Иванова, 14-д	ГВС	техподполье	56	65		
		кот. ул. Василия Иванова, 14-д	ГВС	техподполье	0	50		
		кот. ул. Василия Иванова, 14-д	ГВС	техподполье	20	40		
		кот. ул. Василия Иванова, 14-д	ГВС	техподполье	20	32		
		кот. ул. Василия Иванова, 14-д	ТТО	техподполье	14	100		
		кот. ул. Василия Иванова, 14-д	ТТО	техподполье	40	80		
		кот. ул. Василия Иванова, 14-д	ТТО	техподполье	40	80		
		кот. ул. Василия Иванова, 14-д	ТТО	техподполье	82	65		

ОБОСНОВЫВАЮЩИЕ МАТЕРИАЛЫ К СХЕМЕ ТЕПЛОСНАБЖЕНИЯ ГОРОДА НИЖНЕГО НОВГОРОДА НА ПЕРИОД ДО 2030 ГОДА (АКТУАЛИЗАЦИЯ НА 2024 ГОД).

ГЛАВА 5. МАСТЕР-ПЛАН РАЗВИТИЯ СИСТЕМ ТЕПЛОСНАБЖЕНИЯ

№ п/п	Наименование мероприятия (участка)	Источник теплоснабжения	ТТО/ГВС	Тип прокладки	По итогам реализации		Протяженность в однострубно, пог.м	Стоимость СМР, тыс.руб без НДС
					Протяженность в однострубно, п.м.	Диаметр, мм		
34	Сети ГВС по техподполью д. 1, 1/1 по ул. Гончарова	ОАО НПП "Полет" кот. ул. Заводская, 19	ГВС	техподполье	147	100	294	
		ОАО НПП "Полет" кот. ул. Заводская, 19	ГВС	техподполье	41	125		
		ОАО НПП "Полет" кот. ул. Заводская, 19	ГВС	техподполье	106	80		
35	Теплотрасса отопления по техподполью д. 13 по Московскому шоссе, и сети ГВС от точки в 80 м от ввода в д. 13 по Московскому шоссе до вывода из д. 13 по Московскому шоссе	кот. Московское шоссе, 15-а	ГВС	техподполье	0	100	440	
		кот. Московское шоссе, 15-а	ГВС	техподполье	70	80		
		кот. Московское шоссе, 15-а	ГВС	техподполье	70	50		
		кот. Московское шоссе, 15-а	ТТО	техподполье	60	100		
		кот. Московское шоссе, 15-а	ТТО	техподполье	240	80		
36	Сети ГВС по техподполью д. 30 кор 6 по пр. Ленина	кот. ул. Академика Баха, 4	ГВС	техподполье	15	100	90	
		кот. ул. Академика Баха, 4	ГВС	техподполье	45	80		
		кот. ул. Академика Баха, 4	ГВС	техподполье	0	65		
		кот. ул. Академика Баха, 4	ГВС	техподполье	30	50		
37	Теплотрасса отопления от УТ-2 у кот. д/о Зеленый город, 19 до д.8, 1, 2, 3, 4, 5 в к.п. Зеленый город	кот. к.п. Зеленый город, д/о Зеленый город, 19	ТТО	надземный	0	80	762	
		кот. к.п. Зеленый город, д/о Зеленый город, 19	ТТО	надземный	526	65		
		кот. к.п. Зеленый город, д/о Зеленый город, 19	ТТО	подземный	8	50		
		кот. к.п. Зеленый город, д/о Зеленый город, 19	ТТО	надземный	150	40		
		кот. к.п. Зеленый город, д/о Зеленый город, 19	ТТО	надземный	78	50		
38	Сети ГВС от ЦТП-182 Панина, 106 до УТ -3 у д.4 по ул. Внутриквартальная (д/с 30), от ЦТП-182 Панина.106 до ТК -1 у д.8/54 по ул. Панина	НТЦ (кот. ул. Ветеринарная, 5)	ГВС	надземный	48	50	136	
		НТЦ (кот. ул. Ветеринарная, 5)	ГВС	надземный	0	80		
		НТЦ (кот. ул. Ветеринарная, 5)	ГВС	надземный	68	40		
		НТЦ (кот. ул. Ветеринарная, 5)	ГВС	надземный	20	65		
39	Сети ГВС от УТ-2 а у д. 11/2 по ул. Горная до УТ-2-1 у д. 7г по ул. 40 лет Октября	кот. ул. Горная, 13-а	ГВС	надземный	0	100	276	
		кот. ул. Горная, 13-а	ГВС	надземный	138	125		
		кот. ул. Горная, 13-а	ГВС	надземный	138	80		
40	Теплотрасса отопления и сети ГВС от УТ -5 у д. 10 по ул. Тропинина до ТК 5-1 у д. 5 по ул. Тропинина	кот. ФГУП "ФНПЦ НИИИС им. Ю.Е. Седакова" ул. Тропинина,47	ТТО	надземный	0	80	496	
		кот. ФГУП "ФНПЦ НИИИС им. Ю.Е. Седакова" ул. Тропинина,47	ТТО	надземный	248	65		
		кот. ФГУП "ФНПЦ НИИИС им. Ю.Е. Седакова" ул. Тропинина,47	ГВС	надземный	124	50		
		кот. ФГУП "ФНПЦ НИИИС им. Ю.Е. Седакова" ул. Тропинина,47	ГВС	надземный	124	40		

ОБОСНОВЫВАЮЩИЕ МАТЕРИАЛЫ К СХЕМЕ ТЕПЛОСНАБЖЕНИЯ ГОРОДА НИЖНЕГО НОВГОРОДА НА ПЕРИОД ДО 2030 ГОДА (АКТУАЛИЗАЦИЯ НА 2024 ГОД).

ГЛАВА 5. МАСТЕР-ПЛАН РАЗВИТИЯ СИСТЕМ ТЕПЛОСНАБЖЕНИЯ

№ п/п	Наименование мероприятия (участка)	Источник теплоснабжения	ТТО/ГВС	Тип прокладки	По итогам реализации		Протяженность в однострубно, пог.м	Стоимость СМР, тыс.руб без НДС
					Протяженность в однострубно, п.м.	Диаметр, мм		
		кот. ФГУП "ФНПЦ НИИИС им. Ю.Е. Седакова" ул. Тропинина,47	ГВС	надземный	0	80		
41	Теплотрасса отопления от УТ-2 у кот. Голованова, 25а до точки в 60 м от УТ-2 у кот. Голованова,25а в сторону д.41 по ул. Вятская, от УТ3-1 у д. 21 по ул. Тропинина до д. 47 по ул. Вятская	кот. ул. Маршала Голованова, 25-а	ТТО	надземный	0	65	500	
		кот. ул. Маршала Голованова, 25-а	ТТО	надземный	500	50		
42	Теплотрасса отопления и сети ГВС от УТ-4-4 у д. 37а по ул. Голованова до ТК-4-4-1 у д. 37 по ул. Голованова, от ТК7-2 у д. 5 по пл. Жукова до д. 5 по пл. Жукова	кот. ул. Маршала Голованова, 25-а	ТТО	надземный	202	80	604	
		кот. ул. Маршала Голованова, 25-а	ТТО	надземный	0	125		
		кот. ул. Маршала Голованова, 25-а	ТТО	надземный	100	100		
		кот. ул. Маршала Голованова, 25-а	ГВС	надземный	68	65		
		кот. ул. Маршала Голованова, 25-а	ГВС	надземный	33	40		
		кот. ул. Маршала Голованова, 25-а	ГВС	надземный	83	50		
43	Теплотрасса отопления УТ-4-4-1 у д.3 по ул. Елисеева до ш.о.у д. 6, 3,2 по ул. Елисеева, до д.1 по ул. Елисеева; Сети ГВС от УТ-4-4-3 у д. 2 по ул. Елисеева до ш.о. у д.2,3, по ул. Елисеева, от УТ-4 ГВС у д.6 по ул. Елисеева до ш.о. у д.6 по ул. Елисеева	кот. ул. Углова, 7	ТТО	надземный	118	65	654	
		кот. ул. Углова, 7	ТТО	надземный	190	50		
		кот. ул. Углова, 7	ТТО	надземный	120	40		
		кот. ул. Углова, 7	ТТО	подземный	14	50		
		кот. ул. Углова, 7	ГВС	надземный	54	50		
		кот. ул. Углова, 7	ГВС	надземный	44	32		
		кот. ул. Углова, 7	ГВС	надземный	28	25		
		кот. ул. Углова, 7	ГВС	надземный	0	20		
		кот. ул. Углова, 7	ГВС	надземный	70	40		
		кот. ул. Углова, 7	ГВС	подземный	8	50		
		кот. ул. Углова, 7	ГВС	подземный	8	40		
44	Теплотрасса отопления от ТК 3-1 у д.11 по ул. Глазунова до ТК 3-6 у д. 20 по ул. Широтная, до д.20 по ул. Широтная	кот. ул. Радистов, 24	ТТО	надземный	144	100	304	
		кот. ул. Радистов, 24	ТТО	надземный	120	80		
		кот. ул. Радистов, 24	ТТО	надземный	40	50		
45	Теплотрасса отопления от УТ 3-4-2 у д 14 по ул. Глазунова до д. 11 по ул. Широтная	кот. ул. Радистов, 24	ТТО	надземный	68	65	228	
		кот. ул. Радистов, 24	ТТО	надземный	90	40		
		кот. ул. Радистов, 24	ТТО	надземный	70	50		
46	Подающий трубопровод сетей ГВС от УТ-1 у ЦТП-177 ул. Нестерова, 31 до ш.о у д.35 по ул. Пискунова	НТЦ (кот. ул. Ветеринарная, 5)	ГВС	надземный	30	50	91	
		НТЦ (кот. ул. Ветеринарная, 5)	ГВС	надземный	61	65		
		НТЦ (кот. ул. Ветеринарная, 5)	ГВС	надземный	0	100		
47	Теплотрасса отопления от УТ-17а у д. 56б по ул. Илинская до ш.о. у д. 56а по ул. Ильинская; от УТ-18 у д. 56 а по ул. Ильинская до ш.о. у д.62 по ул.	кот. пер. Плотничный, 11-а	ТТО	надземный	46	80	766	
		кот. пер. Плотничный, 11-а	ТТО	надземный	94	125		
		кот. пер. Плотничный, 11-а	ТТО	надземный	330	65		

ОБОСНОВЫВАЮЩИЕ МАТЕРИАЛЫ К СХЕМЕ ТЕПЛОСНАБЖЕНИЯ ГОРОДА НИЖНЕГО НОВГОРОДА НА ПЕРИОД ДО 2030 ГОДА (АКТУАЛИЗАЦИЯ НА 2024 ГОД).

ГЛАВА 5. МАСТЕР-ПЛАН РАЗВИТИЯ СИСТЕМ ТЕПЛОСНАБЖЕНИЯ

№ п/п	Наименование мероприятия (участка)	Источник теплоснабжения	ТТО/ГВС	Тип прокладки	По итогам реализации		Протяженность в однострубно, пог.м	Стоимость СМР, тыс.руб без НДС
					Протяженность в однострубно исчисления, п.м.	Диаметр, мм		
	Ильинская, от УТ -21 у д. 68а по ул. Ильинская до д 78а по ул. Ильинская	кот. пер. Плотничный, 11-а	ТТО	надземный	296	100		
48	Теплотрасса отопления от ТК-106-7 до ТК 106-7-2 у д. 14 по ул. Кашенко	кот. пр. Гагарина, 178-б	ТТО	надземный	0	100	1 642	
		кот. пр. Гагарина, 178-б	ТТО	надземный	0	80		
		кот. пр. Гагарина, 178-б	ТТО	надземный	1558	65		
		кот. пр. Гагарина, 178-б	ТТО	надземный	84	50		
49	Теплотрасса отопления от УТ-439к3 у д.240б по ул. Горького до д.240б по ул. Горького	НТЦ (кот. ул. Ветеринарная, 5)	ТТО	надземный	0	50	74	
		НТЦ (кот. ул. Ветеринарная, 5)	ТТО	надземный	74	40		
50	Теплотрасса отопления по техподполью д.98б по ул. Федосеенко	кот. ул. Федосеенко, 89-а	ТТО	техподполье	40	100	90	
		кот. ул. Федосеенко, 89-а	ТТО	техподполье	50	80		
51	Теплотрасса отопления от точки врезки в техподполье д. 8 по ул. Н.Рыбакова на д. 21,22 по бул. Юбилейный до вывода из д. 8 по ул. Н.Рыбакова в сторону д. 11 по ул. Н.Рыбакова, по техподполью д. 11 по ул. Н. Рыбакова	кот. ул. Коперника, 1-а	ТТО	техподполье	154	100	374	
		кот. ул. Коперника, 1-а	ТТО	техподполье	84	80		
		кот. ул. Коперника, 1-а	ТТО	техподполье	136	125		
52	Теплотрасса отопления от УТ-3 у д.34 по ул.Федосеенко до д.34 по ул.Федосеенко	АО "Завод - Электромаш" кот. ул. Федосеенко, 64	ТТО	надземный	78	80	78	
53	Теплотрасса отопления от УТ-311к4-1 у д.29 по ул.Тореза до эл.узла у д.29 по ул.Тореза, от УТ-311к4-2 у д.29 по ул. Тореза до точки в 50 метрах от УТ-311к4-2 в сторону д.27 по ул. Тореза	Сормовская ТЭЦ (ул. Коминтерна, 45к1)	ТТО	надземный	0	80	110	
		Сормовская ТЭЦ (ул. Коминтерна, 45к1)	ТТО	надземный	100	50		
		Сормовская ТЭЦ (ул. Коминтерна, 45к1)	ТТО	надземный	10	40		
54	Теплотрасса отопления от УТ-311к4-2 у д.29 по ул. Тореза до УТ-311к4-5 у д.49 по ул.Нефтегазовская, до эл. узла у д.47, 49, 51 по ул. Нефтегазовская	Сормовская ТЭЦ (ул. Коминтерна, 45к1)	ТТО	надземный	0	100	318	
		Сормовская ТЭЦ (ул. Коминтерна, 45к1)	ТТО	надземный	0	80		
		Сормовская ТЭЦ (ул. Коминтерна, 45к1)	ТТО	надземный	266	65		
		Сормовская ТЭЦ (ул. Коминтерна, 45к1)	ТТО	надземный	0	50		
		Сормовская ТЭЦ (ул. Коминтерна, 45к1)	ТТО	надземный	52	40		
55	Теплотрасса отопления от УТ-311к4-5 у д.49 по ул.Нефтегазовская до УТ-24 у д.35 по ул.Тореза	Сормовская ТЭЦ (ул. Коминтерна, 45к1)	ТТО	надземный	0	65	196	
		Сормовская ТЭЦ (ул. Коминтерна, 45к1)	ТТО	надземный	196	50		
56	Сети ГВС от УТ-6 у д. 5 по пер. Камчатскому до УТ-9 у д.2 по ул. Болотникова	кот. ул. Лесной городок, 6-в	ГВС	надземный	0	100	654	
		кот. ул. Лесной городок, 6-в	ГВС	надземный	0	65		
		кот. ул. Лесной городок, 6-в	ГВС	надземный	327	50		
		кот. ул. Лесной городок, 6-в	ГВС	надземный	187	40		
		кот. ул. Лесной городок, 6-в	ГВС	надземный	140	80		
57	Сети ГВС от точки в 182 метрах от УТ-1-1а у д.6 ул. Лесной городок до ТК-1-1б у д.5б по ул. Лесной	кот. ул. Лесной городок, 6-в	ГВС	надземный	164	100	328	
		кот. ул. Лесной городок, 6-в	ГВС	надземный	164	80		

ОБОСНОВЫВАЮЩИЕ МАТЕРИАЛЫ К СХЕМЕ ТЕПЛОСНАБЖЕНИЯ ГОРОДА НИЖНЕГО НОВГОРОДА НА ПЕРИОД ДО 2030 ГОДА (АКТУАЛИЗАЦИЯ НА 2024 ГОД).

ГЛАВА 5. МАСТЕР-ПЛАН РАЗВИТИЯ СИСТЕМ ТЕПЛОСНАБЖЕНИЯ

№ п/п	Наименование мероприятия (участка)	Источник теплоснабжения	ТТО/ГВС	Тип прокладки	По итогам реализации		Протяженность в однострубно, пог.м	Стоимость СМР, тыс.руб без НДС
					Протяженность в однострубно исчисления, п.м.	Диаметр, мм		
	городок	кот. ул. Лесной городок, 6-в	ГВС	надземный	0	65		
58	Сети ГВС от УТ-4а у д. 1/1 по ул. Лесной городок до д. 3 по ул. Лесной городок	кот. ул. Лесной городок, 6-в	ГВС	надземный	0	100	290	
		кот. ул. Лесной городок, 6-в	ГВС	надземный	145	50		
		кот. ул. Лесной городок, 6-в	ГВС	надземный	145	65		
		кот. ул. Лесной городок, 6-в	ГВС	надземный	145	65		
59	Теплотрасса отопления от УТ-7-2-1 у д. 8 по ул. Таллинская, до УТ-7-2-4 у д.16 по ул. Движенцев	кот. ул. Таллинская, 15-в	ТТО	надземный	204	65	204	
60	Теплотрасса отопления от УТ-2-2 у ж.д. № 4 по ул. Движенцев до стены ж.д. № 6 по ул. Движенцев	кот. ул. Невельская 9а	ТТО	надземный	170	65	170	
61	Теплотрасса отопления от УТ-6 у д. 5 по ул. Путейская до д. 1 по ул. Путейская, до УТ-7-1 у д. 3 по ул. Путейская	кот. ул. Невельская 9а	ТТО	надземный	0	100	258	
		кот. ул. Невельская 9а	ТТО	надземный	112	80		
		кот. ул. Невельская 9а	ТТО	надземный	106	65		
		кот. ул. Невельская 9а	ТТО	надземный	40	50		
62	Теплотрасса отопления от УТ-10-1 у д.9 по ул. Движенцев до д.9 по ул. Движенцев, до д. 12, 14 по ул. Подворная, от УТ-10-2 у д.11 по ул. Движенцев до д. 11, 13, 15, 17 по ул. Движенцев; от УТ-10-3 у д. 15а по ул. Движенцев до д. 15а, 19а, 19 по ул. Движенцев	кот. ул. Таллинская, 15-в	ТТО	надземный	82	80	672	
		кот. ул. Таллинская, 15-в	ТТО	надземный	402	65		
		кот. ул. Таллинская, 15-в	ТТО	надземный	172	50		
		кот. ул. Таллинская, 15-в	ТТО	надземный	16	40		
		кот. ул. Таллинская, 15-в	ТТО	надземный	0	32		
63	Обратный трубопровод ГВС от УТ-7-9 до УТ-7-10 у д. 22 по ул. Архангельская	кот. ул. Таллинская, 15-в	ГВС	надземный	0	100	85	
		кот. ул. Таллинская, 15-в	ГВС	надземный	85	80		
64	Теплотрасса отопления от УТ-7-6-4 у д.14 по ул. Архангельская до д. 12 по ул. Архангельская	кот. ул. Таллинская, 15-в	ТТО	надземный	88	100	88	
65	Обратный трубопровод ГВС от УТ-12-5 у д.32 по ул. Движенцев до УТ-12-6 у д. 34 по ул. Кольцевая	кот. ул. Таллинская, 15-в	ГВС	надземный	0	100	134	
		кот. ул. Таллинская, 15-в	ГВС	надземный	134	80		
66	Теплотрасса отопления от ТК-27-к3 у д.65 ул.Октябрьской революции до ТК-27-к5 у д.65 ул.Октябрьской революции	кот. пр. Ленина, 5-а	ТТО	надземный	80	80	80	
67	Теплотрасса отопления по техподполью д.19 по ул. Энгельса	кот. ул. Энгельса, 1-в	ТТО	техподполье	30	100	136	
		кот. ул. Энгельса, 1-в	ТТО	техподполье	82	80		
		кот. ул. Энгельса, 1-в	ТТО	техподполье	24	65		
68	Сети ГВС от точки изменения диаметра в 25 метрах от вывода из д. 6/2 по ул. Островского до ш.о. у д 6/2 по ул. Островского	АО "Завод - Электромаш" кот. ул. Федосеенко, 64	ГВС	техподполье	34	100	68	
		АО "Завод - Электромаш" кот. ул. Федосеенко, 64	ГВС	техподполье	34	80		
69	Сети ГВС от точки врезки на ГВС 1 в д. 46 по ул. Витебская до вывода из д.46 по ул. Витебская	кот. ул. Чкалова, 9-г	ГВС	техподполье	30	80	60	
		кот. ул. Чкалова, 9-г	ГВС	техподполье	30	50		
70	Сети ГВС по техподполью д. 48, 48/1 по ул. Баумана	ОАО НПП "Полет" кот. ул. Заводская, 19	ГВС	техподполье	0	150	388	
		ОАО НПП "Полет" кот. ул. Заводская, 19	ГВС	техподполье	110	125		
		ОАО НПП "Полет" кот. ул. Заводская, 19	ГВС	техподполье	80	100		
		ОАО НПП "Полет" кот. ул. Заводская, 19	ГВС	техподполье	114	80		
		ОАО НПП "Полет" кот. ул. Заводская, 19	ГВС	техподполье	80	65		

**ОБОСНОВЫВАЮЩИЕ МАТЕРИАЛЫ К СХЕМЕ ТЕПЛОСНАБЖЕНИЯ ГОРОДА НИЖНЕГО НОВГОРОДА НА ПЕРИОД ДО 2030 ГОДА (АКТУАЛИЗАЦИЯ НА 2024 ГОД).
ГЛАВА 5. МАСТЕР-ПЛАН РАЗВИТИЯ СИСТЕМ ТЕПЛОСНАБЖЕНИЯ**

№ п/п	Наименование мероприятия (участка)	Источник теплоснабжения	ТТО/ГВС	Тип прокладки	По итогам реализации		Протяженность в однострубно-м, пог.м	Стоимость СМР, тыс.руб без НДС
					Протяженность в однострубно-м, п.м.	Диаметр, мм		
		кот. ул. Заводская, 19						
		ОАО НПП "Полет" кот. ул. Заводская, 19	ГВС	техподполье	4	50		
71	Теплотрасса отопления по техподполью д. 70/1 по ул. Каширская	ОАО НПП "Полет" кот. ул. Заводская, 19	ТТО	техподполье	0	125	196	
		ОАО НПП "Полет" кот. ул. Заводская, 19	ТТО	техподполье	196	100		
72	Сети ГВС по техподполью д. 19а по ул. Б.Панина, теплотрасса отопления от ш.п. у д. 20 по ул. Б.Панина до ТК-3 у д. 20 по ул. Б.Панина, по техподполью д. 20 по ул. Б.Панина	кот. ул. Бориса Панина, 19-б	ГВС	техподполье	15	100	152	
		кот. ул. Бориса Панина, 19-б	ГВС	техподполье	9	80		
		кот. ул. Бориса Панина, 19-б	ГВС	техподполье	15	65		
		кот. ул. Бориса Панина, 19-б	ГВС	техподполье	9	50		
		кот. ул. Бориса Панина, 19-б	ТТО	техподполье	0	50		
		кот. ул. Бориса Панина, 19-б	ТТО	техподполье	34	65		
		кот. ул. Бориса Панина, 19-б	ТТО	техподполье	0	80		
73	Сети ГВС от УТ-1а у д.35 по ул. Краснозвездная до УТ-3 у д.21 по ул. Краснозвездная	кот. пр. Гагарина 60, корпус 22	ГВС	надземный	0	100	428	
		кот. пр. Гагарина 60, корпус 22	ГВС	надземный	214	80		
		кот. пр. Гагарина 60, корпус 22	ГВС	надземный	214	50		
74	Сети ГВС от УТ-3 у д.21 по ул. Краснозвездная до ш.о. у д. 64 по пр. Гагарина, до УТ-5-1 у д. 60к16 по пр.Гагарина	кот. пр. Гагарина 60, корпус 22	ГВС	надземный	366	50	732	
		кот. пр. Гагарина 60, корпус 22	ГВС	надземный	366	40		
75	Теплотрасса отопления от точки врезки д. 16 по ул. Давыдова до вывода из д. 16 по ул. Давыдова в сторону д.14 по ул. Давыдова	Сокол-3 кот. ул. Чаадаева, 1	ТТО	техподполье	0	80	140	
		Сокол-3 кот. ул. Чаадаева, 1	ТТО	техподполье	140	65		
76	Теплотрасса отопления от д. 219а по Московскому шоссе до выводов из д. 219 Московскому шоссе, до д.221 по Московскому шоссе	кот. Московское шоссе, 219-а	ТТО	техподполье	0	65	696	
		кот. Московское шоссе, 219-а	ТТО	техподполье	64	50		
		кот. Московское шоссе, 219-а	ТТО	техподполье	48	100		
		кот. Московское шоссе, 219-а	ТТО	техподполье	180	125		
		кот. Московское шоссе, 219-а	ТТО	техподполье	26	150		
		кот. Московское шоссе, 219-а	ТТО	надземный	282	250		
		кот. Московское шоссе, 219-а	ТТО	надземный	96	150		
77	Теплотрасса отопления по техподполью д 20 по ул. Жукова	ул.Военных Комиссаров,9	ТТО	техподполье	192	125	276	
		ул.Военных Комиссаров,9	ТТО	техподполье	84	100		
78	Теплотрасса отопления по техподполью д 22 по ул. Жукова	ул.Военных Комиссаров,9	ТТО	техподполье	166	100	286	
		ул.Военных Комиссаров,9	ТТО	техподполье	120	80		
79	Теплотрасса отопления от УТ-6 у д. 21 по ул. Невская до УТ-6-3 у д.2а по ул. Пятигорская	пр.Гагарина,156	ТТО	надземный	304	80	304	
Итого					26474		26 474	290 132

Примечание: указанная укрупненная стоимость будет уточнена по итогам разработки проектной документации.

ОБОСНОВЫВАЮЩИЕ МАТЕРИАЛЫ К СХЕМЕ ТЕПЛОСНАБЖЕНИЯ ГОРОДА НИЖНЕГО НОВГОРОДА НА ПЕРИОД ДО 2030 ГОДА (АКТУАЛИЗАЦИЯ НА 2024 ГОД).
ГЛАВА 5. МАСТЕР-ПЛАН РАЗВИТИЯ СИСТЕМ ТЕПЛОСНАБЖЕНИЯ

Таблица 2-38 – Объемы реконструкции тепловых сетей ООО "Теплосети" для обеспечения надежности теплоснабжения потребителей, в том числе в связи с исчерпанием эксплуатационного ресурса

Магистраль	Наименование начала/конца участка	Длина участка, м	Год реализации мероприятия	Перспективный условный диаметр, мм	Вид прокладки тепловой сети	Затраты с НДС, тыс.руб.
Комсомольская	Реконструкция тепловых сетей вдоль стадиона "Северный" от д. 31 ул. Дьяконова до опуска теплотрассы	450	2025	Ду250 Ду100	Подземная канальная	5 982
1-я Соцгородская	Реконструкция тепловых сетей от ж.д. 7 пр. Ильича до ж.д. 11 пр. Ильича	189	2025	Ду150 Ду200	Подземная канальная	3 038
ЗКС	Реконструкция теплотрассы "Котельная Северная" от границ забора до ул. Лесная	633	2025	2Ду 600	Подземная канальная	42 733
2-я Юго-западная	Реконструкция теплотрассы по ул. Веденяпина, 27-32	495	2025	1Ду100	Подземная канальная	18 814
1-я Соцгородская	Реконструкция теплотрассы от д. 125 пр. Ленина до д. 1А пр. Ильича	170	2025	2Ду100 2Ду80	Подземная канальная	4413
2-я Соцгородская	Реконструкция теплотрассы от д. 12 пр. Октября до д. 13 ул. Поющева	309	2025	2Ду150 1Ду100	Подземная канальная	8021
2-я Соцгородская	Реконструкция теплотрассы между домами ул. Поющева 13-15, ул. Поющева д. 15-17, ул. Поющева 17 - Комсомольская д. 1Б, ул. Комсомольская д. 1Б - пр. Октября 16	348	2025	1Ду150 3Ду100 2Ду80 2Ду65	Подземная канальная	9034
2-я Соцгородская	Реконструкция теплотрассы между домами 11-13 ул.Краснодонцев	159	2025	3Ду125	Подземная канальная	4127
2-я Юго-западная	Реконструкция теплотрассы от ул. Веденяпина, 1 до ул. Веденяпина, 11 и ул. Фучика, 11	1 745,00	2025	3Ду159 3Ду108 3Ду89	Подземная канальная	45297
3-я Юго-западная	Реконструкция теплотрассы от школы №170 до ул. Зенитчиков, 12а и ул. Майкопская, 2а	1 483,00	2025	3Ду108 3Ду89 3Ду57	Подземная канальная	38496
Реконструкция тепловой сети в связи с исчерпанием эксплуатационного ресурса			2025			466 558
Реконструкция тепловой сети в связи с исчерпанием эксплуатационного ресурса			2026			599 402
Реконструкция тепловой сети в связи с исчерпанием эксплуатационного ресурса			2027			739 079
Реконструкция тепловой сети в связи с исчерпанием эксплуатационного ресурса			2028			766 048
Реконструкция тепловой сети в связи с исчерпанием эксплуатационного ресурса			2029			793 018
Реконструкция тепловой сети в связи с исчерпанием эксплуатационного ресурса			2030			819 987
Комсомольская	Реконструкция теплотрассы ул.Бусыгина 20А-22	272	2025	Ду500	Подземная канальная	32 293
3-я Соцгородская	Реконструкция теплотрассы Дьяконова 2/6-Поющего 31	826	2025	2 Ду500 Ду300	Подземная канальная	34 468
ЗКС	Реконструкция теплотрассы ул.Львовская 2-ТНС-20 уч. 1-2	315	2025	3Ду250	Подземная канальная	53 413
ЗКС	Реконструкция теплотрассы ул.Дворовая 36-36/2	210	2025	3Ду100	Подземная канальная	17 760
ЗКС	Реконструкция теплотрассы ул.Лесная 5 КС-1/2	657	2025	2Ду500	Подземная канальная	8 281
1-я Соцгородская	Реконструкция теплотрассы от ТК у дома ул. Обнорского, 1 до ТК у дома Бакинский, 1	474	2025	2Ду200; 2Ду250; 2Ду80.	Подземная канальная	6 114
1-я Соцгородская	Реконструкция теплотрассы квартала 43 (1 кольцо)	1794	2025	2Ду150; 2Ду50.	Подземная канальная	3 284
1-я Соцгородская	Реконструкция теплотрассы от Тк 1С. 20 до дома Ильича 3, от дома Ильича, 7 до дома Ильича, 29	1599	2025	2Ду150;	Подземная канальная	11 997

ОБОСНОВЫВАЮЩИЕ МАТЕРИАЛЫ К СХЕМЕ ТЕПЛОСНАБЖЕНИЯ ГОРОДА НИЖНЕГО НОВГОРОДА НА ПЕРИОД ДО 2030 ГОДА (АКТУАЛИЗАЦИЯ НА 2024 ГОД).

ГЛАВА 5. МАСТЕР-ПЛАН РАЗВИТИЯ СИСТЕМ ТЕПЛОСНАБЖЕНИЯ

Магистраль	Наименование начала/конца участка	Длина участка, м	Год реализации мероприятия	Перспективный условный диаметр, мм	Вид прокладки тепловой сети	Затраты с НДС, тыс.руб.
				1Ду200		
1-я Соцгородская	Реконструкция теплотрассы от Тк у дома Обнорского, 1 через Обнорского, 5а до дома Спутник, 1	1024	2025	2Ду125; 2Ду80; 2Ду50	Подземная канальная	7 234
1-я Соцгородская	Реконструкция теплотрассы от Тк у дома Обнорского, 17а до ТК у дома Красноуральская, 2а	1178	2025	2Ду150; 2Ду125; 2Ду80; 2Ду65; 2Ду50	Подземная канальная	8 918
3-я Юго-Западная	Реконструкция теплотрассы 3-ей юго-западной: от ул.Спутника, д.44 до ТНС-24 (от ТК 3Ю.44 до ТК 3Ю.45)	546	2025	2Ду400 1Ду300	Подземная канальная	15 626
2-я Юго-западная	Реконструкция теплотрассы на Д/с №7 от ТК ул. Прыгунова 14А до ул. Автомеханическая д. 28А и ГВС от Ст. Производственников д.9	315	2025	2Ду80 1Ду65	Подземная канальная	2 447
2-я Юго-западная	Реконструкция теплотрассы микрорайон №2: от ул.Лескова, д.68 до ул.Смирнова, д.52А	530	2025	1Ду100 1Ду65	Подземная канальная	7 175
1-я Соцгородская	Реконструкция теплотрассы ГВС на ТНС-26 от ТК 1С.88 ул.Краснодонцев, 3 до ТК 1С.119 бул.Коноваленко, 2	205	2024	300	Подземная канальная	23 504
2-я Соцгородская	Реконструкция теплотрассы от д.13А ул.Сов.Армии до н.о.у ТНС-1	210	2024	Ду400 Ду250	Подземная канальная	7 971
ЗКС	Реконструкция теплотрассы ул.Политбойцов, 7 - Строкина, 14	248	2024	3Ду200 1Ду150	Подземная канальная	20 701
2-я Юго-Западная	Реконструкция теплотрассы от ж.д. ул.6 микрорайон 17А до ж.д. ул.6 микрорайон 23	205	2024	Ду250	Подземная канальная	10 302
ЗКС	Реконструкция теплотрассы ул.Политбойцов, 7 - Строкина, 14	565	2024	3Ду 200 1Ду 150	Подземная канальная	22 543
2-я Юго-западная	Реконструкция теплотрассы от ж.д. Южное шоссе, 12Г до ж.д. Южное шоссе 4Б (ТНС-16)	952	2024	3Ду 200 1Ду 150	Подземная канальная	24 932
2-я Юго-Западная	Реконструкция тепловых сетей от ж.д. 1 ул. 6-й микрорайон до ж.д. 18 ул. 6-й микрорайон	447	2024	2Ду250	Подземная канальная	5 886
			2025	2Ду200 1Ду100	Подземная канальная	5 886
3-я Юго-Западная	Реконструкция тепловых сетей от ЦТП-4 от ТК 2ю.75	205	2024	1Ду250	Подземная канальная	4 261
			2025		Подземная канальная	4 261
3-я Юго-Западная	Реконструкция тепловых сетей от ж.д. 53 ул.Космическая до ж.д. 24 ул.Космическая	330	2024	2Ду150	Подземная канальная	2 487
			2025	1Ду125	Подземная канальная	2 487
			2026		Подземная канальная	2 487
2-я Соцгородская	Реконструкция тепловых сетей от ж.д. 2А ул.Комсомольской до ж.д. ул.Комсомольской 2В	222	2024	2Ду150	Подземная канальная	2 232
			2025	2Ду100 1Ду65	Подземная канальная	2 232
1-я Соцгородская	Реконструкция теплотрассы на квартал 34 от ТК 1С43 до ТК у дома Кр. Партизан, 15	703	2024	2Ду100; 2Ду76; 2Ду57.	Подземная канальная	12 413
1-я Соцгородская	Реконструкция теплотрассы на квартал 34 от ТК 1С. 45 до ТК у дома Толбухина, 18	574	2024	2Ду100; 2Ду57	Подземная канальная	13 719
1-я Соцгородская	Реконструкция теплотрассы от дома пр. Молодежный, 17 до дома Обнорского, 10	1021	2024	2Ду150; 2Ду125; 2Ду100; 2Ду80; 2Ду50	Подземная канальная	22 616
Ленинская	Реконструкция теплотрассы по подвалу ж/д №61 до ж/д №59, №59/1 пр. Ленина	279	2024	2Ду100;	Подземная канальная	5 747

ОБОСНОВЫВАЮЩИЕ МАТЕРИАЛЫ К СХЕМЕ ТЕПЛОСНАБЖЕНИЯ ГОРОДА НИЖНЕГО НОВГОРОДА НА ПЕРИОД ДО 2030 ГОДА (АКТУАЛИЗАЦИЯ НА 2024 ГОД).

ГЛАВА 5. МАСТЕР-ПЛАН РАЗВИТИЯ СИСТЕМ ТЕПЛОСНАБЖЕНИЯ

Магистраль	Наименование начала/конца участка	Длина участка, м	Год реализации мероприятия	Перспективный условный диаметр, мм	Вид прокладки тепловой сети	Затраты с НДС, тыс.руб.
				2Ду80		
1-я Соцгородская	Реконструкция теплотрассы от д.1 пер. Бакинский до д. 7А ул. Спутника	225	2024	2Ду200; 2Ду150	Подземная канальная	11 469
Ленинская	Реконструкция теплотрассы от ТК пр. Ленина, 70 до ТК пр.Ленина, 70а	390	2024	3Ду 150	Подземная канальная	10 518
Ленинская	Реконструкция теплотрассы от ж/д №41/2 до ж/д №41/1 пр. Ленина	88	2024	2Ду80	Подземная канальная	2 252
Ленинская	Реконструкция теплотрассы ул. Таганская, 4/1 от опуска от ЦТП Гл. Успенского до ТК, у ж/д №8/2 до ул. Таганская	540	2024	3Ду108 1Ду65	Подземная канальная	10 216
3-я Соцгородская	Реконструкция теплотрассы ул.Газовская, 19А-ул.Васнецова, 21	149	2024	3Ду 80	Подземная канальная	3 240
ЗКС	Реконструкция теплотрассы ул.Строкина, 14-16	334	2024	2Ду 100 1Ду 80 1Ду 65	Подземная канальная	6 569
ЗКС	Реконструкция теплотрассы пр.Бусыгина, 50-52	144	2024	2Ду 100 1Ду 80 1Ду 65	Подземная канальная	2 995
Комсомольская	Реконструкция теплотрассы ул.Борская, 28-28А	105	2024	2Ду 80 1Ду 50	Подземная канальная	2 109
Комсомольская	Реконструкция теплотрассы ул.Бурденко, 18 от ТК до дома	120	2024	3Ду 100	Подземная канальная	2 997
ЗКС	Реконструкция теплотрассы ул.Львовская, 3	140	2024	2Ду100	Подземная канальная	4 067
Комсомольская	Реконструкция теплотрассы ул.Мельникова, 26-28	75	2024	3Ду100	Подземная канальная	1 873
Комсомольская	Реконструкция теплотрассы ул.Мельникова,26 - пр.Бусыгина,18	30	2024	2Ду 100	Подземная канальная	871
Комсомольская	Реконструкция теплотрассы ул.Мельникова, 28-30	68	2024	2Ду 100	Подземная канальная	1 975
ЗКС	Реконструкция теплотрассы ул.Дворовая,36 - ул. Львовская,5А	95	2024	2Ду 100 1Ду 80	Подземная канальная	2 280
ЗКС	Реконструкция теплотрассы пр.Бусыгина, 45А-47А	100	2024	2Ду125 1Ду 150 1Ду80	Подземная канальная	2 336
Ленинская	Реконструкция теплотрассы от опуска у ЦТП больницы № 33 до ТК у ж/д № 12а по ул. Юпитерская	480	2024	2Ду159	Подземная канальная	8 266,72
2 Юго-Западная	Реконструкция теплотрассы по ул. Прыгунова, 12 - 16	250,0	2024	2Ду 150	Подземная канальная	8 794,38
2 Юго-Западная	Реконструкция теплотрассы по ул. Космическая 48-48а	283	2024	3Ду200/3Ду200/ 1Ду150, 3Ду150	Подземная канальная	10 511,26
2 Юго-Западная	Реконструкция теплотрассы по ул. Космическая 44	39	2024	2Ду100/1Ду80	Подземная канальная	987,35
2 Юго-Западная	Реконструкция теплотрассы по ул. Космическая 40	54	2024	3Ду80	Подземная канальная	1 231,29
1-я Соцгородская	Реконструкция теплотрассы от ТК 1с.46 до ТК у дома пр.Ильича, 51	850,4	2024	2Ду150;2Ду50	Подземная канальная	27 671,55
1-я Соцгородская	Реконструкция теплотрассы от ТК у дома пр.Молодежный, 60 до ТК у дома пр.Ильича, 51	1082	2024	2Ду150; 2Ду50	Подземная канальная	33 859,61
1-я Соцгородская	Реконструкция теплотрассы от ТК у дома пр.Молодежный, 60 до ТК у дома пр.Ильича, 51	1122	2024	2Ду150; 2Ду50	Подземная канальная	34 650,14
1-я Соцгородская	Реконструкция теплотрассы от д.7 до д.29 по пр. Ильича	1583	2024	2Ду200; 2Ду150; 2Ду100; 1Ду200; 1Ду150;	Подземная канальная	62 231
1-я Соцгородская	Реконструкция теплотрассы отопления и ГВС от ТК у д.2 пр.Ильича до д.30 пр.Ильича	1929	2024	2 Ду200 2 Ду80 1Ду200 1Ду150	Подземная канальная	79 065

ОБОСНОВЫВАЮЩИЕ МАТЕРИАЛЫ К СХЕМЕ ТЕПЛОСНАБЖЕНИЯ ГОРОДА НИЖНЕГО НОВГОРОДА НА ПЕРИОД ДО 2030 ГОДА (АКТУАЛИЗАЦИЯ НА 2024 ГОД).
ГЛАВА 5. МАСТЕР-ПЛАН РАЗВИТИЯ СИСТЕМ ТЕПЛОСНАБЖЕНИЯ

Магистраль	Наименование начала/конца участка	Длина участка, м	Год реализации мероприятия	Перспективный условный диаметр, мм	Вид прокладки тепловой сети	Затраты с НДС, тыс.руб.
				1Ду80		
ИТОГО						5 102 756

Таблица 2-39 – Участки тепловых сетей ООО "Теплосети", планируемых к реализации с целью снижения уровня износа в 2023-2024г. за счет заемных средств (Фонд содействия реформирования ЖКХ)

Магистраль	Наименование начала/конца участка	Длина участка, м	Год реализации мероприятия	Перспективный условный диаметр, мм	Вид прокладки тепловой сети	Затраты с НДС, тыс.руб.
2-я Юго-западная	Реконструкция теплотрассы по ул. 6-й микрорайон, 21-23	290	2024	2Ду 200 1Ду 150	Подземная канальная	9 064
1-я Соцгородская	Реконструкция теплотрассы от д.1 пер. Бакинский до д. 7А ул.Спутника	225	2024	2Ду200; 2Ду150	Подземная канальная	15 858
1-я Соцгородская	Реконструкция теплотрассы от ТНС-26 до д. 38 пр. Ильича	238	2024	3Ду250 1Ду150	Подземная канальная	7 466
3-я Соцгородская	Реконструкция теплотрассы по ул. Дьяконова, 22 - 24	200	2024	2Ду100 1Ду80	Подземная канальная	3 903
Ленинская	Реконструкция теплотрассы ул. Самочкина 29а-пр. Ленина, 32 от ТК 1Л95 до Пав.№2	1082	2024	2Ду420	Подземная канальная	58 041
Ленинская	Реконструкция теплотрассы на ЦТП - 5 от 1Л22 до ЦТП-5	660	2024	2Ду250	Подземная канальная	27 057
ЗКС	Реконструкция теплотрассы Дружаева 30-Львовская 2 КС-13/15	368	2024	2Ду500 Ду400	Подземная канальная	20 353
ЗКС	Реконструкция теплотрассы ул.Дворовая 27-36	605	2024	3Ду200	Подземная канальная	20 055
3-я Соцгородская	Реконструкция теплотрассы ул.Переходникова 3-7	66	2024	2Ду200 Ду150	Подземная канальная	2 083
ЗКС	Реконструкция теплотрассы ул.Дружаева 11 от ТК 3с.20 до ТНС-13	225	2024	2Ду200 Ду150	Подземная канальная	7 645
3-я Соцгородская	Реконструкция теплотрассы ул.Дьяконова, 1А-5А	120	2024	2Ду100 1Ду80	Подземная канальная	2 763
ЗКС	Реконструкция теплотрассы ул.Политбойцов, 19	220	2024	3Ду250 1Ду200	Подземная канальная	7 128
ЗКС	Реконструкция теплотрассы ул.Политбойцов, 7 - ул.Строкина, 14	1086	2024	3Ду200 1Ду150	Подземная канальная	41 403
2-я Юго-западная	Реконструкция теплотрассы от ж.д. Южное шоссе, 12Г до ж.д. Южное шоссе 4Б (ТНС-16)	952	2024	3Ду 200 1Ду 150	Подземная канальная	23 973
ЗКС	Реконструкция теплотрассы ул. Политбойцов 12 от ТК 3с.39 до ТНС-2	595	2024	Ду200, Ду100, Ду400, Ду300	Подземная канальная	24 191
1-я Соцгородская	Реконструкция теплотрассы ГВС на ТНС-26 от ТК 1С.88 ул.Краснодонцев, 3 до ТК 1С.119 бул.Коноваленко, 2	410	2024	Ду300	Подземная канальная	19 772
2-я Соцгородская	Реконструкция теплотрассы от д.13А ул.Сов.Армии до н.о.у ТНС-1	140	2023	Ду400 Ду250	Подземная канальная	18 169
2-я Юго-Западная	Реконструкция теплотрассы от ж.д. ул.6 микрорайон 17А до ж.д. ул.6 микрорайон 23	157	2023	Ду250	Подземная канальная	14 543
3-я Юго-западная	Реконструкция теплотрассы по ул. Коломенская, 10-12	1258	2023	2Ду150	Подземная канальная	2 691

Магистраль	Наименование начала/конца участка	Длина участка, м	Год реализации мероприятия	Перспективный условный диаметр, мм	Вид прокладки тепловой сети	Затраты с НДС, тыс.руб.
			2024	1Ду125	Подземная канальная	2 691
			2025	1Ду100	Подземная канальная	2 691
			2026		Подземная канальная	2 691
			2027		Подземная канальная	2 691
			2028		Подземная канальная	2 691
			2029		Подземная канальная	2 691
2-я Юго-западная	Реконструкция теплотрассы от д.42 ул.Космическая до д.19А ул.Мончегорская	819	2023	2Ду 150 1Ду 100	Подземная канальная	3 853
			2024		Подземная канальная	3 853
			2025		Подземная канальная	3 853
			2026		Подземная канальная	3 853
			2027		Подземная канальная	3 853
			2028		Подземная канальная	3 853
3-я Юго-западная	Реконструкция теплотрассы по ул. Сазанова, д. 11- 13	494	2023	2Ду 200 1Ду 150 1Ду 125	Подземная канальная	2 173
			2024		Подземная канальная	2 173
			2025		Подземная канальная	2 173
			2026		Подземная канальная	2 173
			2027		Подземная канальная	2 173
			2028		Подземная канальная	2 173
3-я Соцгородская	Реконструкция теплотрассы ул.Дьяконова, 9-11	108	2023	3Ду150	Подземная канальная	410
			2024		Подземная канальная	410
			2025		Подземная канальная	410
			2026		Подземная канальная	410
			2027		Подземная канальная	410
			2028		Подземная канальная	410
ИТОГО						387 351

Таблица 2-40 – Участки тепловых сетей ООО "Теплосети", планируемых к реализации с целью модернизации систем коммунальной инфраструктуры в 2023-2024г. с привлечением средств публично-правовой компании «Фонд развития территорий»

№пп	Магистраль	Наименование начала/конца участка	Год реализации	Перспективный условный диаметр, мм	Длина участка, м	Вид прокладки тепловой сети	Затраты с НДС, тыс.руб.
1	2-я Юго-Западная	Капитальный ремонт теплотрассы, проходящей по тех. подполью ж.д. 1,3,5 ул. Прыгунова (инв.426413)	2023	Ду 159	487	в подвале	8 577
2	2-я Юго-Западная	Капитальный ремонт теплотрассы, проходящей по тех. подполью ж.д. 49 ул. Смирнова (инв.426414)	2023	Ду 65	68	в подвале	728
3	2-я Юго-Западная	Капитальный ремонт теплотрассы, проходящей по тех. подполью ж.д. 42А, 42 ул. Лескова (инв.426413)	2023	Ду 65	253	в подвале	3 832
4	3-я Юго-Западная	Капитальный ремонт теплотрассы, проходящей по тех. подполью ж.д. 27А, 29А, 29 ул. Янки Купалы (инв.427126, 427131)	2023	Ду80;Ду125	263	в подвале	4 123
5	3-я Юго-Западная	Капитальный ремонт теплотрассы, проходящей по тех. подполью ж.д. 10 ул. Коломенская (инв.425499)	2023	Ду80;Ду100;Ду125	495	в подвале	6 536
6	3-я Юго-Западная	Капитальный ремонт теплотрассы, проходящей надземно у ж.д. д.7а-5а ул. Красноуральская (инв.423376)	2023	Ду65;Ду80	484	надземная	5 853

ОБОСНОВЫВАЮЩИЕ МАТЕРИАЛЫ К СХЕМЕ ТЕПЛОСНАБЖЕНИЯ ГОРОДА НИЖНЕГО НОВГОРОДА НА ПЕРИОД ДО 2030 ГОДА (АКТУАЛИЗАЦИЯ НА 2024 ГОД).

ГЛАВА 5. МАСТЕР-ПЛАН РАЗВИТИЯ СИСТЕМ ТЕПЛОСНАБЖЕНИЯ

№пп	Магистраль	Наименование начала/конца участка	Год реализации	Перспективный условный диаметр, мм	Длина участка, м	Вид прокладки тепловой сети	Затраты с НДС, тыс.руб.
7	3-я Юго-Западная	Капитальный ремонт теплотрассы, проходящей по тех. подполью ж.д. 5, 9 ул. Сазанова (инв.427150)	2023	Ду50;Ду65;Ду80	644	в подвале	6 573
8	2-я Юго-Западная	Капитальный ремонт теплотрассы, проходящей по тех. подполью ж.д. 21, 17 ул. Ю.Фучика (инв.426440)	2023	Ду100	651	в подвале	9 066
9	2-я Юго-Западная	Капитальный ремонт теплотрассы, проходящей по тех. подполью ж.д. 52 ул. Космическая (инв.429318)	2023	Ду50;Ду65;Ду80	289	в подвале	3 058
10	2-я Юго-Западная	Капитальный ремонт теплотрассы, проходящей по тех. подполью ж.д. 60 ул. Лескова (инв.426452)	2023	Ду100	63	в подвале	1 685
11	2-я Юго-Западная	Капитальный ремонт теплотрассы, проходящей по тех. подполью ж.д. 62 ул. Лескова (инв.426452)	2023	Ду100	71	в подвале	2 562
12	2-я Юго-Западная	Капитальный ремонт теплотрассы, проходящей по тех. подполью ж.д. 62А ул. Лескова (инв.426452)	2023	Ду65;Ду80	232	в подвале	2 643
13	2-я Юго-Западная	Капитальный ремонт теплотрассы, проходящей по тех. подполью ж.д. 19а ул. Южное шоссе (инв.426457)	2023	Ду100	148	в подвале	2 055
14	2-я Юго-Западная	Капитальный ремонт теплотрассы, проходящей по тех. подполью ж.д. 2а ул. Южное шоссе (инв.420262)	2023	Ду50;Ду80;Ду150	510	в подвале	6 707
15	2-я Юго-Западная	Капитальный ремонт теплотрассы, проходящей по тех. подполью ж.д. 10 ул. Южное шоссе (инв.420257)	2023	Ду50;Ду80;Ду100; Ду125	269	в подвале	3 630
16	2-я Юго-Западная	Капитальный ремонт теплотрассы, проходящей надземно у ж.д. д.6-21 ул. Старых Производственников (инв.426469)	2023	Ду65;Ду80;Ду100	642,2	надземно	8 219
17	2-я Юго-Западная	Капитальный ремонт теплотрассы, проходящей по тех. подполью ж.д. 23 ул. Лескова (инв.426421)	2023	Ду100	142	в подвале	1 993
18	2-я Юго-Западная	Капитальный ремонт теплотрассы, проходящей по тех. подполью ж.д. 16 ул. Веденяпина (инв.426425)	2023	Ду100	222	в подвале	3 105
19	2-я Юго-Западная	Капитальный ремонт теплотрассы, проходящей по тех. подполью ж.д. 4а ул. Веденяпина (инв.426432)	2023	Ду65	105	в подвале	1 145
20	2-я Юго-Западная	Капитальный ремонт теплотрассы, проходящей по тех. подполью ж.д. 14 ул. Веденяпина (инв.426425)	2024	Ду80;Ду100	115	в подвале	1 737
21	2-я Юго-Западная	Капитальный ремонт теплотрассы, проходящей по тех. подполью ж.д. 12 ул. Веденяпина (инв.426425)	2024	Ду80	131	в подвале	1 883
22	2-я Юго-Западная	Капитальный ремонт теплотрассы, проходящей по тех. подполью ж.д. 11 ул. Прыгунова (инв.426421)	2024	Ду65;Ду100	142	в подвале	2 095
23	2-я Юго-Западная	Капитальный ремонт теплотрассы, проходящей по тех. подполью ж.д. 16 ул. Прыгунова (инв.426421)	2024	Ду125	164	в подвале	2 778
24	2-я Юго-Западная	Капитальный ремонт теплотрассы, проходящей по тех. подполью ж.д. 18 ул. Прыгунова (инв.426421)	2024	Ду100	137	в подвале	2 021
25	2-я Юго-Западная	Капитальный ремонт теплотрассы, проходящей по тех. подполью ж.д. 6 ул. Прыгунова (инв.426413)	2024	Ду80;Ду100	134	в подвале	1 973
26	2-я Юго-Западная	Капитальный ремонт теплотрассы, проходящей по тех. подполью ж.д. 8 ул. Прыгунова (инв.426413)	2024	Ду65;Ду80	144	в подвале	1 929
27	2-я Юго-Западная	Капитальный ремонт теплотрассы, проходящей по тех. подполью ж.д. 15 ул. Автомеханическая (инв.426425)	2024	Ду80;Ду100	162	в подвале	2 417
28	2-я Юго-Западная	Капитальный ремонт теплотрассы, проходящей по тех. подполью ж.д. 17 ул. Автомеханическая (инв.426425)	2024	Ду65;Ду80	194	в подвале	2 715
29	2-я Юго-Западная	Капитальный ремонт теплотрассы, проходящей по тех. подполью ж.д. 10 ул. Автомеханическая (инв.50635)	2024	Ду50	50	в подвале	458
30	2-я Юго-Западная	Капитальный ремонт теплотрассы, проходящей по тех. подполью ж.д. 16 ул. Автомеханическая (инв.426432)	2024	Ду65;Ду100	164	в подвале	2 409
31	2-я Юго-Западная	Капитальный ремонт теплотрассы, проходящей надземно у ж.д. д.16-18 ул. Южное шоссе (инв.426433)	2024	Ду65;Ду80;Ду100; Ду125	448,5	надземно	6 401
32	3-я Юго-Западная	Капитальный ремонт теплотрассы, проходящей надземно у ж.д. д.17, 17в ул. Нарвская (инв.426457)	2024	Ду100	188,1	надземно	2 619
33	3-я Юго-Западная	Капитальный ремонт теплотрассы, проходящей надземно у ж.д. д.19 ул. Мончегорская (инв.)	2024	Ду65	745,5	надземно	8 041
34	3-я Юго-Западная	Капитальный ремонт теплотрассы, проходящей надземно у ж.д. д.32А, 16Ак.1 ул. Мончегорская (инв.56551)	2024	Ду80;Ду100;Ду125	546	надземно	7 448
35	3-я Юго-Западная	Капитальный ремонт теплотрассы, проходящей надземно у ж.д. д.31-33А ул. Мончегорская (инв.56619)	2024	Ду125	798	надземно	11 580
36	ЗКС	Капитальный ремонт теплотрассы, проходящей по тех. подполью ж.д. 18 ул. Мельникова (инв.426473)	2024	Ду100	273	в подвале	3 802
37	ЗКС	Капитальный ремонт теплотрассы, проходящей по тех. подполью ж.д. 16 ул. Бусыгина (инв.426555)	2024	Ду100	217	в подвале	3 296
38	ЗКС	Капитальный ремонт теплотрассы, проходящей по тех. подполью ж.д. 18 ул. Бусыгина (инв.426510)	2024	Ду100	249	в подвале	3 782
39	ЗКС	Капитальный ремонт теплотрассы, проходящей по тех. подполью ж.д. 26 ул. Мельникова (инв.426510)	2024	Ду100	30	в подвале	456
40	ЗКС	Капитальный ремонт теплотрассы, проходящей по тех. подполью ж.д. 28 ул. Мельникова (инв.426611)	2024	Ду100	374,5	в подвале	4 986
41	ЗКС	Капитальный ремонт теплотрассы, проходящей по тех. подполью ж.д. 34 ул. Бусыгина (инв.426520)	2024	Ду100	318	в подвале	4 831
42	ЗКС	Капитальный ремонт теплотрассы, проходящей по тех. подполью ж.д. 36 ул. Бусыгина (инв.426520)	2024	Ду65	160,8	в подвале	1 891
43	ЗКС	Капитальный ремонт теплотрассы, проходящей по тех. подполью ж.д. 32 ул. Бусыгина (инв.426520)	2024	Ду65;Ду100	177,8	в подвале	2 503
44	ЗКС	Капитальный ремонт теплотрассы, проходящей по тех. подполью ж.д. 35 ул. Дьяконова (инв.426520)	2024	Ду100	124,8	в подвале	1 896
45	ЗКС	Капитальный ремонт теплотрассы, проходящей по тех. подполью ж.д. 12 ул. Львовская (инв.425401)	2024	Ду65;Ду80;Ду100; Ду125	264	в подвале	3 566

ОБОСНОВЫВАЮЩИЕ МАТЕРИАЛЫ К СХЕМЕ ТЕПЛОСНАБЖЕНИЯ ГОРОДА НИЖНЕГО НОВГОРОДА НА ПЕРИОД ДО 2030 ГОДА (АКТУАЛИЗАЦИЯ НА 2024 ГОД).

ГЛАВА 5. МАСТЕР-ПЛАН РАЗВИТИЯ СИСТЕМ ТЕПЛОСНАБЖЕНИЯ

№пп	Магистраль	Наименование начала/конца участка	Год реализации	Перспективный условный диаметр, мм	Длина участка, м	Вид прокладки тепловой сети	Затраты с НДС, тыс.руб.
46	ЗКС	Капитальный ремонт теплотрассы, проходящей надземно у ж.д. д.12-10 ул. Львовская (инв.420244)	2024	Ду65;Ду80;Ду125	346	в подвале	3 701
47	ЗКС	Капитальный ремонт теплотрассы, проходящей по тех. подполью ж.д. 10 ул. Львовская (инв.420244)	2024	Ду65;Ду80;Ду100; Ду125	264	в подвале	2 985
48	ЗКС	Капитальный ремонт теплотрассы, проходящей надземно у ж.д. д.10 ул. Львовская (инв.425508)	2024	Ду65;Ду80	60	надземно	589
49	3-я Соцгородская	Капитальный ремонт теплотрассы, проходящей надземно у ж.д. д.15 ул. Васильева - ТНС-21 (инв.425401)	2024	Ду80;Ду100	160	надземно	2 070
50	ЗКС	Капитальный ремонт теплотрассы, проходящей по тех. подполью ж.д. 23 ул. Львовская (инв.420493)	2024	Ду80;Ду100	208	в подвале	2 733
51	ЗКС	Капитальный ремонт теплотрассы, проходящей по тех. подполью ж.д. 21 ул. Львовская (инв.420493)	2024	Ду80;Ду100	216	в подвале	2 838
52	ЗКС	Капитальный ремонт теплотрассы, проходящей по тех. подполью ж.д. 47А ул. Бусыгина (инв.409335)	2024	Ду100;Ду125	260	в подвале	3 770
53	ЗКС	Капитальный ремонт теплотрассы, проходящей по тех. подполью ж.д. 33 ул. Львовская (инв.429306)	2024	Ду100	272	в подвале	3 616
54	ЗКС	Капитальный ремонт теплотрассы, проходящей по тех. подполью ж.д. 31 ул. Львовская (инв.429306)	2024	Ду50;Ду80;Ду100	170	в подвале	2 245
55	ЗКС	Капитальный ремонт теплотрассы, проходящей по тех. подполью ж.д. 49 ул. Бусыгина (инв.409340)	2024	Ду80;Ду100	272	в подвале	3 574
56	ЗКС	Капитальный ремонт теплотрассы, проходящей по тех. подполью ж.д. 42 ул. Пермьякова (инв.409342)	2024	Ду80;Ду100	276	в подвале	3 627
57	ЗКС	Капитальный ремонт теплотрассы, проходящей по тех. подполью ж.д. 30 ул. Пермьякова (инв.409350)	2024	Ду80;Ду125	224	в подвале	3 105
58	ЗКС	Капитальный ремонт теплотрассы, проходящей по тех. подполью ж.д. 22 ул. Пермьякова (инв.409348)	2024	Ду80;Ду100	260	в подвале	3 416
59	ЗКС	Капитальный ремонт теплотрассы, проходящей по тех. подполью ж.д. 29 ул. Дворовая (инв.50703)	2024	Ду80	271,5	в подвале	3 577
60	ЗКС	Капитальный ремонт теплотрассы, проходящей по тех. подполью ж.д. 27 ул. Дворовая (инв.50703)	2024	Ду100	246	в подвале	3 426
61	ЗКС	Капитальный ремонт теплотрассы, проходящей по тех. подполью ж.д. 31 ул. Дворовая (инв.50703)	2024	Ду100	270	в подвале	3 760
62	2-я Соцгородская	Капитальный ремонт теплотрассы, проходящей по тех. подполью ж.д. 11, 13 ул. Дружаева (инв.)	2024	Ду80;Ду125	186	в подвале	2 724
63	2-я Соцгородская	Капитальный ремонт теплотрассы, проходящей по тех. подполью ж.д. 15, 17 ул. Дружаева (инв.)	2024	Ду65;Ду80;Ду125	223,5	в подвале	3 161
64	ЗКС	Капитальный ремонт теплотрассы, проходящей по тех. подполью ж.д. 38 ул. Дворовая (инв.426598)	2024	Ду100;Ду125	784,5	в подвале	11 966
65	2-я Соцгородская	Капитальный ремонт теплотрассы, проходящей по тех. подполью ж.д. 1а ул. Дьяконова (инв.426590)	2024	Ду65;Ду80;Ду100	381	в подвале	5 006
66	2-я Соцгородская	Капитальный ремонт теплотрассы, проходящей по тех. подполью ж.д. 2к.1 ул. Дьяконова (инв.426509)	2024	Ду100	81	в подвале	1 128
67	2-я Соцгородская	Капитальный ремонт теплотрассы, проходящей по тех. подполью ж.д.2 к.2 ул. Дьяконова (инв.)	2024	Ду100	231	в подвале	3 217
68	2-я Соцгородская	Капитальный ремонт теплотрассы, проходящей по тех. подполью ж.д. 2к.3 ул. Дьяконова (инв.426517)	2024	Ду100	184	в подвале	2 795
69	2-я Соцгородская	Капитальный ремонт теплотрассы, проходящей по тех. подполью ж.д. 2к.4 ул. Дьяконова (инв.426517)	2024	Ду65;Ду100	239	в подвале	3 018
70	2-я Соцгородская	Капитальный ремонт теплотрассы, проходящей по тех. подполью ж.д. 6 ул. Дьяконова (инв.)	2024	Ду50;Ду80	144	в подвале	1 712
71	2-я Соцгородская	Капитальный ремонт теплотрассы, проходящей по тех. подполью ж.д. 10 ул. Дьяконова (инв.426523)	2024	Ду65	132	в подвале	1 424
72	2-я Соцгородская	Капитальный ремонт теплотрассы, проходящей по тех. подполью ж.д. 18 ул. Дьяконова (инв.426523)	2024	Ду100;Ду125	166,5	в подвале	2 513
73	2-я Соцгородская	Капитальный ремонт теплотрассы, проходящей по тех. подполью ж.д. 14 ул. Дьяконова (инв.426523)	2024	Ду80;Ду100;Ду125	265,5	в подвале	3 696
74	ЗКС	Капитальный ремонт теплотрассы, проходящей по тех. подполью ж.д. 11 ул. Переходникова (инв.426523)	2024	Ду80	142,5	в подвале	1 878
75	ЗКС	Капитальный ремонт теплотрассы, проходящей по тех. подполью ж.д. 1 ул. Переходникова (инв.426523)	2024	Ду100;Ду125	276	в подвале	4 071
76	2-я Соцгородская	Капитальный ремонт теплотрассы, проходящей по тех. подполью ж.д. 10а ул. Дьяконова (инв.425336)	2024	Ду50;Ду65;Ду100; Ду125	258	в подвале	3 681
77	2-я Соцгородская	Капитальный ремонт теплотрассы, проходящей по тех. подполью ж.д. 8 ул. Дружаева (инв.426513)	2024	Ду80	99,4	в подвале	1 072
78	2-я Соцгородская	Капитальный ремонт теплотрассы, проходящей по тех. подполью ж.д. 24 ул. Дружаева (инв.426525)	2024	Ду80;Ду100;Ду125	45	в подвале	632
79	2-я Соцгородская	Капитальный ремонт теплотрассы, проходящей по тех. подполью ж.д. 22 ул. Дьяконова (инв.426513)	2024	Ду80;Ду100	54	в подвале	614
80	2-я Соцгородская	Капитальный ремонт теплотрассы, проходящей по тех. подполью ж.д. 17 ул. Газовская (инв.409354)	2024	Ду65;Ду80;	240	в подвале	3 007
81	2-я Соцгородская	Капитальный ремонт теплотрассы, проходящей по тех. подполью ж.д. 21 ул. Васнецова (инв.409354)	2024	Ду80	147	в подвале	1 937
82	ЗКС	Капитальный ремонт теплотрассы, проходящей по тех. подполью ж.д. 17а ул. Строкина (инв.424299)	2024	Ду100;Ду80;	132	в подвале	1 811
83	2-я Соцгородская	Капитальный ремонт теплотрассы, проходящей по тех. подполью ж.д. 42 ул. Комсомольская (инв.426717)	2024	Ду125;Ду100;	204	в подвале	2 958
84	2-я Соцгородская	Капитальный ремонт теплотрассы, проходящей по тех. подполью ж.д. 46 ул. Комсомольская (инв.426742)	2024	Ду125;Ду100;Ду80	240	в подвале	3 234

ОБОСНОВЫВАЮЩИЕ МАТЕРИАЛЫ К СХЕМЕ ТЕПЛОСНАБЖЕНИЯ ГОРОДА НИЖНЕГО НОВГОРОДА НА ПЕРИОД ДО 2030 ГОДА (АКТУАЛИЗАЦИЯ НА 2024 ГОД).

ГЛАВА 5. МАСТЕР-ПЛАН РАЗВИТИЯ СИСТЕМ ТЕПЛОСНАБЖЕНИЯ

№пп	Магистраль	Наименование начала/конца участка	Год реализации	Перспективный условный диаметр, мм	Длина участка, м	Вид прокладки тепловой сети	Затраты с НДС, тыс.руб.
85	2-я Соцгородская	Капитальный ремонт теплотрассы, проходящей по тех. подполью ж.д. 48 ул. Комсомольская (инв.426742)	2024	Ду100;Ду125;Ду80	432	в подвале	5 820
86	2-я Соцгородская	Капитальный ремонт теплотрассы, проходящей по тех. подполью ж.д. 50 ул. Комсомольская (инв.425206)	2024	Ду80;Ду100;Ду65;	200	в подвале	2 449
87	2-я Соцгородская	Капитальный ремонт теплотрассы, проходящей по тех. подполью ж.д. 11 ул. Краснодонцев (инв.426789)	2024	Ду80;Ду65;	250,5	в подвале	3 013
88	2-я Соцгородская	Капитальный ремонт теплотрассы, проходящей по тех. подполью ж.д. 20 ул. Челюскинцев (инв.426835)	2024	Ду125;Ду100;Ду80;Ду65	219	в подвале	3 083
89	2-я Соцгородская	Капитальный ремонт теплотрассы, проходящей по тех. подполью ж.д. 8 пр. Кирова (инв.426382)	2024	Ду100;Ду80;	543	в подвале	7 450
90	2-я Соцгородская	Капитальный ремонт теплотрассы, проходящей по тех. подполью ж.д. 10 пр. Кирова (инв.426382)	2024	Ду100;Ду80;	171	в подвале	2 346
91	2-я Соцгородская	Капитальный ремонт теплотрассы, проходящей по тех. подполью ж.д. 15 ул. Раевского (инв.426456)	2024	Ду100;Ду80;Ду65	186,6	в подвале	1 996
92	2-я Соцгородская	Капитальный ремонт теплотрассы, проходящей по тех. подполью ж.д. 7 ул. Раевского (инв.426460)	2024	Ду100;	240	в подвале	3 342
93	2-я Соцгородская	Капитальный ремонт теплотрассы, проходящей по тех. подполью ж.д. 9 ул. Раевского (инв.426460)	2024	Ду125;Ду100;	15	в подвале	226
94	2-я Соцгородская	Капитальный ремонт теплотрассы, проходящей по тех. подполью ж.д. 11 ул. Раевского (инв.426456)	2024	Ду100;	247,5	в подвале	3 447
95	2-я Соцгородская	Капитальный ремонт теплотрассы, проходящей по тех. подполью ж.д. 12 ул. Сов.Армии (инв.426442)	2024	Ду125;	235,2	в подвале	3 654
96	2-я Соцгородская	Капитальный ремонт теплотрассы, проходящей по тех. подполью ж.д. 3 ул. Сов.Армии (инв.426442)	2024	Ду125;Ду100	147	в подвале	2 459
97	2-я Соцгородская	Капитальный ремонт теплотрассы, проходящей по тех. подполью ж.д. 5 ул. Сов.Армии (инв.5719)	2024	Ду100;	26	в подвале	395
98	2-я Соцгородская	Капитальный ремонт теплотрассы, проходящей по тех. подполью ж.д. 7 ул. Сов.Армии (инв.5720)	2024	Ду80;	26	в подвале	374
99	2-я Соцгородская	Капитальный ремонт теплотрассы, проходящей по тех. подполью ж.д. 2/4 пер. Моторный (инв.426435)	2024	Ду125;Ду100;Ду80	273	в подвале	3 674
100	2-я Соцгородская	Капитальный ремонт теплотрассы, проходящей по тех. подполью ж.д. 2/3 пер. Моторный (инв.4344)	2024	Ду80;Ду65	24	в подвале	314
101	2-я Соцгородская	Капитальный ремонт теплотрассы, проходящей по тех. подполью ж.д. 2/2 пер. Моторный (инв.4343)	2024	Ду65;	24	в подвале	282
102	2-я Соцгородская	Капитальный ремонт теплотрассы, проходящей по тех. подполью ж.д. 2/5 пер. Моторный (инв.4346)	2024	Ду80;	24	в подвале	345
103	2-я Соцгородская	Капитальный ремонт теплотрассы, проходящей по тех. подполью ж.д. 21, 23, 25 пр. Октября (инв.426379)	2024	Ду100	307	в подвале	3 499
104	2-я Соцгородская	Капитальный ремонт теплотрассы, проходящей по тех. подполью ж.д. 2 ул. Комсомольская (инв.426379)	2024	Ду100;	735	в подвале	10 366
105	2-я Соцгородская	Капитальный ремонт теплотрассы, проходящей по тех. подполью ж.д. 1, 3, 5, 7, 9 ул. Комсомольская (инв.426374)	2024	Ду100;	502,5	в подвале	6 998
106	2-я Соцгородская	Капитальный ремонт теплотрассы, проходящей по тех. подполью ж.д. 13, 15, 17 пр. Октября (инв.426374)	2024	Ду100;	903	в подвале	12 706
107	2-я Соцгородская	Капитальный ремонт теплотрассы, проходящей по тех. подполью ж.д. 14, 16 ул. Лоскутова (инв.426374)	2024	Ду100;Ду80	540	в подвале	7 416
108	2-я Соцгородская	Капитальный ремонт теплотрассы, проходящей по тех. подполью ж.д. 11 ул. Комсомольская (инв.426374)	2024	Ду100;	255	в подвале	3 551
109	2-я Соцгородская	Капитальный ремонт теплотрассы, проходящей по тех. подполью ж.д. 1а ул. Ватутина (инв.426429)	2024	Ду100;	92	в подвале	1 398
110	2-я Соцгородская	Капитальный ремонт теплотрассы, проходящей по тех. подполью ж.д. 5 ул. Ватутина (инв.426429)	2024	Ду100;	212	в подвале	3 220
111	1-я Соцгородская	Капитальный ремонт теплотрассы, проходящей по тех. подполью ж.д. 36а пр. Ильича (инв.426429)	2024	Ду100;	150	в подвале	2 279
112	1-я Соцгородская	Капитальный ремонт теплотрассы, проходящей по тех. подполью ж.д. 35 пр. Ильича (инв.426429)	2024	Ду100;	142	в подвале	2 157
113	1-я Соцгородская	Капитальный ремонт теплотрассы, проходящей по тех. подполью ж.д. 43 пр. Ильича (инв.426412)	2024	Ду125;	156	в подвале	2 643
114	1-я Соцгородская	Капитальный ремонт теплотрассы, проходящей по тех. подполью ж.д. 45 пр. Ильича (инв.426412)	2024	Ду100;Ду80;Ду65	193,8	в подвале	2 836
115	1-я Соцгородская	Капитальный ремонт теплотрассы, проходящей по тех. подполью ж.д. 13 пер. Рулевой (инв.426424)	2024	Ду100;	158	в подвале	2 400
116	1-я Соцгородская	Капитальный ремонт теплотрассы, проходящей по тех. подполью ж.д. 15 пер. Рулевой (инв.409450)	2024	Ду100;	234	в подвале	3 555
117	1-я Соцгородская	Капитальный ремонт теплотрассы, проходящей по тех. подполью ж.д. 42 пр. Молодежный (инв.426420)	2024	Ду125;Ду100;Ду80	308	в подвале	4 869
118	1-я Соцгородская	Капитальный ремонт теплотрассы, проходящей по тех. подполью ж.д. 44а пр. Молодежный (инв.426420)	2024	Ду125;Ду100	140	в подвале	2 127
119	1-я Соцгородская	Капитальный ремонт теплотрассы, проходящей по тех. подполью ж.д. 1а, 16 пр. Молодежный (инв.50657)	2024	Ду100;	220	в подвале	3 342
120	3-я Юго-Западная	Капитальный ремонт теплотрассы, проходящей по тех. подполью ж.д. 4, 6 ул. Сазанова (инв.426415)	2024	Ду125;Ду100	302	в подвале	4 969
121	Ленинская	Капитальный ремонт теплотрассы, проходящей по тех. подполью ж.д. 8/1 ул. Таганская (инв.58078)	2024	Ду100;Ду65;	126	в подвале	1 594
122	Ленинская	Капитальный ремонт теплотрассы, проходящей по тех. подполью ж.д. 4/3 ул. Таганская (инв.56850)	2024	Ду100;Ду80;	46	в подвале	597
123	Ленинская	Капитальный ремонт теплотрассы, проходящей по тех. подполью ж.д. 12 ул. Глеба Успенского (инв.55614(Т1,Т2) 55615(Т3,Т4))	2024	Ду100;Ду80;	158	в подвале	2 076

ОБОСНОВЫВАЮЩИЕ МАТЕРИАЛЫ К СХЕМЕ ТЕПЛОСНАБЖЕНИЯ ГОРОДА НИЖНЕГО НОВГОРОДА НА ПЕРИОД ДО 2030 ГОДА (АКТУАЛИЗАЦИЯ НА 2024 ГОД).
ГЛАВА 5. МАСТЕР-ПЛАН РАЗВИТИЯ СИСТЕМ ТЕПЛОСНАБЖЕНИЯ

№пп	Магистраль	Наименование начала/конца участка	Год реализации	Перспективный условный диаметр, мм	Длина участка, м	Вид прокладки тепловой сети	Затраты с НДС, тыс.руб.
124	Ленинская	Капитальный ремонт теплотрассы, проходящей по тех. подполью ж.д. 4/2 ул. Глеба Успенского (инв.51197/1)	2024	Ду80;	26	в подвале	374
125	Ленинская	Капитальный ремонт теплотрассы, проходящей надземно у ж.д. д.2/1 ул. Глеба Успенского (инв.55642)	2024	Ду100;	117,2	надземно	1 780
126	Ленинская	Капитальный ремонт теплотрассы, проходящей надземно у ж.д. д.6 ул. Глеба Успенского (инв.55635)	2024	Ду80;	94	надземно	1 351
127	Ленинская	Капитальный ремонт теплотрассы, проходящей по тех. подполью ж.д. 2 ул. Подводников (инв.55643(Т1,Т2) 55644(Т3,Т4))	2024	Ду125;Ду80;Ду65; Ду50	248	в подвале	2 890
128	Ленинская	Капитальный ремонт теплотрассы, проходящей по тех. подполью ж.д. 3 ул. Геройская (инв.55638(Т1,Т2) 55639(Т3,Т4))	2024	Ду100;Ду80;Ду50;	248	в подвале	2 981
129	Ленинская	Капитальный ремонт теплотрассы, проходящей по тех. подполью ж.д. 65/1 пр. Ленина (инв.50997)	2024	Ду125;Ду100	267	в подвале	4 094
130	Ленинская	Капитальный ремонт теплотрассы, проходящей по тех. подполью ж.д. 69/2 пр. Ленина (инв.50997)	2024	Ду100;Ду80	258	в подвале	3 593
131	Ленинская	Капитальный ремонт теплотрассы, проходящей по тех. подполью ж.д. 61 пр. Ленина (инв.2137)	2024	Ду125;Ду100	666	в подвале	9 447
132	Ленинская	Капитальный ремонт теплотрассы, проходящей по тех. подполью ж.д. 1 ул. Радио (инв.2043(Т1,Т2) 55783(Т3,Т4))	2024	Ду100;Ду80;Ду65;	412	в подвале	5 150
133	Ленинская	Капитальный ремонт теплотрассы, проходящей по тех. подполью ж.д. 2/1 ул. Радио (инв.50626)	2024	Ду100;	30	в подвале	456
134	Ленинская	Капитальный ремонт теплотрассы, проходящей по тех. подполью ж.д. 23 ул. Снежная (инв.51147)	2024	Ду100;Ду80;Ду65	221	в подвале	3 074
135	Ленинская	Капитальный ремонт теплотрассы, проходящей по тех. подполью ж.д. 25/1 ул. Снежная (инв.50013)	2024	Ду125;Ду100;Ду80	205	в подвале	2 510
136	Ленинская	Капитальный ремонт теплотрассы, проходящей по тех. подполью ж.д. 47/1 пр. Ленина (инв.56845)	2024	Ду100;Ду80	148	в подвале	2 176
137	Ленинская	Капитальный ремонт теплотрассы, проходящей по тех. подполью ж.д. 36а пр. Ленина (инв.50624)	2024	Ду100;	142	в подвале	2 157
138	Ленинская	Капитальный ремонт теплотрассы, проходящей по кварталу ул. Архитектурная	2024	Ду100;Ду80;Ду65; Ду50	1794	надземно	20 797
ИТОГО							479 987

Таблица 2.41 – Объемы реконструкции, модернизации существующих тепловых сетей и теплосетевых объектов ООО "СТН-Энергосети" в целях снижения уровня износа существующих объектов

Мероприятие	Год реализации мероприятия	Затраты с НДС, тыс.руб
Модернизация наружных сетей теплоснабжения от газовых котельных по адресу ул. К.Маркса, 42а и ул. К.Маркса, 60б в части замены трубопроводов и запорной арматуры с дооборудованием тепловых камер дренажными системами	2025	7 320
ИТОГО		7 320
*мероприятие 3.1.1. проекта инвестиционной программы ООО «СТН-Энергосети» на 2024-2028 годы		

Таблица 2.42 – Объемы реконструкции, модернизации существующих тепловых сетей и теплосетевых объектов ООО "Генерация тепла" в целях снижения уровня износа существующих объектов

Мероприятие	Год реализации мероприятия	Затраты с НДС, тыс.руб
Модернизация сетей отопления и ГВС от котельной пос. Мостоотряд, 32а	2024	10 529
ИТОГО		10 529

2.5.4 Предложения по строительству и реконструкции (или) модернизации насосных станций

Таблица 2.43 – Объемы реконструкции насосных станций на тепловых сетях АО "Теплоэнерго"

Мероприятие	Год реализации мероприятия	Затраты с НДС, тыс.руб
Реконструкция насосной подкачивающей станции НПС-2 с увеличением производительности до 2800 т/ч и переводом на напряжение 10 кВ.	2025	6 000
	2026	144 000
ИТОГО		

2.5.5 Предложения по строительству и реконструкции (или) модернизации тепловых пунктов

Таблица 2-44 – Объемы строительства и реконструкции тепловых пунктов на тепловых сетях АО "Теплоэнерго"

Источник финансирования	Мероприятие	Год реализации и мероприятия	Затраты с НДС, тыс.руб
КС	Модернизация объекта: "Насос ГВС" в ЦТП-147 по адресу: г. Н. Новгород, ул. Н. Сусловой, 18а	2023	68
КС		2024	6 311
КС	Модернизация объекта: "Насос ГВС" в ЦТП-107 по адресу: г. Н.Новгород, ул. Невзоровых, 107	2023	88
КС		2024	6 603
ТАРИФ	Модернизация объекта: "Насос ГВС ст. №1, №2" в ЦТП-706 по адресу: г. Н.Новгород, ул. Эпронская, 10	2023	116
ТАРИФ		2024	9 139
КС	Модернизация объекта: "Насос ГВС ст. №1" в ЦТП-703 по адресу: г. Н.Новгород, ул. Кащенко, 23	2023	80
КС		2024	5 778
КС	Модернизация объекта: "Насос ГВС" в ЦТП-135 по адресу: Российская Федерация, обл. Нижегородская, г. Нижний Новгород, ул имени Генерала Ивлиева И.Д., д 2А	2023	68
КС		2024	6 308
КС	Модернизация объекта: "Пластинчатые теплообменники ГВС" в ЦТП-127 по адресу: ул. Трудовая, 6-А	2023	125
КС		2024	2 493
КС	Модернизация объекта: "Пароводяной водоподогреватель" в ЦТП-322 по адресу: ул. Левинка, 51	2023	134
КС		2024	2 460
КС	Модернизация объекта: "Насос ГВС" в ЦТП-324 по адресу: ул. Заводской парк, 18	2023	100
КС		2024	11 244
КС	Техническое перевооружение ЦТП-504, расположенного по адресу: Российская Федерация, обл. Нижегородская, г. Нижний Новгород, пр-кт. Кораблестроителей, д. 32Б (в части замены ВВП ХВП ОСТ-16, ОСТ-14)	2024	83
КС		2025	2 460
КС	Техническое перевооружение НПС, расположенного по адресу: г. Н.Новгород, ул. Володарского, За, в части замены 2-х сетевых насосов отопления Wilo MISO 100-250-90-2M1	2024	385
КС		2025	9 738
КС	Техническое перевооружение ЦТП-322, расположенного по адресу: Российская Федерация, обл. Нижегородская, г. Нижний Новгород, ул Левинка, д 51 (в части замены трубопровода пара в две линии)	2024	89
КС		2025	1 782
КС	Техническое перевооружение ЦТП-509, расположенного по адресу: Российская Федерация, обл. Нижегородская, г. Нижний Новгород, ул Зайцева, 14а (в части замены насоса Д315/71)	2026	228
КС		2027	12 636
КС	Техническое перевооружение ЦТП-321 по адресу: Российская Федерация, обл. Нижегородская, г. Нижний Новгород, ул Красных Зорь, д.23б (переключение потребителей горячего водоснабжения на закрытую схему)	2024	28 075
КС	Техническое перевооружение ЦТП-325 по адресу: Российская Федерация, обл. Нижегородская, г. Нижний Новгород, ш Сормовское, д.15б (переключение потребителей горячего водоснабжения на закрытую схему)	2024	23 401
ТАРИФ	Модернизация ЦТП по адресу: Казанское шоссе, рядом с домом № 10	2023	14 050
КС	Тепловой пункт, адрес (местонахождение) объекта: Российская Федерация, обл. Нижегородская, г. Нижний Новгород, ул Кащенко, д.23А	2028	310
КС	Тепловой пункт, адрес (местонахождение) объекта: Российская Федерация, обл. Нижегородская, г. Нижний Новгород, мкр Щербинки 1-й, д.13А	2028	310
КС		2032	1 545
КС		2033	27 074
КС	Тепловой пункт, адрес (местонахождение) объекта: Российская Федерация, обл. Нижегородская, г. Нижний Новгород, мкр Щербинки 1-й, д.1А	2028	310
КС		2032	1 545
КС		2033	27 074
КС	Тепловой пункт, адрес (местонахождение) объекта: Российская Федерация, обл.	2028	310

ОБОСНОВЫВАЮЩИЕ МАТЕРИАЛЫ К СХЕМЕ ТЕПЛОСНАБЖЕНИЯ ГОРОДА НИЖНЕГО НОВГОРОДА НА ПЕРИОД ДО 2030 ГОДА

(АКТУАЛИЗАЦИЯ НА 2024 ГОД).

ГЛАВА 5. МАСТЕР-ПЛАН РАЗВИТИЯ СИСТЕМ ТЕПЛОСНАБЖЕНИЯ

Источник финансирования	Мероприятие	Год реализации мероприятия	Затраты с НДС, тыс.руб
КС	Нижегородская, г. Нижний Новгород, ул Карбышева, д 1А	2032	1 545
КС		2033	27 074
КС	Тепловой пункт, адрес (местонахождение) объекта: Российская Федерация, обл. Нижегородская, г. Нижний Новгород, ул Барминская, д 8А, пом п4	2027	1 199
КС		2028	21 012
КС	Тепловой пункт, адрес (местонахождение) объекта: Российская Федерация, обл. Нижегородская, г. Нижний Новгород, ул.Нижегородская, д.29	2027	1 199
КС		2028	21 012
КС	Тепловой пункт, адрес (местонахождение) объекта: Российская Федерация, обл. Нижегородская, г. Нижний Новгород, ул Покровская Б., д.32а	2028	1 731
КС	Тепловой пункт, адрес (местонахождение) объекта: Российская Федерация, обл. Нижегородская, г. Нижний Новгород, ул Ильинская, д.13/2	2029	1 327
КС		2030	23 254
КС	Тепловой пункт, адрес (местонахождение) объекта: Российская Федерация, обл. Нижегородская, г. Нижний Новгород, ул Сергиевская, дом 1а	2029	1 327
КС		2030	23 254
КС	Тепловой пункт, адрес (местонахождение) объекта: Российская Федерация, обл. Нижегородская, г. Нижний Новгород, ул Бориса Панина, д.10 Б	2029	1 327
КС		2030	23 254
КС	Тепловой пункт, адрес (местонахождение) объекта: Российская Федерация, обл. Нижегородская, г. Нижний Новгород, ул. Бориса Панина, д. 7б	2029	1 327
КС		2030	23 254
КС	Тепловой пункт, адрес (местонахождение) объекта: Российская Федерация, обл. Нижегородская, г. Нижний Новгород, ул Генкиной, дом 37, пом. П1	2028	310
КС		2036	1 893
КС		2037	31 500
КС	Тепловой пункт, адрес (местонахождение) объекта: Российская Федерация, обл. Нижегородская, г. Нижний Новгород, ул Тропинина, д.20	2028	310
КС		2031	1 164
КС		2032	28 301
КС	Тепловой пункт, адрес (местонахождение) объекта: Российская Федерация, обл. Нижегородская, г. Нижний Новгород, пер Гаражный, д 3А	2028	1 731
КС	Тепловой пункт, адрес (местонахождение) объекта: Российская Федерация, обл. Нижегородская, г. Нижний Новгород, пер Светлогорский, д.16А	2028	2 041
КС	Тепловой пункт, адрес (местонахождение) объекта: Российская Федерация, обл. Нижегородская, г. Нижний Новгород, ул Невзоровых, д.1А	2028	1 731
КС	Тепловой пункт, адрес (местонахождение) объекта: Российская Федерация, обл. Нижегородская, г. Нижний Новгород, ул Ковалихинская, д 49б	2029	986
КС		2030	18 736
КС	Тепловой пункт, адрес (местонахождение) объекта: Российская Федерация, обл. Нижегородская, г. Нижний Новгород, наб Верхневолжская, д.21а	2028	2 041
КС	Тепловой пункт, адрес (местонахождение) объекта: Российская Федерация, обл. Нижегородская, г. Нижний Новгород, ул Ошарская, д.88А, пом.2	2028	2 041
КС	Тепловой пункт, адрес (местонахождение) объекта: Российская Федерация, обл. Нижегородская, г. Нижний Новгород, ул имени Генерала Ивлиева И.Д., д 37а	2029	986
КС		2030	17 273
КС	Тепловой пункт, адрес (местонахождение) объекта: Российская Федерация, обл. Нижегородская, г. Нижний Новгород, ул Нестерова, д 31а	2031	1 224
КС	Тепловой пункт, адрес (местонахождение) объекта: Российская Федерация, обл. Нижегородская, г. Нижний Новгород, ул Нестерова, д 31а	2032	21 446
КС	Тепловой пункт, адрес (местонахождение) объекта: Российская Федерация, обл. Нижегородская, г. Нижний Новгород, ул Белинского, дом 102а	2035	1 499
КС		2036	26 267
КС	Тепловой пункт, адрес (местонахождение) объекта: Российская Федерация, обл. Нижегородская, г. Нижний Новгород, ул Ванеева, д 116а	2029	986
КС		2030	19 700
КС		2029	986
КС	Тепловой пункт, адрес (местонахождение) объекта: Российская Федерация, обл. Нижегородская, г. Нижний Новгород, ул Маршала Малиновского, дом 7а	2030	18 784
КС		2029	986
КС	Тепловой пункт, адрес (местонахождение) объекта: Российская Федерация, обл. Нижегородская, г. Нижний Новгород, ул. Невзоровых, д.107	2029	986
КС		2030	17 273
КС	Тепловой пункт, адрес (местонахождение) объекта: Российская Федерация, обл. Нижегородская, г. Нижний Новгород, ул Бориса Панина, д 9, пом П4	2028	2 041
КС	Тепловой пункт, адрес (местонахождение) объекта: Российская Федерация, обл. Нижегородская, г. Нижний Новгород, ул Трудовая, д.6а	2028	2 041
КС	Тепловой пункт, адрес (местонахождение) объекта: Российская Федерация, обл. Нижегородская, г. Нижний Новгород, ул Трудовая, д.21А	2028	1 731
КС	Тепловой пункт, адрес (местонахождение) объекта: Российская Федерация, обл. Нижегородская, г. Нижний Новгород, пр-кт Гагарина, д.21, к.13	2028	1 731
КС	Тепловой пункт, адрес (местонахождение) объекта: Российская Федерация, обл. Нижегородская, г. Нижний Новгород, ул Красносельская, д.26	2028	1 731
КС	Тепловой пункт, адрес (местонахождение) объекта: Российская Федерация, обл. Нижегородская, г. Нижний Новгород, Артельная ул, д.11А	2028	1 731
КС	Тепловой пункт, адрес (местонахождение) объекта: Российская Федерация, обл. Нижегородская, г. Нижний Новгород, ул Бориса Панина, д.4А	2028	2 041
КС	Тепловой пункт, адрес (местонахождение) объекта: Российская Федерация, обл. Нижегородская, г. Нижний Новгород, ул Бориса Панина, д. 5Б	2028	1 731
КС	Тепловой пункт, адрес (местонахождение) объекта: Российская Федерация, обл. Нижегородская, г. Нижний Новгород, ул Пушкина, д 41Б, пом П1	2028	925
КС		2029	16 204
КС	Тепловой пункт, адрес (местонахождение) объекта: Российская Федерация, обл. Нижегородская, г. Нижний Новгород, ул Горловская, д 2, пом П3	2033	1 208
КС		2034	21 156
КС	Тепловой пункт, адрес (местонахождение) объекта: Российская Федерация, обл. Нижегородская, г. Нижний Новгород, ул Ошарская, д 15а	2028	2 024

ОБОСНОВЫВАЮЩИЕ МАТЕРИАЛЫ К СХЕМЕ ТЕПЛОСНАБЖЕНИЯ ГОРОДА НИЖНЕГО НОВГОРОДА НА ПЕРИОД ДО 2030 ГОДА

(АКТУАЛИЗАЦИЯ НА 2024 ГОД).

ГЛАВА 5. МАСТЕР-ПЛАН РАЗВИТИЯ СИСТЕМ ТЕПЛОСНАБЖЕНИЯ

Источник финансирования	Мероприятие	Год реализации и мероприятия	Затраты с НДС, тыс.руб
КС	Тепловой пункт, адрес (местонахождение) объекта: Российская Федерация, обл. Нижегородская, г. Нижний Новгород, ул Покровская Б., дом 93А	2030	1 164
КС		2031	20 386
КС	Тепловой пункт, адрес (местонахождение) объекта: Российская Федерация, обл. Нижегородская, г. Нижний Новгород, ул Полтавская, д 35А	2030	1 164
КС		2031	20 386
КС	Тепловой пункт, адрес (местонахождение) объекта: Российская Федерация, обл. Нижегородская, г. Нижний Новгород, ул Республиканская, дом 25А	2028	1 731
КС	Тепловой пункт, адрес (местонахождение) объекта: Российская Федерация, обл. Нижегородская, г. Нижний Новгород, ул Республиканская, д 35А	2033	1 208
КС		2034	21 156
КС	Тепловой пункт, адрес (местонахождение) объекта: Российская Федерация, обл. Нижегородская, г. Нижний Новгород, ул Ванеева, д 110Г	2029	1 106
КС		2030	19 378
КС	Тепловой пункт, адрес (местонахождение) объекта: Российская Федерация, обл. Нижегородская, г. Нижний Новгород, ул Агрономическая, д.138А, пом.П2	2029	1 106
КС		2030	19 378
КС	Тепловой пункт, адрес (местонахождение) объекта: Российская Федерация, обл. Нижегородская, г. Нижний Новгород, ул Ковалихинская, дом 30б	2028	2 041
КС	Тепловой пункт, адрес (местонахождение) объекта: Российская Федерация, обл. Нижегородская, г. Нижний Новгород, ул Невзоровых, д 7Б	2028	2 041
КС	Тепловой пункт, адрес (местонахождение) объекта: Российская Федерация, обл. Нижегородская, г. Нижний Новгород, ул Норвежская, дом 6, ПЗ	2028	1 731
КС	Тепловой пункт, адрес (местонахождение) объекта: Российская Федерация, обл. Нижегородская, г. Нижний Новгород, ул Пушкина, д.29Б	2028	1 731
КС	Тепловой пункт, адрес (местонахождение) объекта: Российская Федерация, обл. Нижегородская, г. Нижний Новгород, ул Юбилейная, д.30А	2041	2 032
КС		2042	35 605
КС	Тепловой пункт, адрес (местонахождение) объекта: Российская Федерация, обл. Нижегородская, г. Нижний Новгород, ул Адмирала Васюнина, д.5, к.3, пом. 2, 3	2028	2 041
КС	Тепловой пункт, адрес (местонахождение) объекта: Российская Федерация, обл. Нижегородская, г. Нижний Новгород, ул Володарского, д 4а	2038	1 746
КС		2039	30 582
КС	Тепловой пункт, адрес (местонахождение) объекта: Российская Федерация, обл. Нижегородская, г. Нижний Новгород, ул Звездинка, д 7б	2028	310
КС		2038	1 746
КС		2039	30 582
КС	Тепловой пункт, адрес (местонахождение) объекта: Российская Федерация, обл. Нижегородская, г. Нижний Новгород, ул имени Генерала Ивлиева И.Д., д 2А	2028	2 041
КС	Тепловой пункт, адрес (местонахождение) объекта: Российская Федерация, обл. Нижегородская, г. Нижний Новгород, ул Генерала Ивлиева, д.8А	2028	310
КС		2038	1 746
КС		2039	30 582
КС	Тепловой пункт, адрес (местонахождение) объекта: Российская Федерация, обл. Нижегородская, г. Нижний Новгород, ул Богородского, дом 9А	2028	2 041
КС	Тепловой пункт, адрес (местонахождение) объекта: Российская Федерация, обл. Нижегородская, г. Нижний Новгород, ул Богородского, дом 15А	2028	2 041
КС	Тепловой пункт, адрес (местонахождение) объекта: Российская Федерация, обл. Нижегородская, г. Нижний Новгород, ул Надежды Суловой, д 2, корп 1, пом П2	2028	310
КС		2038	1 746
КС		2039	30 582
КС	Тепловой пункт, адрес (местонахождение) объекта: Российская Федерация, обл. Нижегородская, г. Нижний Новгород, ул имени Маршала Рокоссовского К.К., д 15а	2028	1 731
КС	Тепловой пункт, адрес (местонахождение) объекта: Российская Федерация, обл. Нижегородская, г. Нижний Новгород, ул Володарского, д 3а	2028	6 045
КС		2029	105 904
КС	Тепловой пункт, адрес (местонахождение) объекта: Российская Федерация, обл. Нижегородская, г. Нижний Новгород, ул Тимирязева, д 1а	2028	2 041
КС	Тепловой пункт, адрес (местонахождение) объекта: Российская Федерация, обл. Нижегородская, г. Нижний Новгород, ул Нестерова, дом 34л	2028	1 731
КС	Тепловой пункт, адрес (местонахождение) объекта: Российская Федерация, обл. Нижегородская, г. Нижний Новгород, ул Надежды Суловой, дом 18а	2028	1 731
КС	Тепловой пункт, адрес (местонахождение) объекта: Российская Федерация, обл. Нижегородская, г. Нижний Новгород, б-р 60 лет Октября, дом 12а	2033	1 208
КС		2034	21 156
КС	Тепловой пункт, адрес (местонахождение) объекта: Российская Федерация, обл. Нижегородская, г. Нижний Новгород, ул Маршала Рокоссовского, дом 1 а	2033	1 208
КС		2034	21 156
КС	Тепловой пункт, адрес (местонахождение) объекта: Российская Федерация, обл. Нижегородская, г. Нижний Новгород, ул Заярская, дом 2Б	2028	2 041
КС	Тепловой пункт, адрес (местонахождение) объекта: Российская Федерация, обл. Нижегородская, г. Нижний Новгород, пл. Минина и Пожарского, в подвале дома №4	2028	2 041
КС	Тепловой пункт, адрес (местонахождение) объекта: Российская Федерация, обл. Нижегородская, г. Нижний Новгород, пер. Ткачева, д.2а	2028	1 731
КС	Тепловой пункт, адрес (местонахождение) объекта: Российская Федерация, обл. Нижегородская, г. Нижний Новгород, ул.Славянская, 10	2028	625
КС		2029	11 781
КС	Тепловой пункт, адрес (местонахождение) объекта: Российская Федерация, обл. Нижегородская, г. Нижний Новгород, ул Карла Маркса, д. 18А	2028	310
КС		2038	1 746
КС		2039	30 582
КС	Тепловой пункт, адрес (местонахождение) объекта: Российская Федерация, обл. Нижегородская, г. Нижний Новгород, ул Левинка, д 51	2029	524
КС		2030	10 251
КС	Тепловой пункт, адрес (местонахождение) объекта: Российская Федерация, обл. Нижегородская, г. Нижний Новгород, ул Сергея Есенина, д.7б	2039	1 836
КС		2040	32 172

ОБОСНОВЫВАЮЩИЕ МАТЕРИАЛЫ К СХЕМЕ ТЕПЛОСНАБЖЕНИЯ ГОРОДА НИЖНЕГО НОВГОРОДА НА ПЕРИОД ДО 2030 ГОДА

(АКТУАЛИЗАЦИЯ НА 2024 ГОД).

ГЛАВА 5. МАСТЕР-ПЛАН РАЗВИТИЯ СИСТЕМ ТЕПЛОСНАБЖЕНИЯ

Источник финансирования	Мероприятие	Год реализации и мероприятия	Затраты с НДС, тыс.руб
КС	Тепловой пункт, адрес (местонахождение) объекта: Российская Федерация, обл. Нижегородская, г. Нижний Новгород, Нижегородская область, г.Н.Новгород, р-н Канавинский, ул Гордеевская, д 60а, пом.П2	2039	1 836
КС		2040	32 172
КС	Тепловой пункт, адрес (местонахождение) объекта: Российская Федерация, обл. Нижегородская, г. Нижний Новгород, ул Страж Революции, д 15А, пом П2	2028	310
КС		2034	1 946
КС		2035	34 083
КС	Тепловой пункт, адрес (местонахождение) объекта: Российская Федерация, обл. Нижегородская, г. Нижний Новгород, ул Шалапина, д.14а	2028	310
КС		2041	2 032
КС		2042	35 605
КС	Тепловой пункт, адрес (местонахождение) объекта: Российская Федерация, обл. Нижегородская, г. Нижний Новгород, ул Безрукова, д.5	2039	1 836
КС		2040	32 172
КС	Тепловой пункт, адрес (местонахождение) объекта: Российская Федерация, обл. Нижегородская, г. Нижний Новгород, ул Заводской парк, д.18	2027	310
КС		2033	1 208
КС		2034	21 156
КС	Тепловой пункт, адрес (местонахождение) объекта: Российская Федерация, обл. Нижегородская, г. Нижний Новгород, ул Народная, д.38А	2028	310
КС		2035	1 499
КС		2036	26 267
КС	Тепловой пункт, адрес (местонахождение) объекта: Российская Федерация, обл. Нижегородская, г. Нижний Новгород, ул Народная, д.48А	2028	310
КС		2035	1 499
КС		2036	26 267
КС	Тепловой пункт, адрес (местонахождение) объекта: Российская Федерация, обл. Нижегородская, г. Нижний Новгород, ул Красных Зорь, д 15а	2028	310
КС		2035	1 499
КС		2036	26 267
КС	Тепловой пункт, адрес (местонахождение) объекта: Российская Федерация, обл. Нижегородская, г. Нижний Новгород, ул Генерала Зимина, д.24А	2029	1 106
КС		2030	19 378
КС	Тепловой пункт, адрес (местонахождение) объекта: Российская Федерация, обл. Нижегородская, г. Нижний Новгород, б-р Мещерский, д.7А	2029	1 106
КС		2030	20 429
КС	Тепловой пункт, адрес (местонахождение) объекта: Российская Федерация, обл. Нижегородская, г. Нижний Новгород, ул Гордеевская, д 34а, пом.П2	2029	1 106
КС		2030	20 532
КС	Тепловой пункт, адрес (местонахождение) объекта: Российская Федерация, обл. Нижегородская, г. Нижний Новгород, ул Генерала Зимина, д 26а	2028	292
КС		2037	1 659
КС		2038	39 862
КС	Тепловой пункт, адрес (местонахождение) объекта: Российская Федерация, обл. Нижегородская, г. Нижний Новгород, ул Березовская, д.75А	2028	310
КС		2037	1 659
КС		2038	29 070
КС	Тепловой пункт, адрес (местонахождение) объекта: Российская Федерация, обл. Нижегородская, г. Нижний Новгород, ул Керченская, д.20а	2037	1 659
КС		2038	29 070
КС	Тепловой пункт, адрес (местонахождение) объекта: Российская Федерация, обл. Нижегородская, г. Нижний Новгород, ул Карла Маркса, д 15а	2028	310
КС		2038	1 746
КС		2039	30 582
КС	Тепловой пункт, адрес (местонахождение) объекта: Российская Федерация, обл. Нижегородская, г. Нижний Новгород, ул Мануфактурная, 1б	2028	310
КС		2029	443
КС		2030	7 767
КС	Тепловой пункт, адрес (местонахождение) объекта: Российская Федерация, обл. Нижегородская, г. Нижний Новгород, ул.Федосеенко, д.13а	2034	1 270
КС		2035	28 124
КС	Тепловой пункт, адрес (местонахождение) объекта: Российская Федерация, обл. Нижегородская, г. Нижний Новгород, ул Василия Иванова, д 14В	2029	955
КС		2030	19 498
КС	Тепловой пункт, адрес (местонахождение) объекта: Российская Федерация, обл. Нижегородская, г. Нижний Новгород, ул.Баренца, д.9Б	2034	1 270
КС		2035	22 256
КС	Тепловой пункт, адрес (местонахождение) объекта: Российская Федерация, обл. Нижегородская, г. Нижний Новгород, пр-кт. Кораблестроителей, д. 32Б	2028	310
КС	Тепловой пункт, адрес (местонахождение) объекта: Российская Федерация, обл. Нижегородская, г. Нижний Новгород, ул Героя Рябцева, д 5а	2028	310
КС		2036	632
КС		2037	11 076
КС	Тепловой пункт, адрес (местонахождение) объекта: Российская Федерация, обл. Нижегородская, г. Нижний Новгород, ул Баумана, д 58А	2028	310
КС		2034	1 270
КС		2035	22 256
КС	Тепловой пункт, адрес (местонахождение) объекта: Российская Федерация, обл. Нижегородская, г. Нижний Новгород, пл Комсомольская, д.10, к.4	2028	310
КС		2030	1 037
КС		2031	21 265
КС	Тепловой пункт, адрес (местонахождение) объекта: Российская Федерация, обл. Нижегородская, г. Нижний Новгород, ул Архангельская, д.11а	2028	310
КС		2038	700
КС		2039	14 416
КС	Тепловой пункт, адрес (местонахождение) объекта: Российская Федерация, обл. Нижегородская, г. Нижний Новгород, ул Даргомьжского, дом 17	2028	310
КС		2029	2 335
КС		2030	40 903
КС	Тепловой пункт, адрес (местонахождение) объекта: Российская Федерация, обл. Нижегородская, г. Нижний Новгород, ул Движенцев, д.30а	2028	310
КС		2029	443
КС		2030	9 115

ОБОСНОВЫВАЮЩИЕ МАТЕРИАЛЫ К СХЕМЕ ТЕПЛОСНАБЖЕНИЯ ГОРОДА НИЖНЕГО НОВГОРОДА НА ПЕРИОД ДО 2030 ГОДА

(АКТУАЛИЗАЦИЯ НА 2024 ГОД).

ГЛАВА 5. МАСТЕР-ПЛАН РАЗВИТИЯ СИСТЕМ ТЕПЛОСНАБЖЕНИЯ

Источник финансирования	Мероприятие	Год реализации и мероприятия	Затраты с НДС, тыс.руб
КС	Тепловой пункт, адрес (местонахождение) объекта: Российская Федерация, обл. Нижегородская, г. Нижний Новгород, ул. Путейская, д.9а	2028	310
КС		2029	443
КС		2030	9 005
КС	Тепловой пункт, адрес (местонахождение) объекта: Российская Федерация, обл. Нижегородская, г. Нижний Новгород, ул. Академика Баха, д.4А	2028	310
КС		2029	443
КС		2030	9 724
КС	Тепловой пункт, адрес (местонахождение) объекта: Российская Федерация, обл. Нижегородская, г. Нижний Новгород, ул. Днепропетровская, д.8А	2028	310
КС		2037	665
КС		2038	15 874
КС	Тепловой пункт, адрес (местонахождение) объекта: Российская Федерация, обл. Нижегородская, г. Нижний Новгород, ул. Менделеева, д.26а	2028	310
КС		2037	665
КС		2038	13 865
КС	Тепловой пункт, адрес (местонахождение) объекта: Российская Федерация, обл. Нижегородская, г. Нижний Новгород, ул. Октябрьской Революции, д.51а	2028	310
КС		2034	449
КС		2035	7 863
КС	Тепловой пункт, адрес (местонахождение) объекта: Российская Федерация, обл. Нижегородская, г. Нижний Новгород, ул. Обухова, д. 34б	2028	310
КС		2034	628
КС		2035	11 001
КС	Тепловой пункт, адрес (местонахождение) объекта: Российская Федерация, обл. Нижегородская, г. Нижний Новгород, ул. Обухова, дом 51А	2028	310
КС		2034	571
КС		2035	10 008
КС	Тепловой пункт, адрес (местонахождение) объекта: Российская Федерация, обл. Нижегородская, г. Нижний Новгород, ул. Обухова, дом 53А	2034	929
КС		2035	16 276
КС		2028	310
КС	Тепловой пункт, адрес (местонахождение) объекта: Российская Федерация, обл. Нижегородская, г. Нижний Новгород, ул. Украинская, дом 1а	2034	609
КС		2035	11 811
КС		2028	310
КС	Тепловой пункт, адрес (местонахождение) объекта: Российская Федерация, обл. Нижегородская, г. Нижний Новгород, ул. Тираспольская, д.11а	2034	285
КС		2035	6 463
КС		2028	310
КС	Тепловой пункт, адрес (местонахождение) объекта: Российская Федерация, обл. Нижегородская, г. Нижний Новгород, ул. Витебская, д.1б	2038	746
КС		2039	14 854
КС		2028	310
КС	Тепловой пункт, адрес (местонахождение) объекта: Российская Федерация, обл. Нижегородская, г. Нижний Новгород, ул. Витебская 46а	2038	746
КС		2039	14 396
КС		2028	310
КС	Тепловой пункт, адрес (местонахождение) объекта: Российская Федерация, обл. Нижегородская, г. Нижний Новгород, ул. Заречная, д.1А	2038	746
КС		2039	14 638
КС		2028	310
КС	Тепловой пункт, адрес (местонахождение) объекта: Российская Федерация, обл. Нижегородская, г. Нижний Новгород, ул. Молитовская, д.б, к.3	2030	1 037
КС		2031	18 171
КС		2028	310
КС	Тепловой пункт, адрес (местонахождение) объекта: Российская Федерация, обл. Нижегородская, г. Нижний Новгород, ул. Июльских Дней, д.11, к.2	2036	1 253
КС		2037	21 959
КС		2028	310
КС	Тепловой пункт, адрес (местонахождение) объекта: Российская Федерация, обл. Нижегородская, г. Нижний Новгород, ул. Июльских Дней, д.9, к.1	2036	1 253
КС		2037	21 959
КС		2028	310
КС	Тепловой пункт, адрес (местонахождение) объекта: Российская Федерация, обл. Нижегородская, г. Нижний Новгород, ул. Витебская, дом 4а	2036	1 253
КС		2037	21 959
КС		2027	794
КС	Тепловой пункт, адрес (местонахождение) объекта: Российская Федерация, обл. Нижегородская, г. Нижний Новгород, ул. Гончарова, д.1Б	2028	14 897
КС		2027	2 212
КС	Тепловой пункт, адрес (местонахождение) объекта: Российская Федерация, обл. Нижегородская, г. Нижний Новгород, ул. Заводская, д.17А	2028	38 746
КС		2028	310
КС	Отдельно стоящее здание - ЦТП, адрес (местонахождение) объекта: Российская Федерация, обл. Нижегородская, г. Нижний Новгород, ул. Ванеева, дом 63	2028	310
КС	Нежилое здание, адрес (местонахождение) объекта: Российская Федерация, обл. Нижегородская, г. Нижний Новгород, ул. Мурашкинская, д.13б	2028	310
КС	Монтаж системы пожарной сигнализации и системы оповещения и управления эвакуацией на ЦТП-174 по адресу: Российская Федерация, обл. Нижегородская, г. Нижний Новгород, ул. Белинского, дом 102а	2023	292
КС	Монтаж системы пожарной сигнализации и системы оповещения и управления эвакуацией на ЦТП-173 по адресу: Российская Федерация, обл. Нижегородская, г. Нижний Новгород, ул. Бориса Панина, д. 7б	2023	328
КС	Монтаж системы пожарной сигнализации и системы оповещения и управления эвакуацией на ЦТП-157 по адресу: Российская Федерация, обл. Нижегородская, г. Нижний Новгород, ул. Горловская, д.2, пом ПЗ	2023	248
КС	Монтаж системы пожарной сигнализации и системы оповещения и управления эвакуацией на ЦТП-168 по адресу: Российская Федерация, обл. Нижегородская, г.	2023	348

ОБОСНОВЫВАЮЩИЕ МАТЕРИАЛЫ К СХЕМЕ ТЕПЛОСНАБЖЕНИЯ ГОРОДА НИЖНЕГО НОВГОРОДА НА ПЕРИОД ДО 2030 ГОДА

(АКТУАЛИЗАЦИЯ НА 2024 ГОД).

ГЛАВА 5. МАСТЕР-ПЛАН РАЗВИТИЯ СИСТЕМ ТЕПЛОСНАБЖЕНИЯ

Источник финансирования	Мероприятие	Год реализации и мероприятия	Затраты с НДС, тыс.руб
	Нижний Новгород, ул Маршала Малиновского, дом 7а		
ТАРИФ	Монтаж системы пожарной сигнализации и системы оповещения и управления эвакуацией на ЦТП-134 по адресу: ул. Грузинская, д.12	2023	172
КС	Монтаж системы пожарной сигнализации и системы оповещения и управления эвакуацией на ЦТП-176 по адресу: Российская Федерация, обл. Нижегородская, г. Нижний Новгород, ул.Славянская, 10	2023	210
КС	Монтаж системы пожарной сигнализации и системы оповещения и управления эвакуацией на ЦТП-155 по адресу: Российская Федерация, обл. Нижегородская, г. Нижний Новгород, Артельная ул., д.11А	2023	291
ТАРИФ	Монтаж системы пожарной сигнализации и системы оповещения и управления эвакуацией на ЦТП-707 по адресу: ул. Казанское шоссе 10-а	2023	441
КС	Монтаж системы пожарной сигнализации и системы оповещения и управления эвакуацией на ЦТП-123 по адресу: Российская Федерация, обл. Нижегородская, г. Нижний Новгород, ул Республиканская, дом 25А	2023	56
КС		2024	955
КС	Монтаж системы пожарной сигнализации и системы оповещения и управления эвакуацией на ЦТП-151 по адресу: Российская Федерация, обл. Нижегородская, г. Нижний Новгород, ул имени Генерала Ивлиева И.Д., д 37а	2023	38
КС		2024	560
КС	Монтаж системы пожарной сигнализации и системы оповещения и управления эвакуацией на ЦТП-152 по адресу: Российская Федерация, обл. Нижегородская, г. Нижний Новгород, б-р 60 лет Октября, дом 12а	2023	35
КС		2024	469
КС	Монтаж системы пожарной сигнализации и системы оповещения и управления эвакуацией на ЦТП-153 по адресу: Российская Федерация, обл. Нижегородская, г. Нижний Новгород, ул Маршала Рокоссовского, дом 1 а	2023	37
КС		2024	515
КС	Монтаж системы пожарной сигнализации и системы оповещения и управления эвакуацией на ЦТП-164 по адресу: Российская Федерация, обл. Нижегородская, г. Нижний Новгород, ул Ванеева, д 110Г	2023	46
КС		2024	706
КС	Монтаж системы пожарной сигнализации и системы оповещения и управления эвакуацией на ЦТП-167 по адресу: Российская Федерация, обл. Нижегородская, г. Нижний Новгород, ул Ванеева, д 116а	2023	46
КС		2024	709
ТАРИФ	Монтаж системы пожарной сигнализации и системы оповещения и управления эвакуацией на ЦТП-104 по адресу: ул. 1-я Оранжевой, 37-а	2023	30
ТАРИФ		2024	467
ТАРИФ	Монтаж системы пожарной сигнализации и системы оповещения и управления эвакуацией на ЦТП-171 по адресу: ул. Мельникова-Печерского, 8	2023	26
ТАРИФ		2024	388
КС	Монтаж системы пожарной сигнализации и системы оповещения и управления эвакуацией на ЦТП-113 по адресу: Российская Федерация, обл. Нижегородская, г. Нижний Новгород, ул Ковалихинская, д 49б	2023	36
КС		2024	511
ТАРИФ	Монтаж системы пожарной сигнализации и системы оповещения и управления эвакуацией на ИТП-4-01 по адресу: ул. Менделеева, 5-б	2023	22
ТАРИФ		2024	277
КС	Монтаж системы пожарной сигнализации и системы оповещения и управления эвакуацией на ЦТП-307 по адресу: Российская Федерация, обл. Нижегородская, г. Нижний Новгород, ул Гордеевская, д 34а, пом.П2	2023	37
КС		2024	520
КС	Монтаж системы пожарной сигнализации и системы оповещения и управления эвакуацией на ЦТП-309 по адресу: Российская Федерация, обл. Нижегородская, г. Нижний Новгород, ул Керченская, д.20а	2023	36
КС		2024	496
КС	Монтаж системы пожарной сигнализации и системы оповещения и управления эвакуацией на ЦТП-318 по адресу: Российская Федерация, обл. Нижегородская, г. Нижний Новгород, ул Генерала Зимина, д.24А	2023	36
КС		2024	511
КС	Монтаж системы пожарной сигнализации и системы оповещения и управления эвакуацией на ЦТП-103 по адресу: Российская Федерация, обл. Нижегородская, г. Нижний Новгород, ул Полтавская, д 35А	2024	50
КС		2025	826
КС	Монтаж системы пожарной сигнализации и системы оповещения и управления эвакуацией на ЦТП-165 по адресу: Российская Федерация, обл. Нижегородская, г. Нижний Новгород, пр-кт Гагарина, д.21, к.13	2024	25
КС		2025	366
КС	Монтаж системы пожарной сигнализации и системы оповещения и управления эвакуацией на ЦТП-131 по адресу: ул. Б. Покровская, 93-а	2024	28
КС		2025	410
КС	Монтаж системы пожарной сигнализации и системы оповещения и управления эвакуацией на ЦТП-175 по адресу: Российская Федерация, обл. Нижегородская, г. Нижний Новгород, пер. Ткачева, д.2а	2024	23
КС		2025	319
КС	Монтаж системы пожарной сигнализации и системы оповещения и управления эвакуацией на ЦТП-301 по адресу: Российская Федерация, обл. Нижегородская, г. Нижний Новгород, ул Сергея Есенина, д.7б	2024	42
КС		2025	635
КС	Монтаж системы пожарной сигнализации и системы оповещения и управления эвакуацией на ЦТП-177 по адресу: ул. Нестерова, 31-а	2024	35
КС		2025	476
КС	Монтаж системы пожарной сигнализации и системы оповещения и управления эвакуацией на ЦТП-180 по адресу: Российская Федерация, обл. Нижегородская, г. Нижний Новгород, ул.Нижегородская, д.29	2024	32
КС		2025	412
КС	Монтаж системы пожарной сигнализации и системы оповещения и управления эвакуацией на ЦТП-179 по адресу: Российская Федерация, обл. Нижегородская, г. Нижний Новгород, ул Покровская Б., д.32а	2024	34
КС		2025	440
КС	Монтаж системы пожарной сигнализации и системы оповещения и управления эвакуацией на ЦТП-148 по адресу: Российская Федерация, обл. Нижегородская, г.	2025	42
КС		2026	624

ОБОСНОВЫВАЮЩИЕ МАТЕРИАЛЫ К СХЕМЕ ТЕПЛОСНАБЖЕНИЯ ГОРОДА НИЖНЕГО НОВГОРОДА НА ПЕРИОД ДО 2030 ГОДА

(АКТУАЛИЗАЦИЯ НА 2024 ГОД).

ГЛАВА 5. МАСТЕР-ПЛАН РАЗВИТИЯ СИСТЕМ ТЕПЛОСНАБЖЕНИЯ

Источник финансирования	Мероприятие	Год реализации и мероприятия	Затраты с НДС, тыс.руб
	Нижний Новгород, ул Юбилейная, д.30А		
КС	Монтаж системы пожарной сигнализации и системы оповещения и управления эвакуацией на ЦТП-147 по адресу: ул. Н.Сусловой, 18-а	2025	47
КС		2026	743
КС	Монтаж системы пожарной сигнализации и системы оповещения и управления эвакуацией на ЦТП-162 по адресу: Российская Федерация, обл. Нижегородская, г. Нижний Новгород, ул Пушкина, д.29Б	2025	47
КС		2026	743
КС	Монтаж системы пожарной сигнализации и системы оповещения и управления эвакуацией на ЦТП-216 по адресу: Российская Федерация, обл. Нижегородская, г. Нижний Новгород, ул Обухова, дом 53А	2025	32
КС		2026	407
КС	Монтаж системы пожарной сигнализации и системы оповещения и управления эвакуацией на ЦТП-502 по адресу: Российская Федерация, обл. Нижегородская, г. Нижний Новгород, ул.Баренца, д.9Б	2025	32
КС		2026	424
КС	Монтаж системы пожарной сигнализации и системы оповещения и управления эвакуацией на ЦТП-508 по адресу: ул. Зайцева, 18	2025	79
КС		2026	1 466
КС	Монтаж системы пожарной сигнализации и системы оповещения и управления эвакуацией на ЦТП-505 по адресу: Российская Федерация, обл. Нижегородская, г. Нижний Новгород, ул.Федосеенко, д.13а	2025	44
КС		2026	695
КС	Монтаж системы пожарной сигнализации и системы оповещения и управления эвакуацией на ЦТП-311 по адресу: Российская Федерация, обл. Нижегородская, г. Нижний Новгород, Нижегородская область, г.Н.Новгород, р-н Канавинский, ул Гордеевская, д 60а, пом.П2	2025	37
КС		2026	527
КС	Монтаж системы пожарной сигнализации и системы оповещения и управления эвакуацией на ЦТП-302 по адресу: Мещерский бульвар, 5-а	2025	46
КС		2026	724
КС	Монтаж системы пожарной сигнализации и системы оповещения и управления эвакуацией на ЦТП-303 по адресу: Российская Федерация, обл. Нижегородская, г. Нижний Новгород, б-р Мещерский, д.7А	2025	65
КС		2026	1 135
КС	Монтаж системы пожарной сигнализации и системы оповещения и управления эвакуацией на ЦТП-317 по адресу: Российская Федерация, обл. Нижегородская, г. Нижний Новгород, ул Безрукова, д.5	2025	36
КС		2026	508
КС	Монтаж системы пожарной сигнализации и системы оповещения и управления эвакуацией на ЦТП-601 по адресу: ул. Сергиевская, 1-а	2025	28
КС		2026	420
КС	Монтаж системы пожарной сигнализации и системы оповещения и управления эвакуацией на ЦТП-602 по адресу: Российская Федерация, обл. Нижегородская, г. Нижний Новгород, ул Ильинская, д.13/2	2026	26
КС		2027	389
КС	Монтаж системы пожарной сигнализации и системы оповещения и управления эвакуацией на ЦТП-161 по адресу: Российская Федерация, обл. Нижегородская, г. Нижний Новгород, ул Норвежская, дом 6, ПЗ	2026	42
КС		2027	628
КС	Монтаж системы пожарной сигнализации и системы оповещения и управления эвакуацией на ЦТП-150 по адресу: ул. Рокоссовского, 15-а	2026	52
КС		2027	851
КС	Монтаж системы пожарной сигнализации и системы оповещения и управления эвакуацией на ЦТП-509 по адресу: Российская Федерация, обл. Нижегородская, г. Нижний Новгород, ул Зайцева, 14а	2026	71
КС		2027	1 276
КС	Монтаж системы пожарной сигнализации и системы оповещения и управления эвакуацией на ЦТП-146 по адресу: Российская Федерация, обл. Нижегородская, г. Нижний Новгород, ул Агрономическая, д.138А, пом.П2	2026	61
КС		2027	1 072
КС	Монтаж системы пожарной сигнализации и системы оповещения и управления эвакуацией на ЦТП-120 по адресу: Российская Федерация, обл. Нижегородская, г. Нижний Новгород, ул Бориса Панина, д. 5Б	2026	20
КС		2027	275
КС	Монтаж системы пожарной сигнализации и системы оповещения и управления эвакуацией на ЦТП-107 по адресу: Российская Федерация, обл. Нижегородская, г. Нижний Новгород, ул. Невзоровых, д.107	2026	49
КС		2027	797
КС	Монтаж системы пожарной сигнализации и системы оповещения и управления эвакуацией на ЦТП-110 по адресу: Российская Федерация, обл. Нижегородская, г. Нижний Новгород, пер Гаражный, д 3А	2026	22
КС		2027	296
КС	Монтаж системы пожарной сигнализации и системы оповещения и управления эвакуацией на ЦТП-114 по адресу: Российская Федерация, обл. Нижегородская, г. Нижний Новгород, ул Невзоровых, д.1А	2026	23
КС		2027	320
КС	Монтаж системы пожарной сигнализации и системы оповещения и управления эвакуацией на ЦТП-116 по адресу: Российская Федерация, обл. Нижегородская, г. Нижний Новгород, ул Ошарская, д 15а	2026	24
КС		2027	344
КС	Монтаж системы пожарной сигнализации и системы оповещения и управления эвакуацией на ЦТП-126 по адресу: Российская Федерация, обл. Нижегородская, г. Нижний Новгород, ул Трудовая, д.21А	2026	25
КС		2027	362
КС	Монтаж системы пожарной сигнализации и системы оповещения и управления эвакуацией на ЦТП-166 по адресу: Российская Федерация, обл. Нижегородская, г. Нижний Новгород, ул Красносельская, д.26	2026	49
КС		2027	785
КС	Монтаж системы пожарной сигнализации и системы оповещения и управления эвакуацией на ЦТП-105 по адресу: ул. Володарского, 4-а	2026	31
КС		2027	401
ТАРИФ	Монтаж системы пожарной сигнализации и системы оповещения и управления эвакуацией на ЦТП-141 по адресу: ул. Ульянова, 2	2026	26
ТАРИФ		2027	380
ТАРИФ	Монтаж системы пожарной сигнализации и системы оповещения и управления	2026	22

ОБОСНОВЫВАЮЩИЕ МАТЕРИАЛЫ К СХЕМЕ ТЕПЛОСНАБЖЕНИЯ ГОРОДА НИЖНЕГО НОВГОРОДА НА ПЕРИОД ДО 2030 ГОДА

(АКТУАЛИЗАЦИЯ НА 2024 ГОД).

ГЛАВА 5. МАСТЕР-ПЛАН РАЗВИТИЯ СИСТЕМ ТЕПЛОСНАБЖЕНИЯ

Источник финансирования	Мероприятие	Год реализации и мероприятия	Затраты с НДС, тыс.руб
ТАРИФ	эвакуацией на ЦТП-111 по адресу: ул. Грузинская, 28	2027	288
КС	Монтаж системы пожарной сигнализации и системы оповещения и управления эвакуацией на ЦТП-130 по адресу: Российская Федерация, обл. Нижегородская, г. Нижний Новгород, ул. Нестерова, дом 34л	2026	24
КС		2027	332
ТАРИФ	Монтаж системы охранной сигнализации на ЦТП-707 по адресу: ул. Казанское шоссе 10-а	2023	230
КС	Монтаж системы охранной сигнализации в административном здании и ЦТП-124 по адресу: Российская Федерация, обл. Нижегородская, г. Нижний Новгород, ул. Республиканская, д 35А	2023	158
КС	Монтаж системы охранной сигнализации на ЦТП-407 по адресу: Российская Федерация, обл. Нижегородская, г. Нижний Новгород, ул. Июльских Дней, д.11, к.2	2024	158
КС	Монтаж системы охранной сигнализации на ЦТП-408 по адресу: Российская Федерация, обл. Нижегородская, г. Нижний Новгород, ул. Июльских Дней, д.9, к.1	2024	158
КС	Монтаж системы охранной сигнализации на ЦТП-214 по адресу: Российская Федерация, обл. Нижегородская, г. Нижний Новгород, ул. Обухова, д 34б	2024	158
КС	Монтаж системы охранной сигнализации на ЦТП-215 по адресу: Российская Федерация, обл. Нижегородская, г. Нижний Новгород, ул. Обухова, дом 51А	2024	158
КС	Монтаж системы охранной сигнализации на ЦТП-201 по адресу: Российская Федерация, обл. Нижегородская, г. Нижний Новгород, ул. Витебская, дом 4а	2024	158
ТАРИФ	Монтаж системы охранной сигнализации на ЦТП-328 по адресу: ул. Народная, 80-а	2024	158
КС	Монтаж системы охранной сигнализации на ЦТП-313 по адресу: Российская Федерация, обл. Нижегородская, г. Нижний Новгород, ул. Народная, д.38А	2024	220
КС	Монтаж системы охранной сигнализации на ЦТП-314 по адресу: Российская Федерация, обл. Нижегородская, г. Нижний Новгород, ул. Народная, д.48А	2024	216
КС	Монтаж системы охранной сигнализации на ЦТП-316 по адресу: Российская Федерация, обл. Нижегородская, г. Нижний Новгород, ул. Шалапина, д.14а	2024	204
КС	Монтаж системы охранной сигнализации на ЦТП-307 по адресу: Российская Федерация, обл. Нижегородская, г. Нижний Новгород, ул. Гордеевская, д 34а, пом.П2	2024	236
КС	Монтаж системы охранной сигнализации на ЦТП-309 по адресу: Российская Федерация, обл. Нижегородская, г. Нижний Новгород, ул. Керченская, д.20а	2024	228
КС	Монтаж системы охранной сигнализации на ЦТП-173 по адресу: Российская Федерация, обл. Нижегородская, г. Нижний Новгород, ул. Бориса Панина, д. 7б	2024	197
КС	Монтаж системы охранной сигнализации на ЦТП-182 по адресу: ул. Б Панина, 10-б	2024	158
КС	Монтаж системы охранной сигнализации на ЦТП-103 по адресу: Российская Федерация, обл. Нижегородская, г. Нижний Новгород, ул. Полтавская, д 35А	2024	346
КС	Монтаж системы охранной сигнализации на ЦТП-165 по адресу: Российская Федерация, обл. Нижегородская, г. Нижний Новгород, пр-кт Гагарина, д.21, к.13	2024	158
КС	Монтаж системы охранной сигнализации на ЦТП-131 по адресу: Российская Федерация, обл. Нижегородская, г. Нижний Новгород, ул. Покровская Б., дом 93А	2024	158
КС	Монтаж системы охранной сигнализации на ЦТП-175 по адресу: ул. Ткачёва, 2-а	2024	158
КС	Монтаж системы охранной сигнализации на ЦТП-213 по адресу: ул. Украинская, 1-а	2025	158
КС	Монтаж системы охранной сигнализации на ЦТП-206 по адресу: Российская Федерация, обл. Нижегородская, г. Нижний Новгород, ул. Заречная, д 1А	2025	158
КС	Монтаж системы охранной сигнализации на ЦТП-211 по адресу: Российская Федерация, обл. Нижегородская, г. Нижний Новгород, ул. Октябрьской Революции, д.51а	2025	158
КС	Монтаж системы охранной сигнализации на ЦТП-301 по адресу: Российская Федерация, обл. Нижегородская, г. Нижний Новгород, ул. Сергея Есенина, д.7б	2025	277
КС	Монтаж системы охранной сигнализации на ЦТП-304 по адресу: Российская Федерация, обл. Нижегородская, г. Нижний Новгород, ул. Карла Маркса, д 15а	2025	564
КС	Монтаж системы охранной сигнализации на ЦТП-177 по адресу: Российская Федерация, обл. Нижегородская, г. Нижний Новгород, ул. Нестерова, д 31а	2025	221
КС	Монтаж системы охранной сигнализации на ЦТП-180 по адресу: Российская Федерация, обл. Нижегородская, г. Нижний Новгород, ул.Нижегородская, д.29	2025	198
КС	Монтаж системы охранной сигнализации на ЦТП-701 по адресу: Российская Федерация, обл. Нижегородская, г. Нижний Новгород, мкр Щербинки 1-й, д.13А	2025	191
КС	Монтаж системы охранной сигнализации на ЦТП-702 по адресу: Российская Федерация, обл. Нижегородская, г. Нижний Новгород, мкр Щербинки 1-й, д.1А	2025	158
КС	Монтаж системы охранной сигнализации на ЦТП-703 по адресу: Российская Федерация, обл. Нижегородская, г. Нижний Новгород, ул. Кащенко, д.23А	2025	158
КС	Монтаж системы охранной сигнализации на ЦТП-174 по адресу: Российская Федерация, обл. Нижегородская, г. Нижний Новгород, ул. Белинского, дом 102а	2025	158
КС	Монтаж системы охранной сигнализации на ЦТП-125 по адресу: Российская Федерация, обл. Нижегородская, г. Нижний Новгород, ул. Тимирязева, д 1а	2025	158
ТАРИФ	Монтаж системы охранной сигнализации на ЦТП-102 по адресу: пер Университетский, 4	2025	158
КС	Монтаж системы охранной сигнализации на ЦТП-109 по адресу: Российская Федерация, обл. Нижегородская, г. Нижний Новгород, ул. Володарского, д 3а	2025	256
КС	Монтаж системы охранной сигнализации на ЦТП-163 по адресу: Российская Федерация, обл. Нижегородская, г. Нижний Новгород, пер Светлогорский, д.16А	2025	158

ОБОСНОВЫВАЮЩИЕ МАТЕРИАЛЫ К СХЕМЕ ТЕПЛОСНАБЖЕНИЯ ГОРОДА НИЖНЕГО НОВГОРОДА НА ПЕРИОД ДО 2030 ГОДА

(АКТУАЛИЗАЦИЯ НА 2024 ГОД).

ГЛАВА 5. МАСТЕР-ПЛАН РАЗВИТИЯ СИСТЕМ ТЕПЛОСНАБЖЕНИЯ

Источник финансирования	Мероприятие	Год реализации мероприятия	Затраты с НДС, тыс.руб
КС	Монтаж системы охранной сигнализации на ЦТП-155 по адресу: Российская Федерация, обл. Нижегородская, г. Нижний Новгород, Артельная ул, д.11А	2025	242
КС	Монтаж системы охранной сигнализации на ЦТП-148 по адресу: Российская Федерация, обл. Нижегородская, г. Нижний Новгород, ул Юбилейная, д.30А	2025	274
КС	Монтаж системы охранной сигнализации на ЦТП-147 по адресу: Российская Федерация, обл. Нижегородская, г. Нижний Новгород, ул Надежды Сусловой, дом 18а	2025	317
КС	Монтаж системы охранной сигнализации на ЦТП-156 по адресу: ул. Пушкина, 41-б	2025	158
КС	Монтаж системы охранной сигнализации на ЦТП-207 по адресу: Российская Федерация, обл. Нижегородская, г. Нижний Новгород, ул Путейская, д.9а	2026	191
КС	Монтаж системы охранной сигнализации на ЦТП-209 по адресу: Российская Федерация, обл. Нижегородская, г. Нижний Новгород, ул.Витебская 46а	2026	158
КС	Монтаж системы охранной сигнализации по адресу: Нижегородская область, г. Нижний Новгород, ул Знаменская, д 5б	2026	158
КС	Монтаж системы охранной сигнализации на ЦТП-501 по адресу: Российская Федерация, обл. Нижегородская, г. Нижний Новгород, ул Василия Иванова, д 14В	2026	262
КС	Монтаж системы охранной сигнализации на ЦТП-318 по адресу: Российская Федерация, обл. Нижегородская, г. Нижний Новгород, ул Генерала Зимины, д.24А	2026	233
КС	Монтаж системы охранной сигнализации на ЦТП-319 по адресу: Российская Федерация, обл. Нижегородская, г. Нижний Новгород, ул Березовская, д.75А	2026	158
КС	Монтаж системы охранной сигнализации на ЦТП-311 по адресу: Российская Федерация, обл. Нижегородская, г. Нижний Новгород, Нижегородская область, г.Н.Новгород, р-н Канавинский, ул Гордеевская, д 60а, пом.П2	2026	239
КС	Монтаж системы охранной сигнализации на ЦТП-320 по адресу: Российская Федерация, обл. Нижегородская, г. Нижний Новгород, ул Красных Зорь, д 15а	2026	200
КС	Монтаж системы охранной сигнализации на ЦТП-119 по адресу: ул. Панина, 4-а	2026	158
КС	Монтаж системы охранной сигнализации на ЦТП-157 по адресу: Российская Федерация, обл. Нижегородская, г. Нижний Новгород, ул Горловская, д 2, пом П3	2026	198
КС	Монтаж системы охранной сигнализации на ЦТП-115 по адресу: Российская Федерация, обл. Нижегородская, г. Нижний Новгород, ул Невзоровых, д 7Б	2026	158
КС	Монтаж системы охранной сигнализации на ЦТП-153 по адресу: Российская Федерация, обл. Нижегородская, г. Нижний Новгород, ул Маршала Рокоссовского, дом 1 а	2026	234
КС	Монтаж системы охранной сигнализации на ЦТП-123 по адресу: Российская Федерация, обл. Нижегородская, г. Нижний Новгород, ул Республиканская, дом 25А	2026	392
КС	Монтаж системы охранной сигнализации на ЦТП-161 по адресу: Российская Федерация, обл. Нижегородская, г. Нижний Новгород, ул Норвежская, дом 6, П3	2026	275
КС	Монтаж системы охранной сигнализации на ЦТП-150 по адресу: Российская Федерация, обл. Нижегородская, г. Нижний Новгород, ул имени Маршала Рокоссовского К.К., д 15а	2026	355
КС	Монтаж системы охранной сигнализации на ЦТП-113 по адресу: Российская Федерация, обл. Нижегородская, г. Нижний Новгород, ул Ковалихинская, д 49б	2026	233
ТАРИФ	Монтаж системы охранной сигнализации на ЦТП-202 по адресу: ул. Касимовская, 17	2027	158
КС	Монтаж системы охранной сигнализации по адресу:Нижегородская область, г. Нижний Новгород, ул Путейская, д.31а	2027	296
КС	Монтаж системы охранной сигнализации на ЦТП-302 по адресу: Российская Федерация, обл. Нижегородская, г. Нижний Новгород, б-р Мещерский, д.5а	2027	310
КС	Монтаж системы охранной сигнализации на ЦТП-305 по адресу: Российская Федерация, обл. Нижегородская, г. Нижний Новгород, ул Карла Маркса, д. 18А	2027	558
КС	Монтаж системы охранной сигнализации на ЦТП-138 по адресу: Российская Федерация, обл. Нижегородская, г. Нижний Новгород, ул Богородского, дом 15А	2027	158
КС	Монтаж системы охранной сигнализации на ЦТП-159 по адресу: Российская Федерация, обл. Нижегородская, г. Нижний Новгород, ул Адмирала Васюнина, д.5, к.3, пом. 2, 3	2027	158
КС	Монтаж системы охранной сигнализации на ЦТП-122 по адресу: Российская Федерация, обл. Нижегородская, г. Нижний Новгород, ул Бориса Панина, д 9, пом П4	2027	244
ТАРИФ	Монтаж системы охранной сигнализации на ЦТП-142 по адресу: ул. Ошарская, 61б	2027	158
КС	Монтаж системы охранной сигнализации на ЦТП-135 по адресу: Российская Федерация, обл. Нижегородская, г. Нижний Новгород, ул имени Генерала Ивлиева И.Д., д 2А	2027	312
КС	Монтаж системы охранной сигнализации на ЦТП-136 по адресу: Российская Федерация, обл. Нижегородская, г. Нижний Новгород, ул Генерала Ивлиева, д.8А	2027	158
КС	Монтаж системы охранной сигнализации на ЦТП-139 по адресу: Российская Федерация, обл. Нижегородская, г. Нижний Новгород, ул Надежды Сусловой, д 2, корп 1, пом П2	2027	158
КС	Монтаж системы охранной сигнализации на ЦТП-146 по адресу: Российская Федерация, обл. Нижегородская, г. Нижний Новгород, ул Агрономическая, д.138А, пом.П2	2027	434

ОБОСНОВЫВАЮЩИЕ МАТЕРИАЛЫ К СХЕМЕ ТЕПЛОСНАБЖЕНИЯ ГОРОДА НИЖНЕГО НОВГОРОДА НА ПЕРИОД ДО 2030 ГОДА

(АКТУАЛИЗАЦИЯ НА 2024 ГОД).

ГЛАВА 5. МАСТЕР-ПЛАН РАЗВИТИЯ СИСТЕМ ТЕПЛОСНАБЖЕНИЯ

Источник финансирования	Мероприятие	Год реализации мероприятия	Затраты с НДС, тыс.руб
КС	Монтаж системы охранной сигнализации на ЦТП-120 по адресу: Российская Федерация, обл. Нижегородская, г. Нижний Новгород, ул Бориса Панина, д. 5Б	2027	158
КС	Монтаж системы охранной сигнализации на ЦТП-107 по адресу: Российская Федерация, обл. Нижегородская, г. Нижний Новгород, ул. Невзоровых, д.107	2027	336
КС	Монтаж системы охранной сигнализации на ЦТП-110 по адресу: Российская Федерация, обл. Нижегородская, г. Нижний Новгород, пер Гаражный, д 3А	2027	158
КС	Монтаж системы охранной сигнализации на ЦТП-114 по адресу: Российская Федерация, обл. Нижегородская, г. Нижний Новгород, ул Невзоровых, д.1А	2027	158
КС	Монтаж системы охранной сигнализации на ЦТП-116 по адресу: Российская Федерация, обл. Нижегородская, г. Нижний Новгород, ул Ошарская, д 15а	2027	158
КС	Монтаж системы охранной сигнализации на ЦТП-126 по адресу: Российская Федерация, обл. Нижегородская, г. Нижний Новгород, ул Трудовая, д.21А	2027	158
КС	Монтаж системы охранной сигнализации на ЦТП-166 по адресу: Российская Федерация, обл. Нижегородская, г. Нижний Новгород, ул Красносельская, д.2б	2027	331
КС	Монтаж системы охранной сигнализации на ЦТП-105 по адресу: ул. Володарского, 4-а	2027	193
КС	Центральный узел системы диспетчеризации по адресу: г.Нижний Новгород, ул. Ветеринарная, 5а	2023	32 791
КС		2024	3 864
КС		2025	3 864
КС		2026	2 400
КС		2027	14 400
ТАРИФ	Дополнительный узел коммутации системы диспетчеризации по адресу: г.Нижний Новгород, бульвар Мира, 14	2023	980
КС	Диспетчеризация объекта центрального теплового пункта в районе д. №10-А на ул.Партизанской	2023	150
КС	Диспетчеризация реконструируемого объекта ЦТП-411 по адресу: Российская Федерация, обл. Нижегородская, г. Нижний Новгород, ул Перекопская, д.10А	2023	150
ТАРИФ	Диспетчеризация объекта центрального теплового пункта по адресу: г.Нижний Новгород, ул.3-я Ямская, 7 (перевод из режима котельной в режим работы автоматизированного ЦТП)	2023	150
КС	Диспетчеризация объекта ЦТП-501 по адресу: Российская Федерация, обл. Нижегородская, г. Нижний Новгород, ул Василия Иванова, д 14В	2023	766
КС	Диспетчеризация объекта ЦТП-502 по адресу: Российская Федерация, обл. Нижегородская, г. Нижний Новгород, ул.Баренца, д.9Б	2023	766
КС	Диспетчеризация объекта ЦТП-505 по адресу: Российская Федерация, обл. Нижегородская, г. Нижний Новгород, ул.Федосеевко, д.13а	2023	766
ТАРИФ	Диспетчеризация ЦТП по адресу: г. Нижний Новгород, Нижегородский район, Казанское шоссе, рядом с домом №10	2023	150
КС	Диспетчеризация объекта: ЦТП-106 по адресу: Российская Федерация, обл. Нижегородская, г. Нижний Новгород, ул Звездинка, д 7б	2024	1 087
КС	Диспетчеризация объекта: ЦТП-109 по адресу: Российская Федерация, обл. Нижегородская, г. Нижний Новгород, ул Володарского, д 3а	2024	1 087
КС	Диспетчеризация объекта: ЦТП 112 по адресу: Российская Федерация, обл. Нижегородская, г. Нижний Новгород, ул Ковалихинская, дом 30б	2024	1 087
КС	Диспетчеризация объекта: ЦТП 113 по адресу: Российская Федерация, обл. Нижегородская, г. Нижний Новгород, ул Ковалихинская, д 49б	2024	1 087
КС	Диспетчеризация объекта: ЦТП 116 по адресу: Российская Федерация, обл. Нижегородская, г. Нижний Новгород, ул Ошарская, д 15а	2024	1 087
КС	Диспетчеризация объекта: ЦТП 117 по адресу: Российская Федерация, обл. Нижегородская, г. Нижний Новгород, ул Ошарская, д.88А, пом.2	2024	1 087
КС	Диспетчеризация объекта: ЦТП 119 по адресу: ул. Панина, 4	2024	1 087
КС	Диспетчеризация объекта: ЦТП 124 по адресу: Российская Федерация, обл. Нижегородская, г. Нижний Новгород, ул Республиканская, д 35А	2024	1 087
КС	Диспетчеризация объекта: ЦТП 126 по адресу: Российская Федерация, обл. Нижегородская, г. Нижний Новгород, ул Трудовая, д.21А	2024	1 087
КС	Диспетчеризация объекта: ЦТП 131 по адресу: Российская Федерация, обл. Нижегородская, г. Нижний Новгород, ул Покровская Б., дом 93А	2024	1 087
КС	Диспетчеризация объекта: ЦТП 136 по адресу: Российская Федерация, обл. Нижегородская, г. Нижний Новгород, ул Генерала Ивлиева, д.8А	2024	1 087
ТАРИФ	Диспетчеризация объекта: ЦТП 142 по адресу: ул. Ошарская, 61б	2024	1 087
КС	Диспетчеризация объекта: ЦТП-152 по адресу: Российская Федерация, обл. Нижегородская, г. Нижний Новгород, б-р 60 лет Октября, дом 12а	2024	1 087
КС	Диспетчеризация объекта: ЦТП-153 по адресу: Российская Федерация, обл. Нижегородская, г. Нижний Новгород, ул Маршала Рокоссовского, дом 1 а	2024	1 087
КС	Диспетчеризация объекта: ЦТП 157 по адресу: Российская Федерация, обл. Нижегородская, г. Нижний Новгород, ул Горловская, д 2, пом ПЗ	2024	1 087
КС	Диспетчеризация объекта: ЦТП 158 по адресу: Российская Федерация, обл. Нижегородская, г. Нижний Новгород, ул Заярская, дом 2Б	2024	1 087
КС	Диспетчеризация объекта: ЦТП 166 по адресу: Российская Федерация, обл. Нижегородская, г. Нижний Новгород, ул Красносельская, д.2б	2024	1 087

ОБОСНОВЫВАЮЩИЕ МАТЕРИАЛЫ К СХЕМЕ ТЕПЛОСНАБЖЕНИЯ ГОРОДА НИЖНЕГО НОВГОРОДА НА ПЕРИОД ДО 2030 ГОДА

(АКТУАЛИЗАЦИЯ НА 2024 ГОД).

ГЛАВА 5. МАСТЕР-ПЛАН РАЗВИТИЯ СИСТЕМ ТЕПЛОСНАБЖЕНИЯ

Источник финансирования	Мероприятие	Год реализации мероприятия	Затраты с НДС, тыс.руб
КС	Диспетчеризация объекта: ЦТП 175 по адресу: Российская Федерация, обл. Нижегородская, г. Нижний Новгород, пер. Ткачева, д.2а	2024	1 087
ТАРИФ	Диспетчеризация объекта: ЦТП-326 по адресу: ул. Шаляпина, 23	2024	1 087
КС	Диспетчеризация объекта: ЦТП-208 по адресу: Российская Федерация, обл. Нижегородская, г. Нижний Новгород, ул Витебская, д. 1б	2024	1 087
КС	Диспетчеризация объекта: ЦТП-307 по адресу: Российская Федерация, обл. Нижегородская, г. Нижний Новгород, ул Гордеевская, д 34а, пом.П2	2024	1 087
КС	Диспетчеризация объекта: ЦТП-311 по адресу: Российская Федерация, обл. Нижегородская, г. Нижний Новгород, Нижегородская область, г.Н.Новгород, р-н Канавинский, ул Гордеевская, д 60а, пом.П2	2024	1 087
КС	Диспетчеризация объекта: ЦТП-318 по адресу: Российская Федерация, обл. Нижегородская, г. Нижний Новгород, ул Генерала Зимина, д.24А	2024	1 087
КС	Диспетчеризация объекта: НПС по адресу: ул. Володарского, 3а	2024	1 087
КС	Диспетчеризация объекта: ЦТП-180 по адресу: Российская Федерация, обл. Нижегородская, г. Нижний Новгород, ул.Нижегородская, д.29	2024	1 087
КС	Диспетчеризация объекта: ЦТП-329 по адресу: ул. Мурашкинская, 13-б	2024	1 087
КС	Диспетчеризация объекта: ЦТП-181 по адресу: ул. Барминская, 8-а	2024	1 087
КС	Диспетчеризация объекта: ЦТП-174 по адресу: Российская Федерация, обл. Нижегородская, г. Нижний Новгород, ул Белинского, дом 102а	2024	1 087
КС	Диспетчеризация объекта: ЦТП-173 по адресу: Российская Федерация, обл. Нижегородская, г. Нижний Новгород, ул. Бориса Панина, д. 7б	2024	1 087
КС	Диспетчеризация объекта: ЦТП-213 по адресу: ул. Украинская, 1а	2024	1 087
КС	Диспетчеризация объекта: ЦТП-207 по адресу: Российская Федерация, обл. Нижегородская, г. Нижний Новгород, ул Путьская, д.9а	2024	1 087
КС	Диспетчеризация объекта: ЦТП-206 по адресу: Российская Федерация, обл. Нижегородская, г. Нижний Новгород, ул Заречная, д 1А	2024	1 087
КС	Диспетчеризация объекта: ЦТП-211 по адресу: Российская Федерация, обл. Нижегородская, г. Нижний Новгород, ул Октябрьской Революции, д.51а	2024	1 087
КС	Диспетчеризация объекта: ЦТП-705 по адресу: ул. Тропинина, 20	2024	1 087
КС	Диспетчеризация объекта: ЦТП-183 по адресу: Российская Федерация, обл. Нижегородская, г. Нижний Новгород, ул Ванеева, дом 63	2024	1 087
КС	Диспетчеризация объекта: ЦТП-185 по адресу: Российская Федерация, обл. Нижегородская, г. Нижний Новгород, ул Генкиной, дом 37, пом. П1	2024	1 087
КС	Диспетчеризация объекта: ЦТП-702 по адресу: Российская Федерация, обл. Нижегородская, г. Нижний Новгород, мкр Щербинки 1-й, д.1А	2024	1 087
КС	Диспетчеризация объекта: ЦТП-306 по адресу: Российская Федерация, обл. Нижегородская, г. Нижний Новгород, ул Генерала Зимина, д 26а	2024	1 087
КС	Диспетчеризация объекта: ЦТП-308 по адресу: Российская Федерация, обл. Нижегородская, г. Нижний Новгород, ул Генерала Зимина, д 26а	2024	1 087
ТАРИФ	Диспетчеризация объекта: ЦТП по адресу: ул. Куйбышева, 14	2024	1 087
КС	Диспетчеризация объекта: ЦТП-508 по адресу: Российская Федерация, обл. Нижегородская, г. Нижний Новгород, ул Зайцева, д 18, пом.П1	2024	1 920
КС	Диспетчеризация объекта: ЦТП-509 по адресу: Российская Федерация, обл. Нижегородская, г. Нижний Новгород, ул Зайцева, 14а	2024	1 920
КС	Диспетчеризация объекта: ЦТП-409 по адресу: Российская Федерация, обл. Нижегородская, г. Нижний Новгород, ул Молитовская, д.6, к.3	2024	1 920
ТАРИФ	Диспетчеризация объекта: ЦТП-413, ул. Июльских дней, 22	2024	1 920
КС	Диспетчеризация объекта: ЦТП-212 по адресу: Российская Федерация, обл. Нижегородская, г. Нижний Новгород, ул Тираспольская, д.11а	2024	1 920
КС	Диспетчеризация объекта: ЦТП-405 по адресу: Российская Федерация, обл. Нижегородская, г. Нижний Новгород, ул Гончарова, д.1Б	2024	1 920
КС	Диспетчеризация объекта: ЦТП-323 по адресу: Российская Федерация, обл. Нижегородская, г. Нижний Новгород, ул Страж Революции, д 15А, пом П2	2024	1 920
КС	Диспетчеризация объекта: ЦТП-401 по адресу: Российская Федерация, обл. Нижегородская, г. Нижний Новгород, пл Комсомольская, д.10, к.4	2024	1 920
ТАРИФ	Диспетчеризация объекта: ЦТП-171 по адресу: ул. Мельникова-Печерского, 8	2024	1 087
ТАРИФ	Диспетчеризация объекта: ЦТП-101 по адресу: ул. Решетниковская, 2	2024	1 087
ТАРИФ	Диспетчеризация объекта: ЦТП-102 по адресу: пер. Университетский, 4	2024	1 087
КС	Диспетчеризация объекта: ЦТП-103 по адресу: Российская Федерация, обл. Нижегородская, г. Нижний Новгород, ул Полтавская, д 35А	2024	1 087
ТАРИФ	Диспетчеризация объекта: ЦТП-104 по адресу: ул. 1-я Оранжевая, 37а	2024	1 087
КС	Диспетчеризация объекта: ЦТП-105 по адресу: ул. Володарского, 4а	2024	1 087
КС	Диспетчеризация объекта: ЦТП-107 по адресу: Российская Федерация, обл. Нижегородская, г. Нижний Новгород, ул. Невзоровых, д.107	2024	1 087
КС	Диспетчеризация объекта: ЦТП-108 по адресу: Российская Федерация, обл. Нижегородская, г. Нижний Новгород, наб Верхневолжская, д.21а	2024	1 087
КС	Диспетчеризация объекта: ЦТП-110 по адресу: Российская Федерация, обл. Нижегородская, г. Нижний Новгород, пер Гаражный, д 3А	2024	1 087
ТАРИФ	Диспетчеризация объекта: ЦТП-111 по адресу: ул. Грузинская, 28	2024	1 087
КС	Диспетчеризация объекта: ЦТП-114 по адресу: Российская Федерация, обл.	2024	1 087

ОБОСНОВЫВАЮЩИЕ МАТЕРИАЛЫ К СХЕМЕ ТЕПЛОСНАБЖЕНИЯ ГОРОДА НИЖНЕГО НОВГОРОДА НА ПЕРИОД ДО 2030 ГОДА

(АКТУАЛИЗАЦИЯ НА 2024 ГОД).

ГЛАВА 5. МАСТЕР-ПЛАН РАЗВИТИЯ СИСТЕМ ТЕПЛОСНАБЖЕНИЯ

Источник финансирования	Мероприятие	Год реализации мероприятия	Затраты с НДС, тыс.руб
	Нижегородская, г. Нижний Новгород, ул Невзоровых, д.1А		
КС	Диспетчеризация объекта: ЦТП-115 по адресу: Российская Федерация, обл. Нижегородская, г. Нижний Новгород, ул Невзоровых, д.7Б	2024	1 087
КС	Диспетчеризация объекта: ЦТП-120 по адресу: Российская Федерация, обл. Нижегородская, г. Нижний Новгород, ул Бориса Панина, д. 5Б	2024	1 087
КС	Диспетчеризация объекта: ЦТП-122 по адресу: Российская Федерация, обл. Нижегородская, г. Нижний Новгород, ул Бориса Панина, д.9, пом П4	2024	1 087
КС	Диспетчеризация объекта: ЦТП-123 по адресу: Российская Федерация, обл. Нижегородская, г. Нижний Новгород, ул Республиканская, дом 25А	2024	1 087
КС	Диспетчеризация объекта: ЦТП-125 по адресу: Российская Федерация, обл. Нижегородская, г. Нижний Новгород, ул Тимирязева, д.1а	2024	1 087
КС	Диспетчеризация объекта: ЦТП-127 по адресу: Российская Федерация, обл. Нижегородская, г. Нижний Новгород, ул Трудовая, д.6а	2024	1 087
КС	Диспетчеризация объекта: ЦТП-130 по адресу: Российская Федерация, обл. Нижегородская, г. Нижний Новгород, ул Нестерова, дом 34л	2024	1 087
КС	Диспетчеризация объекта: ЦТП-135 по адресу: Российская Федерация, обл. Нижегородская, г. Нижний Новгород, ул имени Генерала Ивлиева И.Д., д.2А	2024	1 087
КС	Диспетчеризация объекта: ЦТП-137 по адресу: ул. Богородского, 9а	2024	1 087
КС	Диспетчеризация объекта: ЦТП-138 по адресу: Российская Федерация, обл. Нижегородская, г. Нижний Новгород, ул Богородского, дом 15А	2024	1 087
КС	Диспетчеризация объекта: ЦТП-139 по адресу: Российская Федерация, обл. Нижегородская, г. Нижний Новгород, ул Надежды Суловой, д.2, корп 1, пом П2	2024	1 087
ТАРИФ	Диспетчеризация объекта: ЦТП-141 по адресу: ул. Ульянова, 2	2024	1 087
КС	Диспетчеризация объекта: ЦТП-146 по адресу: Российская Федерация, обл. Нижегородская, г. Нижний Новгород, ул Агрономическая, д.138А, пом.П2	2024	1 087
КС	Диспетчеризация объекта: ЦТП-147 по адресу: Российская Федерация, обл. Нижегородская, г. Нижний Новгород, ул Надежды Суловой, дом 18а	2024	1 087
КС	Диспетчеризация объекта: ЦТП-148 по адресу: Российская Федерация, обл. Нижегородская, г. Нижний Новгород, ул Юбилейная, д.30А	2024	1 087
КС	Диспетчеризация объекта: ЦТП-150 по адресу: Российская Федерация, обл. Нижегородская, г. Нижний Новгород, ул имени Маршала Рокоссовского К.К., д.15а	2024	1 087
КС	Диспетчеризация объекта: ЦТП-151 по адресу: Российская Федерация, обл. Нижегородская, г. Нижний Новгород, ул имени Генерала Ивлиева И.Д., д.37а	2024	1 087
КС	Диспетчеризация объекта: ЦТП-155 по адресу: Российская Федерация, обл. Нижегородская, г. Нижний Новгород, Артельная ул, д.11А	2024	1 087
КС	Диспетчеризация объекта: ЦТП-156 по адресу: ул. Пушкина, 41б	2024	1 087
КС	Диспетчеризация объекта: ЦТП-159 по адресу: Российская Федерация, обл. Нижегородская, г. Нижний Новгород, ул Адмирала Васюнина, д.5, к.3, пом. 2, 3	2024	1 087
КС	Диспетчеризация объекта: ЦТП-161 по адресу: Российская Федерация, обл. Нижегородская, г. Нижний Новгород, ул Норвежская, дом 6, ПЗ	2024	1 087
КС	Диспетчеризация объекта: ЦТП-162 по адресу: Российская Федерация, обл. Нижегородская, г. Нижний Новгород, ул Пушкина, д.29Б	2024	1 087
КС	Диспетчеризация объекта: ЦТП-163 по адресу: Российская Федерация, обл. Нижегородская, г. Нижний Новгород, пер Светлогорский, д.16А	2024	1 087
КС	Диспетчеризация объекта: ЦТП-164 по адресу: Российская Федерация, обл. Нижегородская, г. Нижний Новгород, ул Ванеева, д.110Г	2024	1 087
КС	Диспетчеризация объекта: ЦТП-167 по адресу: Российская Федерация, обл. Нижегородская, г. Нижний Новгород, ул Ванеева, д.116а	2024	1 087
КС	Диспетчеризация объекта: ЦТП-168 по адресу: Российская Федерация, обл. Нижегородская, г. Нижний Новгород, ул Маршала Малиновского, дом 7а	2024	1 087
КС	Диспетчеризация объекта: ЦТП-316 по адресу: Российская Федерация, обл. Нижегородская, г. Нижний Новгород, ул Шалапина, д.14а	2024	1 087
КС	Диспетчеризация объекта: ЦТП-301 по адресу: Российская Федерация, обл. Нижегородская, г. Нижний Новгород, ул Сергея Есенина, д.7б	2024	1 087
КС	Диспетчеризация объекта: ЦТП-309 по адресу: Российская Федерация, обл. Нижегородская, г. Нижний Новгород, ул Керченская, д.20а	2024	1 087
КС	Диспетчеризация объекта: ЦТП-205 по адресу: Российская Федерация, обл. Нижегородская, г. Нижний Новгород, ул Движенцев, д.30а	2024	1 920
КС	Диспетчеризация объекта: ЦТП-406 по адресу: Российская Федерация, обл. Нижегородская, г. Нижний Новгород, ул Заводская, д.17А	2024	1 920
КС	Диспетчеризация объекта: ЦТП-404 по адресу: Российская Федерация, обл. Нижегородская, г. Нижний Новгород, ул Баумана, д.58А	2024	1 920
КС	Диспетчеризация объекта: ЦТП-412 по адресу: Российская Федерация, обл. Нижегородская, г. Нижний Новгород, ул Днепропетровская, д.8А	2024	1 920
КС	Диспетчеризация объекта: ЦТП-204 по адресу: Российская Федерация, обл. Нижегородская, г. Нижний Новгород, ул Архангельская, д.11а	2024	1 920
КС	Диспетчеризация объекта: ЦТП-504 по адресу: Российская Федерация, обл. Нижегородская, г. Нижний Новгород, пр-кт. Кораблестроителей, д. 32Б	2024	1 920
КС	Диспетчеризация объекта: ЦТП-324 по адресу: Российская Федерация, обл. Нижегородская, г. Нижний Новгород, ул Заводской парк, д.18	2024	1 920
КС	Диспетчеризация объекта: ЦТП-402 по адресу: Российская Федерация, обл.	2024	1 920

ОБОСНОВЫВАЮЩИЕ МАТЕРИАЛЫ К СХЕМЕ ТЕПЛОСНАБЖЕНИЯ ГОРОДА НИЖНЕГО НОВГОРОДА НА ПЕРИОД ДО 2030 ГОДА

(АКТУАЛИЗАЦИЯ НА 2024 ГОД).

ГЛАВА 5. МАСТЕР-ПЛАН РАЗВИТИЯ СИСТЕМ ТЕПЛОСНАБЖЕНИЯ

Источник финансирования	Мероприятие	Год реализации мероприятия	Затраты с НДС, тыс.руб
	Нижегородская, г. Нижний Новгород, ул Академика Баха, д.4А		
КС	Диспетчеризация объекта: ЦТП-403 по адресу: Российская Федерация, обл. Нижегородская, г. Нижний Новгород, ул Даргомыжского, дом 17	2024	1 327
КС	Диспетчеризация объекта: ЦТП-177 по адресу: Российская Федерация, обл. Нижегородская, г. Нижний Новгород, ул Нестерова, д 31а	2024	1 087
КС	Диспетчеризация объекта: ЦТП-179 по адресу: Российская Федерация, обл. Нижегородская, г. Нижний Новгород, ул Покровская Б., д.32а	2024	1 087
КС	Диспетчеризация объекта: ЦТП-209 по адресу: Российская Федерация, обл. Нижегородская, г. Нижний Новгород, ул.Витебская 46а	2024	1 087
КС	Диспетчеризация объекта: ЦТП-203 по адресу: Российская Федерация, обл. Нижегородская, г. Нижний Новгород, ул Менделеева, д.26а	2024	1 087
КС	Диспетчеризация объекта: ЦТП-407 по адресу: Российская Федерация, обл. Нижегородская, г. Нижний Новгород, ул Июльских Дней, д.11, к.2	2024	1 087
КС	Диспетчеризация объекта: ЦТП-408 по адресу: Российская Федерация, обл. Нижегородская, г. Нижний Новгород, ул Июльских Дней, д.9, к.1	2024	1 087
КС	Диспетчеризация объекта: ЦТП-601 по адресу: ул. Сергиевская, 1а	2024	1 087
КС	Диспетчеризация объекта: ЦТП-602 по адресу: Российская Федерация, обл. Нижегородская, г. Нижний Новгород, ул Ильинская, д.13/2	2024	1 087
КС	Диспетчеризация объекта: ЦТП-704 по адресу: Российская Федерация, обл. Нижегородская, г. Нижний Новгород, ул Карбышева, д 1А	2024	1 087
КС	Диспетчеризация объекта: ЦТП-165 по адресу: Российская Федерация, обл. Нижегородская, г. Нижний Новгород, пр-кт Гагарина, д.21, к.13	2024	1 087
КС	Диспетчеризация объекта: ЦТП-182 по адресу: ул. Панина, 10-б	2025	1 087
КС	Диспетчеризация объекта: ЦТП-701 по адресу: Российская Федерация, обл. Нижегородская, г. Нижний Новгород, мкр Щербинки 1-й, д.13А	2025	1 087
КС	Диспетчеризация объекта: ЦТП-703 по адресу: Российская Федерация, обл. Нижегородская, г. Нижний Новгород, ул Кащенко, д.23А	2025	1 087
ТАРИФ	Диспетчеризация объекта: ЦТП-706 по адресу: ул. Эпронновская, 10	2025	1 087
КС	Диспетчеризация объекта: ЦТП-314 по адресу: Российская Федерация, обл. Нижегородская, г. Нижний Новгород, ул Народная, д.48А	2025	1 087
КС	Диспетчеризация объекта: ЦТП-201 по адресу: Российская Федерация, обл. Нижегородская, г. Нижний Новгород, ул Витебская, дом 4а	2025	1 087
ТАРИФ	Диспетчеризация объекта: ИТП по адресу: ул. Лесной городок, 5-Б	2025	1 087
КС	Диспетчеризация объекта: ЦТП-214 по адресу: Российская Федерация, обл. Нижегородская, г. Нижний Новгород, ул Обухова, д 34б	2025	1 087
КС	Диспетчеризация объекта: ЦТП-215 по адресу: Российская Федерация, обл. Нижегородская, г. Нижний Новгород, ул Обухова, дом 51А	2025	1 087
КС	Диспетчеризация объекта: ЦТП-216 по адресу: Российская Федерация, обл. Нижегородская, г. Нижний Новгород, ул Обухова, дом 53А	2025	1 087
КС	Диспетчеризация объекта: ЦТП-317 по адресу: Российская Федерация, обл. Нижегородская, г. Нижний Новгород, ул Безрукова, д.5	2025	1 087
ТАРИФ	Диспетчеризация объекта: ИТП по адресу: ул.Менделеева, 4	2025	1 087
КС	Техническое перевооружение ЦТП-179, расположенного по адресу: Российская Федерация, обл. Нижегородская, г. Нижний Новгород, ул Покровская Б., д.32а (в части замены ВВП ГВС тип ЭТРА ЭТ-04С-16-39 (число пластин 39) - 1-ая ступень - 2 шт.)	2038	270
КС	Техническое перевооружение ЦТП-110, расположенного по адресу: Российская Федерация, обл. Нижегородская, г. Нижний Новгород, пер Гаражный, д 3А (в части замены ВВП ГВС тип РИДАН НН № 210-18 (число пластин 151) - 1-ая ступень - 1 шт.)	2039	4 727
КС	Техническое перевооружение ЦТП-110, расположенного по адресу: Российская Федерация, обл. Нижегородская, г. Нижний Новгород, пер Гаражный, д 3А (в части замены ВВП ГВС тип РИДАН НН № 210-18 (число пластин 151) - 1-ая ступень - 1 шт.)	2038	149
КС	Техническое перевооружение ЦТП-110, расположенного по адресу: Российская Федерация, обл. Нижегородская, г. Нижний Новгород, пер Гаражный, д 3А (в части замены ВВП ГВС тип РИДАН НН № 470-16 (число пластин 77) - 2-ая ступень - 1 шт.)	2039	2 611
КС	Техническое перевооружение ЦТП-110, расположенного по адресу: Российская Федерация, обл. Нижегородская, г. Нижний Новгород, пер Гаражный, д. 3А (в части замены насосов WILO BL 32/160-4/2, 2 шт.)	2038	133
КС	Техническое перевооружение ЦТП-110, расположенного по адресу: Российская Федерация, обл. Нижегородская, г. Нижний Новгород, пер Гаражный, д. 3А (в части замены насосов WILO BL 32/160-4/2, 2 шт.)	2039	559
КС	Техническое перевооружение ЦТП-163, расположенного по адресу: Российская Федерация, обл. Нижегородская, г. Нижний Новгород, пер Светлогорский, д.16А (в части замены ВВП ГВС тип Этра ЭТ-047С-16-67 (число пластин 67) - 1-ая ступень - 2 шт.)	2039	9 800
КС	Техническое перевооружение ЦТП-163, расположенного по адресу: Российская Федерация, обл. Нижегородская, г. Нижний Новгород, пер Светлогорский, д.16А (в части замены ВВП ГВС тип Этра ЭТ-047С-16-67 (число пластин 67) - 1-ая ступень - 2 шт.)	2038	267
КС	Техническое перевооружение ЦТП-163, расположенного по адресу: Российская Федерация, обл. Нижегородская, г. Нижний Новгород, пер Светлогорский, д.16А (в части замены ВВП ГВС тип Этра ЭТ-047С-16-67 (число пластин 67) - 1-ая ступень - 2 шт.)	2039	267
КС	Техническое перевооружение ЦТП-163, расположенного по адресу: Российская Федерация, обл. Нижегородская, г. Нижний Новгород, пер Светлогорский, д.16А (в части замены насосов WILO BL 50/150-7.5/2, 2 шт.)	2038	4 683
КС	Техническое перевооружение ЦТП-163, расположенного по адресу: Российская Федерация, обл. Нижегородская, г. Нижний Новгород, пер Светлогорский, д.16А (в части замены насосов WILO BL 50/150-7.5/2, 2 шт.)	2039	761
КС	Техническое перевооружение ЦТП-114, расположенного по адресу: Российская Федерация, обл. Нижегородская, г. Нижний Новгород, ул Невзоровых, д.1А (в части замены ВВП ГВС тип Этра ЭТ-021с-16-63 (число пластин 63) - 1-ая ступень -- 1 шт.)	2039	13 324
КС	Техническое перевооружение ЦТП-114, расположенного по адресу: Российская Федерация, обл. Нижегородская, г. Нижний Новгород, ул Невзоровых, д.1А (в части замены ВВП ГВС тип Этра ЭТ-021с-16-63 (число пластин 63) - 1-ая ступень -- 1 шт.)	2040	118
КС	Техническое перевооружение ЦТП-114, расположенного по адресу: Российская Федерация, обл. Нижегородская, г. Нижний Новгород, ул Невзоровых, д.1А (в части замены ВВП ГВС тип Этра ЭТ-047с-16-59 (число пластин 59) - 2-ая ступень - 1 шт.)	2039	2 066
КС	Техническое перевооружение ЦТП-114, расположенного по адресу: Российская Федерация, обл. Нижегородская, г. Нижний Новгород, ул Невзоровых, д.1А (в части замены ВВП ГВС тип Этра ЭТ-047с-16-59 (число пластин 59) - 2-ая ступень - 1 шт.)	2040	154
КС		2040	2 706

ОБОСНОВЫВАЮЩИЕ МАТЕРИАЛЫ К СХЕМЕ ТЕПЛОСНАБЖЕНИЯ ГОРОДА НИЖНЕГО НОВГОРОДА НА ПЕРИОД ДО 2030 ГОДА

(АКТУАЛИЗАЦИЯ НА 2024 ГОД).

ГЛАВА 5. МАСТЕР-ПЛАН РАЗВИТИЯ СИСТЕМ ТЕПЛОСНАБЖЕНИЯ

Источник финансирования	Мероприятие	Год реализации мероприятия	Затраты с НДС, тыс.руб
КС	Техническое перевооружение ЦТП-114, расположенного по адресу: Российская Федерация, обл. Нижегородская, г. Нижний Новгород, ул Невзоровых, д.1А (в части замены насосов ГВС Wilo MVIЕ 1603/6-1/16/Е/3-2-2G - 2 шт.)	2039	591
КС		2040	10 353
КС	Техническое перевооружение ЦТП-108, расположенного по адресу: Российская Федерация, обл. Нижегородская, г. Нижний Новгород, наб Верхневолжская, д.21а (в части замены ВВП ГВС тип РИДАН НН № 47 (число пластин 45) - 1-ая ступень - 2 шт.)	2039	206
КС		2040	3 605
КС	Техническое перевооружение ЦТП-108, расположенного по адресу: Российская Федерация, обл. Нижегородская, г. Нижний Новгород, наб Верхневолжская, д.21а (в части замены ВВП ГВС тип РИДАН НН № 47 (число пластин 67) - 2-ая ступень - 2 шт.)	2039	229
КС		2040	4 015
КС	Техническое перевооружение ЦТП-108, расположенного по адресу: Российская Федерация, обл. Нижегородская, г. Нижний Новгород, наб Верхневолжская, д.21а (в части замены ВВП ГВС РИДАН НН № 47 (число пластин 45) циркуляционный - 1 шт.)	2039	123
КС		2040	2 152
КС	Техническое перевооружение ЦТП-108, расположенного по адресу: Российская Федерация, обл. Нижегородская, г. Нижний Новгород, наб. Верхневолжская, д.21а (в части замены насосов ГВС Wilo 5202-3/16/Е/3-2 - 2 шт.)	2039	623
КС		2040	10 909
КС	Техническое перевооружение ЦТП-117, расположенного по адресу: Российская Федерация, обл. Нижегородская, г. Нижний Новгород, ул Ошарская, д.88А, пом.2 (в части замены ВВП ГВС тип ЭТРА ЭТ-021С-16-63 (число пластин 63) - 1-ая ступень - 1 шт.)	2039	127
КС		2040	2 218
КС	Техническое перевооружение ЦТП-117, расположенного по адресу: Российская Федерация, обл. Нижегородская, г. Нижний Новгород, ул Ошарская, д.88А, пом.2 (в части замены ВВП ГВС тип ЭТРА ЭТ-047С-16-59 (число пластин 59) - 2-ая ступень - 1 шт.)	2039	154
КС		2040	2 706
КС	Техническое перевооружение ЦТП-117, расположенного по адресу: Российская Федерация, обл. Нижегородская, г. Нижний Новгород, ул Ошарская, д.88А, пом.2 (в части замены насосов ГВС Wilo MVIЕ 1603/6-1/16/Е/3-2-2G - 2 шт.)	2039	591
КС		2040	10 353
КС	Техническое перевооружение ЦТП-122, расположенного по адресу: Российская Федерация, обл. Нижегородская, г. Нижний Новгород, ул Бориса Панина, д 9, пом П4 (в части замены ВВП ГВС тип РИДАН НН № 140-16 (число пластин 83) - 1-ая ступень - 1 шт.)	2040	98
КС		2041	1 709
КС	Техническое перевооружение ЦТП-122, расположенного по адресу: Российская Федерация, обл. Нижегородская, г. Нижний Новгород, ул Бориса Панина, д 9, пом П4 (в части замены ВВП ГВС тип РИДАН НН № 210-16 (число пластин 69) - 2-ая ступень - 1 шт.)	2040	127
КС		2041	2 221
КС	Техническое перевооружение ЦТП-122, расположенного по адресу: Российская Федерация, обл. Нижегородская, г. Нижний Новгород, ул Бориса Панина, д 9, пом П4 (в части замены насосов ГВС Wilo MVIЕ 3202-3/16/Е/3-2 - 2 шт.)	2040	629
КС		2041	11 020
КС	Техническое перевооружение ЦТП-126, расположенного по адресу: Российская Федерация, обл. Нижегородская, г. Нижний Новгород, ул Трудовая, д.21А (в части замены ВВП ГВС тип РИДАН НН № 41 (число пластин 73) - 1-ая ступень -- 2 шт.)	2040	262
КС		2041	4 589
КС	Техническое перевооружение ЦТП-126, расположенного по адресу: Российская Федерация, обл. Нижегородская, г. Нижний Новгород, ул Трудовая, д.21А (в части замены ВВП ГВС тип РИДАН НН № 47 (число пластин 97) - 2-ая ступень -- 2 шт.)	2040	275
КС		2041	4 813
КС	Техническое перевооружение ЦТП-126, расположенного по адресу: Российская Федерация, обл. Нижегородская, г. Нижний Новгород, ул Трудовая, д.21А (в части замены насосов ГВС WILo MVI 9502-3/16/Е/3, 2 шт.)	2040	580
КС		2041	10 163
КС	Техническое перевооружение ЦТП-165, расположенного по адресу: Российская Федерация, обл. Нижегородская, г. Нижний Новгород, пр-кт Гагарина, д.21, к.13 (в части замены ВВП ГВС тип ЭТРА ЭТ 022С-16-61 (число пластин 61) - 1-ая ступень - 1 шт.)	2040	133
КС		2041	2 333
КС	Техническое перевооружение ЦТП-165, расположенного по адресу: Российская Федерация, обл. Нижегородская, г. Нижний Новгород, пр-кт Гагарина, д.21, к.13 (в части замены ВВП ГВС тип ЭТРА ЭТ 047С-16-61 (число пластин 69) - 2-ая ступень -- 1 шт.)	2040	142
КС		2041	2 494
КС	Техническое перевооружение ЦТП-165, расположенного по адресу: Российская Федерация, обл. Нижегородская, г. Нижний Новгород, пр-кт Гагарина, д.21, к.13 (в части замены насоса ГВС Wilo MVIЕ 1605/6-1/16/Е/3-2G -- 2 шт.)	2040	635
КС		2041	11 120
КС	Техническое перевооружение ЦТП-165, расположенного по адресу: Российская Федерация, обл. Нижегородская, г. Нижний Новгород, пр-кт Гагарина, д.21, к.13 (в части замены насоса ГВС Wilo HELIX VE 1605-1/16/Е/КС -- 1 шт.)	2040	556
КС		2041	9 735
КС	Техническое перевооружение ЦТП-166, расположенного по адресу: Российская Федерация, обл. Нижегородская, г. Нижний Новгород, ул Красносельская, д.26 (в части замены ВВП ГВС тип РИДАН НН № 47-0-16 (число пластин 39) - 1-ая ступень -- 1 шт.)	2041	155
КС		2042	2 710
КС	Техническое перевооружение ЦТП-166, расположенного по адресу: Российская Федерация, обл. Нижегородская, г. Нижний Новгород, ул Красносельская, д.26 (в части замены ВВП ГВС тип РИДАН НН № 47-0-16 (число пластин 59) - 2-ая ступень -- 1 шт.)	2041	144
КС		2042	2 526

ОБОСНОВЫВАЮЩИЕ МАТЕРИАЛЫ К СХЕМЕ ТЕПЛОСНАБЖЕНИЯ ГОРОДА НИЖНЕГО НОВГОРОДА НА ПЕРИОД ДО 2030 ГОДА

(АКТУАЛИЗАЦИЯ НА 2024 ГОД).

ГЛАВА 5. МАСТЕР-ПЛАН РАЗВИТИЯ СИСТЕМ ТЕПЛОСНАБЖЕНИЯ

Источник финансирования	Мероприятие	Год реализации и мероприятия	Затраты с НДС, тыс.руб
КС	Техническое перевооружение ЦТП-166, расположенного по адресу: Российская Федерация, обл. Нижегородская, г. Нижний Новгород, ул Красносельская, д.2б (в части замены ВВП ГВС тип РИДАН № 14-0-16 (число пластин 36) - циркуляционный -- 1 шт.)	2041	93
КС		2042	1 622
КС	Техническое перевооружение ЦТП-166, расположенного по адресу: Российская Федерация, обл. Нижегородская, г. Нижний Новгород, ул Красносельская, д.2б (в части замены насосов ГВС Wilo MVIE 5202-3/16/E/3-2 -- 3 шт.)	2041	823
КС		2042	14 411
КС	Техническое перевооружение ЦТП-155, расположенного по адресу: Российская Федерация, обл. Нижегородская, г. Нижний Новгород, Артельная ул, д.11А (в части замены ВВП ГВС тип РИДАН НН № 22 0-16 (число пластин 55) - 1-ая ступень -- 2 шт.)	2041	194
КС		2042	3 398
КС	Техническое перевооружение ЦТП-155, расположенного по адресу: Российская Федерация, обл. Нижегородская, г. Нижний Новгород, Артельная ул, д.11А (в части замены ВВП ГВС тип РИДАН НН № 47 0-16 (число пластин 55) - 2-ая ступень -- 2 шт.)	2041	240
КС		2042	4 197
КС	Техническое перевооружение ЦТП-155, расположенного по адресу: Российская Федерация, обл. Нижегородская, г. Нижний Новгород, Артельная ул, д.11А (в части замены насосов ГВС Wilo BL 32/160-4/2 -- 2 шт.)	2041	651
КС		2042	11 410
КС	Техническое перевооружение ЦТП-119, расположенного по адресу: Российская Федерация, обл. Нижегородская, г. Нижний Новгород, ул Бориса Панина, д.4А (в части замены ВВП ГВС тип РИДАН НН № 47-16 (число пластин 101) - 1-ая ступень -- 1 шт.)	2041	169
КС		2042	2 959
КС	Техническое перевооружение ЦТП-119, расположенного по адресу: Российская Федерация, обл. Нижегородская, г. Нижний Новгород, ул Бориса Панина, д.4А (в части замены ВВП ГВС тип РИДАН НН № 47 (число пластин 65) - 2-ая ступень -- 1 шт.)	2041	148
КС		2042	2 588
КС	Техническое перевооружение ЦТП-119, расположенного по адресу: Российская Федерация, обл. Нижегородская, г. Нижний Новгород, ул Бориса Панина, д.4А (в части замены насосов ГВС Wilo MVIE 3202-3/16/E/3-2 -- 2 шт.)	2041	662
КС		2042	11 590
КС	Техническое перевооружение ЦТП-120, расположенного по адресу: Российская Федерация, обл. Нижегородская, г. Нижний Новгород, ул Бориса Панина, д. 5Б (в части замены ВВП ГВС тип РИДАН НН № 20 (число пластин 61) - 1-ая ступень -- 1 шт.)	2042	140
КС		2043	2 458
КС	Техническое перевооружение ЦТП-120, расположенного по адресу: Российская Федерация, обл. Нижегородская, г. Нижний Новгород, ул Бориса Панина, д. 5Б (в части замены ВВП ГВС тип РИДАН НН № 20 (число пластин 61) - 2-ая ступень -- 1 шт.)	2042	140
КС		2043	2 458
КС	Техническое перевооружение ЦТП-120, расположенного по адресу: Российская Федерация, обл. Нижегородская, г. Нижний Новгород, ул Бориса Панина, д. 5Б (в части замены насосов ГВС Wilo MVIE 403-1/16/E/3-400-50-2/3 -- 2 шт.)	2042	696
КС		2043	12 193
КС	Техническое перевооружение ЦТП-116, расположенного по адресу: Российская Федерация, обл. Нижегородская, г. Нижний Новгород, ул Ошарская, д 15а (в части замены ВВП ГВС тип РИДАН НН № 47 0-16 (число пластин 40) - 1-ая ступень -- 1 шт.)	2042	164
КС		2043	2 879
КС	Техническое перевооружение ЦТП-116, расположенного по адресу: Российская Федерация, обл. Нижегородская, г. Нижний Новгород, ул Ошарская, д 15а (в части замены ВВП ГВС тип РИДАН НН № 47 0-16 (число пластин 59) - 2-ая ступень -- 1 шт.)	2042	164
КС		2043	2 879
КС	Техническое перевооружение ЦТП-116, расположенного по адресу: Российская Федерация, обл. Нижегородская, г. Нижний Новгород, ул Ошарская, д 15а (в части замены насосов ГВС Wilo MVIE 3203-7,5-3/16/E/3-2 -- 2 шт.)	2042	706
КС		2043	12 375
КС	Техническое перевооружение ЦТП-123, расположенного по адресу: Российская Федерация, обл. Нижегородская, г. Нижний Новгород, ул Республиканская, дом 25А (в части замены ВВП ГВС тип РИДАН НН №41 (число пластин 153) - 1-ая ступень -- 1 шт.)	2042	261
КС		2043	4 569
КС	Техническое перевооружение ЦТП-123, расположенного по адресу: Российская Федерация, обл. Нижегородская, г. Нижний Новгород, ул Республиканская, дом 25А (в части замены ВВП ГВС тип РИДАН НН №47 (число пластин 135) - 2-ая ступень -- 1 шт.)	2042	261
КС		2043	4 569
КС	Техническое перевооружение ЦТП-123, расположенного по адресу: Российская Федерация, обл. Нижегородская, г. Нижний Новгород, ул Республиканская, дом 25А (в части замены насосов ГВС Wilo TYP MVI 9503-3/16/E/3 -- 2 шт.)	2042	910
КС		2043	15 935
КС	Техническое перевооружение ЦТП-112, расположенного по адресу: Российская Федерация, обл. Нижегородская, г. Нижний Новгород, ул Ковалихинская, дом 30б (в части замены ВВП ГВС тип ЭТРА № 047С-16-87 (число пластин 87) - 1-ая ступень -- 2 шт.)	2043	380
КС		2044	6 661
КС	Техническое перевооружение ЦТП-112, расположенного по адресу: Российская Федерация, обл. Нижегородская, г. Нижний Новгород, ул Ковалихинская, дом 30б (в части замены насосов ГВС Wilo IL 40/220-11/2 -- 2 шт.)	2043	785
КС		2044	13 760
КС	Техническое перевооружение ЦТП-115, расположенного по адресу: Российская Федерация, обл. Нижегородская, г. Нижний Новгород, ул Невзоровых, д 7Б (в части замены ВВП ГВС тип 14 ТО-16 (число пластин 40) - 1-ая ступень -- 1 шт.)	2043	103
КС		2044	1 806

ОБОСНОВЫВАЮЩИЕ МАТЕРИАЛЫ К СХЕМЕ ТЕПЛОСНАБЖЕНИЯ ГОРОДА НИЖНЕГО НОВГОРОДА НА ПЕРИОД ДО 2030 ГОДА

(АКТУАЛИЗАЦИЯ НА 2024 ГОД).

ГЛАВА 5. МАСТЕР-ПЛАН РАЗВИТИЯ СИСТЕМ ТЕПЛОСНАБЖЕНИЯ

Источник финансирования	Мероприятие	Год реализации мероприятия	Затраты с НДС, тыс.руб
КС	Техническое перевооружение ЦТП-115, расположенного по адресу: Российская Федерация, обл. Нижегородская, г. Нижний Новгород, ул Невзоровых, д 7Б (в части замены ВВП ГВС тип 14 ТО-16 (число пластин 25) - 2-ая ступень -- 1 шт.)	2043	103
КС		2044	1 806
КС	Техническое перевооружение ЦТП-115, расположенного по адресу: Российская Федерация, обл. Нижегородская, г. Нижний Новгород, ул Невзоровых, д 7Б (в части замены насос ГВС Wilo MVI 1603-1/E/3-400-50-2/B -- 2 шт.)	2043	715
КС		2044	12 524
КС	Техническое перевооружение ЦТП-161, расположенного по адресу: Российская Федерация, обл. Нижегородская, г. Нижний Новгород, ул Норвежская, дом 6, ПЗ (в части замены ВВП ГВС тип РИДАН НН № 47 (число пластин 115) - 1-ая ступень -- 1 шт.)	2043	274
КС		2044	4 806
КС	Техническое перевооружение ЦТП-161, расположенного по адресу: Российская Федерация, обл. Нижегородская, г. Нижний Новгород, ул Норвежская, дом 6, ПЗ (в части замены ВВП ГВС тип РИДАН НН № 47 (число пластин 120) - 2-ая ступень -- 1 шт.)	2043	274
КС		2044	4 806
КС	Техническое перевооружение ЦТП-161, расположенного по адресу: Российская Федерация, обл. Нижегородская, г. Нижний Новгород, ул Норвежская, дом 6, ПЗ (в части замены насосов ГВС Wilo MVI 5202/3/16/E/3 -- 2 шт.)	2043	754
КС		2044	13 202
КС	Техническое перевооружение ЦТП-162, расположенного по адресу: Российская Федерация, обл. Нижегородская, г. Нижний Новгород, ул Пушкина, д.29Б (в части замены ВВП ГВС тип РИДАН НН № 21 0-16 (число пластин 109) - 1-ая ступень -- 2 шт.)	2044	303
КС		2045	5 316
КС	Техническое перевооружение ЦТП-162, расположенного по адресу: Российская Федерация, обл. Нижегородская, г. Нижний Новгород, ул Пушкина, д.29Б (в части замены ВВП ГВС тип РИДАН НН № 47 0-16 (число пластин 69) - 2-ая ступень -- 2 шт.)	2044	365
КС		2045	6 387
КС	Техническое перевооружение ЦТП-162, расположенного по адресу: Российская Федерация, обл. Нижегородская, г. Нижний Новгород, ул Пушкина, д.29Б (в части замены насосов ГВС Wilo MVI 5203-3/16/E/3-2 -- 3 шт.)	2044	1 024
КС		2045	17 938
КС	Техническое перевооружение ЦТП-159, расположенного по адресу: Российская Федерация, обл. Нижегородская, г. Нижний Новгород, ул Адмирала Васюнина, д.5, к.3, пом. 2, 3 (в части замены ВВП ГВС тип РИДАН НН № 47 (число пластин 51) - 1-ая ступень -- 1 шт.)	2044	189
КС		2045	3 304
КС	Техническое перевооружение ЦТП-159, расположенного по адресу: Российская Федерация, обл. Нижегородская, г. Нижний Новгород, ул Адмирала Васюнина, д.5, к.3, пом. 2, 3 (в части замены насосов ГВС Wilo MVI 3202-3/16/E/3-2 -- 2 шт.)	2044	765
КС		2045	13 403
КС	Техническое перевооружение ЦТП-137, расположенного по адресу: Российская Федерация, обл. Нижегородская, г. Нижний Новгород, ул Богородского, дом 9А (в части замены ВВП ГВС тип РИДАН НН № 41 0-16 (число пластин 160) - 1-ая ступень -- 2 шт.)	2044	559
КС		2045	9 800
КС	Техническое перевооружение ЦТП-137, расположенного по адресу: Российская Федерация, обл. Нижегородская, г. Нижний Новгород, ул Богородского, дом 9А (в части замены ВВП ГВС тип РИДАН НН № 47 0-16 (число пластин 107) - 2-ая ступень -- 2 шт.)	2044	459
КС		2045	8 050
КС	Техническое перевооружение ЦТП-137, расположенного по адресу: Российская Федерация, обл. Нижегородская, г. Нижний Новгород, ул Богородского, дом 9А (в части замены насосов ГВС Wilo MVI 5202-3/16/E/3-2 -- 2 шт.)	2044	786
КС		2045	13 770
КС	Техническое перевооружение ЦТП-138, расположенного по адресу: Российская Федерация, обл. Нижегородская, г. Нижний Новгород, ул Богородского, д.15а (в части замены ВВП ГВС тип ЭТРА ЭТ-04С-16-75 (число пластин 75) - 1-ая ступень - 2 шт.)	2044	466
КС		2045	8 161
КС	Техническое перевооружение ЦТП-138, расположенного по адресу: Российская Федерация, обл. Нижегородская, г. Нижний Новгород, ул Богородского, д.15а (в части замены ВВП ГВС тип ЭТРА ЭТ-047С-16-99 (число пластин 99) - 2-ая ступень - 2 шт.)	2044	509
КС		2045	8 913
КС	Техническое перевооружение ЦТП-138, расположенного по адресу: Российская Федерация, обл. Нижегородская, г. Нижний Новгород, ул Богородского, дом 15А (в части замены насосов ГВС Wilo MVI 5202-3/16/E/3-2 -- 2 шт.)	2044	786
КС		2045	13 770
КС	Техническое перевооружение ЦТП-150, расположенного по адресу: Российская Федерация, обл. Нижегородская, г. Нижний Новгород, ул имени Маршала Рокоссовского К.К., д 15а (в части замены ВВП ГВС тип РИДАН НН № 41 (число пластин 139) - 1-ая ступень -- 2 шт.)	2045	546
КС		2046	9 561
КС	Техническое перевооружение ЦТП-150, расположенного по адресу: Российская Федерация, обл. Нижегородская, г. Нижний Новгород, ул имени Маршала Рокоссовского К.К., д 15а (в части замены ВВП ГВС тип РИДАН НН № 47 (число пластин 95) - 2-ая ступень -- 2 шт.)	2045	436
КС		2046	7 636
КС	Техническое перевооружение ЦТП-150, расположенного по адресу: Российская Федерация, обл. Нижегородская, г. Нижний Новгород, ул. имени Маршала Рокоссовского К.К., д 15а (в части замены насосов ГВС Wilo MVI 9503-3/16/E/3-400-50 -- 3 шт.)	2045	1 332
КС		2046	23 342
КС	Техническое перевооружение ЦТП-125, расположенного по адресу: Российская Федерация, обл. Нижегородская, г. Нижний Новгород, ул Тимирязева, д.1а (в части замены ВВП ГВС тип ЭТРА ЭТ-050С-16-49 (число пластин 49) - 1-ая ступень - 2	2045	373
КС		2046	6 534

ОБОСНОВЫВАЮЩИЕ МАТЕРИАЛЫ К СХЕМЕ ТЕПЛОСНАБЖЕНИЯ ГОРОДА НИЖНЕГО НОВГОРОДА НА ПЕРИОД ДО 2030 ГОДА

(АКТУАЛИЗАЦИЯ НА 2024 ГОД).

ГЛАВА 5. МАСТЕР-ПЛАН РАЗВИТИЯ СИСТЕМ ТЕПЛОСНАБЖЕНИЯ

Источник финансирования	Мероприятие	Год реализации мероприятия	Затраты с НДС, тыс.руб
	шт.)		
КС	Техническое перевооружение ЦТП-125, расположенного по адресу: Российская Федерация, обл. Нижегородская, г. Нижний Новгород, ул. Тимирязева, д 1а (в части замены насосов ГВС Wilo MVIE 5202-3/16/E/3-2 -- 2 шт.)	2045	827
КС		2046	14 487
КС	Техническое перевооружение ЦТП-130, расположенного по адресу: Российская Федерация, обл. Нижегородская, г. Нижний Новгород, ул. Нестерова, дом 34л (в части замены ВВП ГВС тип РИДАН НН № 47 0-16 (число пластин 34) - 1-ая ступень -- 2 шт.)	2045	315
КС		2046	5 525
КС	Техническое перевооружение ЦТП-130, расположенного по адресу: Российская Федерация, обл. Нижегородская, г. Нижний Новгород, ул. Нестерова, д.34л (в части замены насосов ГВС WILO 7003/2-3/25/E/3-400-50-2, 2 шт.)	2045	1 010
КС		2046	17 692
КС	Техническое перевооружение ЦТП-158, расположенного по адресу: Российская Федерация, обл. Нижегородская, г. Нижний Новгород, ул. Заряская, д.2Б (в части замены насосов ГВС WILO BL80/165-2/2/2, 3 шт.)	2046	1 098
КС		2047	19 230
КС	Техническое перевооружение ЦТП-175, расположенного по адресу: Российская Федерация, обл. Нижегородская, г. Нижний Новгород, пер. Ткачева, д.2А (в части замены ВВП ГВС тип РИДАН НН №14 (число пластин 54) - 1-ая ступень -- 1 шт.)	2046	134
КС		2047	2 355
КС	Техническое перевооружение ЦТП-175, расположенного по адресу: Российская Федерация, обл. Нижегородская, г. Нижний Новгород, пер. Ткачева, д.2А (в части замены ВВП ГВС тип РИДАН НН №20 (число пластин 46) - 2-ая ступень -- 1 шт.)	2046	158
КС		2047	2 762
КС	Техническое перевооружение ЦТП-175, расположенного по адресу: Российская Федерация, обл. Нижегородская, г. Нижний Новгород, пер. Ткачева, д. 2А (в части замены насосов ГВС Wilo IPL 32/130-1.1/2 - 2 шт.)	2046	818
КС		2047	14 329
КС	Техническое перевооружение ЦТП-411, расположенного по адресу: Российская Федерация, обл. Нижегородская, г. Нижний Новгород, ул. Перекопская, д.10А (в части замены ВВП ГВС тип ЭТРА ЭТ 047С-16-83 (число пластин 83) - 1-ая ступень - 1 шт.)	2046	260
КС		2047	4 549
КС	Техническое перевооружение ЦТП-411, расположенного по адресу: Российская Федерация, обл. Нижегородская, г. Нижний Новгород, ул. Перекопская, д.10А (в части замены ВВП ГВС тип ЭТРА ЭТ 047С-16-83 (число пластин 83) - 2-ая ступень - 1 шт.)	2046	260
КС		2047	4 549
КС	Техническое перевооружение ЦТП-411, расположенного по адресу: Российская Федерация, обл. Нижегородская, г. Нижний Новгород, ул. Перекопская, д.10А (в части замены насосов ГВС WILO Helix v3604-3/16/K5/400-50/B, 3 шт.)	2046	1 233
КС		2047	21 605
КС	Техническое перевооружение ЦТП-44, расположенного по адресу: Российская Федерация, обл. Нижегородская, г. Нижний Новгород, ул. Деловая, 22 корп. 5 (в части замены ВВП ГВС)	2038	149
КС		2039	2 611
КС	Коллектор, адрес (местонахождение) объекта: Российская Федерация, обл. Нижегородская, г. Нижний Новгород, от ТК-4 ЭЖК у дома №22 по ул. К. Маркса до ТК-1 ЭЖК у дома №2 по ул. Пролетарская	2033	49 811
КС	Коллектор, адрес (местонахождение) объекта: Российская Федерация, обл. Нижегородская, г. Нижний Новгород, от ТК-4 ЭЖК у дома №22 по ул. К.Маркса до наруж. стен. домов №№№ 5,24,40 по ул. У. Маркса и до наруж. стены подземных гаражей у дома № 22 по ул.К. Маркса; От ТК-5 ЭЖК до ТК-5 ЭЖК_к3 у дома №32 по ул. К. Маркса	2033	49 811
КС	Коллектор, полупроходной канал, адрес (местонахождение) объекта: Российская Федерация, обл. Нижегородская, г. Нижний Новгород, от ТК-5 ЭЖК_к3 до наруж. стены дома № №30,32 по ул. К. Маркса; От наруж. стены дома №28 по ул. К. Маркса до наруж. стены дома №30 по ул. К. Маркса; От наруж. стены дома №24 по ул. К. Маркса до наруж. стены дома №22 по ул. К. Маркса	2033	49 811
КС	Коллектор, полупроходной канал, адрес (местонахождение) объекта: Российская Федерация, обл. Нижегородская, г. Нижний Новгород, от наруж. стены дома №22 по ул. К.Маркса до наруж. стены дома № 9 по ул. Волжская набережная; От наруж. стены дома № 24 по ул.К.Маркса до наруж. стены дома №7 по ул. Волжская набережная; от ТК-5 ЭЖК до ТК-5 ЭЖК_к2	2033	49 811
ИТОГО		2023-2047	3 253 827
		2023-2030	1 127 652

Таблица 2.45 – Объемы строительства и реконструкции тепловых пунктов на тепловых сетях ООО "Коммунальная сетевая компания"

Наименование теплового пункта	Тип мероприятия	Год строительства/реконструкции	Затраты с НДС, тыс.руб.
ЦТП-33, Южный бульвар, 10 А	Модернизация ЦТП 33 с заменой двух насосов Wilo BL80/270-11/4 системы отопления 17-ти этажных домов, двух насосов Wilo BL80/250-7,5/4 системы отопления 10-ти этажных домов, двух насосов Wilo BL 50/140-7,5/2 первой ступени системы горячего водоснабжения, двух насосов Wilo BL65/220-30/2 второй ступени системы горячего водоснабжения	2024	3650
	Модернизация ЦТП 33 с заменой одного теплообменного аппарата		

Наименование теплового пункта	Тип мероприятия	Год строительства/реконструкции	Затраты с НДС, тыс.руб.
	пластинчатого системы отопления 17-ти этажных домов, двух теплообменных аппаратов пластинчатых первой ступени системы горячего водоснабжения		
	Модернизация ЦТП 33 с заменой одного теплообменного аппарата пластинчатого второй ступени системы горячего водоснабжения		
ЦТП-34, Южный бульвар, 14 А	Модернизация ЦТП 34 с заменой двух теплообменных аппаратов пластинчатых первой ступени системы горячего водоснабжения, двух теплообменных аппаратов пластинчатых второй ступени системы горячего водоснабжения	2025	3598
	Модернизация ЦТП 34 с заменой двух насосов Wilo BL65/160-1 1/2 системы отопления 17-ти этажных домов, двух насосов Wilo BL50/140-5.5/2 системы отопления 10-ти этажных домов, двух насосов Wilo BL50/140-5.5/2 системы отопления 10-ти этажных домов, двух насосов Wilo BL50/140-5.5/2 первой ступени системы горячего водоснабжения, двух насосов Wilo BL50/220-18.5/2 второй ступени системы горячего водоснабжения		
ИТОГО			7 248

Таблица 2-46 – Объемы строительства и реконструкции тепловых пунктов на тепловых сетях ООО "Нижновтеплоэнерго"

Наименование теплового пункта, вид мероприятия	Год строительства/реконструкции	Затраты с НДС, тыс.руб.
Модернизация ЦТП-140	2024	42 287
Модернизация ЦТП-149	2024	39 724
Модернизация ЦТП-129	2023	18 792
ИТОГО		100 803

2.5.6 Предложения по переводу потребителей с открытой системы теплоснабжения (горячего водоснабжения) на закрытую систему горячего водоснабжения

Таблица 2-47 – Объемы мероприятий по переводу потребителей на закрытую схему присоединения систем ГВС в соответствии с предложениями АО «Теплоэнерго»

№ п/п	Описание камеры присоединения	Адрес	Категория	Абонент	Кол-во ИТП (вводов ГВС)	Нагрузка на ГВС (средняя), Гкал/ч	Нагрузка на ГВС (макс.) Гкал/ч	Стоимость ИТП с учетом СМР, руб. с НДС	Год закрытия системы ГВС
Сормовская ТЭЦ (Филиал "Нижегородский" ПАО "Т Плюс"), ул. Коминтерна, 45									
1	114-1 ТК (ЦТП-303)	Пролетарская ул. 1	жилой дом муниципальный	АО "ДК Канавинского района"	1	0,0336	0,1568	3 000 000	2023
2	114-1 ТК (ЦТП-303)	Пролетарская ул. 3	жилой дом муниципальный	АО "ДК Канавинского района"	2	0,1411	0,5405	6 000 000	2023
3	114-1 ТК (ЦТП-303)	Сергея Есенина ул. 31	жилой дом муниципальный	АО "ДК Канавинского района"	3	0,1719	0,7062	9 000 000	2023
4	114-1 ТК (ЦТП-303)	Сергея Есенина ул. 41	жилой дом ТСЖ, ЖСК, УК	ТСЖ "Радуга"	1	0,1651	0,5225	3 000 000	2023
5	116 ТК (ЦТП-302)	Мещерский бульвар 5	жилой дом ТСЖ, ЖСК, УК	ТСЖ "Гарант"	2	0,0708	0,3247	6 000 000	2023
6	116 ТК (ЦТП-302)	Сергея Есенина ул. 17	жилой дом ТСЖ, ЖСК, УК	ТСЖ 299	3	0,1359	0,5802	9 000 000	2023
7	116 ТК (ЦТП-302)	Сергея Есенина ул. 19	жилой дом ТСЖ, ЖСК, УК	ТСЖ №300	1	0,0376	0,1692	3 000 000	2023
8	116 ТК (ЦТП-302)	Сергея Есенина ул. 21	жилой дом ТСЖ, ЖСК, УК	ТСЖ № 301	1	0,0425	0,1852	3 000 000	2023
9	116 ТК (ЦТП-302)	Сергея Есенина ул. 23	жилой дом ТСЖ, ЖСК, УК	ТСЖ №302	1	0,0390	0,1739	3 000 000	2023
10	208-2 ТК (ЦТП-304)	Карла Маркса ул. 11	жилой дом муниципальный	АО "ДК Канавинского района"	2	0,1402	0,5384	6 000 000	2023
11	208-2 ТК (ЦТП-304)	Карла Маркса ул. 15	жилой дом муниципальный	АО "ДК Канавинского района"	2	0,1317	0,5151	6 000 000	2023
12	208-2 ТК (ЦТП-304)	Карла Маркса ул. 7	жилой дом муниципальный	АО "ДК Канавинского района"	1	0,0950	0,3450	3 000 000	2023
13	208-2 ТК (ЦТП-304)	Пролетарская ул. 2	жилой дом муниципальный	АО "ДК Канавинского района"	4	0,2360	0,9516	12 000 000	2023
14	208-2 ТК (ЦТП-304)	Пролетарская ул. 6	жилой дом муниципальный	АО "ДК Канавинского района"	4	0,2324	0,9524	12 000 000	2023
15	208-2 ТК (ЦТП-304)	Сергея Акимова ул. 27	жилой дом муниципальный	АО "ДК Канавинского района"	1	0,0522	0,2177	3 000 000	2023
16	208-2 ТК (ЦТП-304)	Сергея Акимова ул. 29	жилой дом муниципальный	АО "ДК Канавинского района"	2	0,1334	0,5195	6 000 000	2023
17	208-2 ТК (ЦТП-304)	Сергея Акимова ул. 31	жилой дом муниципальный	АО "ДК Канавинского района"	1	0,0560	0,2312	3 000 000	2023
18	208-2 ТК (ЦТП-304)	Сергея Акимова ул. 32	жилой дом муниципальный	АО "ДК Канавинского района"	1	0,0605	0,2458	3 000 000	2023
19	208-2 ТК (ЦТП-304)	Сергея Акимова ул. 33	жилой дом муниципальный	АО "ДК Канавинского района"	1	0,0639	0,2570	3 000 000	2023
20	208-2 ТК (ЦТП-304)	Сергея Акимова ул. 34	жилой дом муниципальный	АО "ДК Канавинского района"	1	0,0615	0,2494	3 000 000	2023
21	208-2 ТК (ЦТП-304)	Сергея Акимова ул. 37	жилой дом ТСЖ, ЖСК, УК	ЖСК 415	2	0,1232	0,4986	6 000 000	2023
22	208-2 ТК (ЦТП-304)	Сергея Акимова ул. 38	жилой дом муниципальный	АО "ДК Канавинского района"	1	0,0748	0,2898	3 000 000	2023
23	208-2 ТК (ЦТП-304)	Сергея Акимова ул. 39	жилой дом муниципальный	АО "ДК Канавинского района"	2	0,1421	0,5436	6 000 000	2023
24	208-2 ТК (ЦТП-304)	Сергея Акимова ул. 41	жилой дом муниципальный	АО "ДК Канавинского района"	2	0,1363	0,5279	6 000 000	2023
25	208-3 ТК (ЦТП-305)	Волжская набережная 5	жилой дом муниципальный	АО "ДК Канавинского района"	3	0,1215	0,5358	9 000 000	2023

**ОБОСНОВЫВАЮЩИЕ МАТЕРИАЛЫ К СХЕМЕ ТЕПЛОСНАБЖЕНИЯ ГОРОДА НИЖНЕГО НОВГОРОДА НА ПЕРИОД ДО 2030 ГОДА (АКТУАЛИЗАЦИЯ НА 2024 ГОД).
ГЛАВА 5. МАСТЕР-ПЛАН РАЗВИТИЯ СИСТЕМ ТЕПЛОСНАБЖЕНИЯ**

№ п/п	Описание камеры присоединения	Адрес	Категория	Абонент	Кол-во ИТП (вводов ГВС)	Нагрузка на ГВС (средняя), Гкал/ч	Нагрузка на ГВС (макс.) Гкал/ч	Стоимость ИТП с учетом СМР, руб. с НДС	Год закрытия системы ГВС
26	208-3 ТК (ЦТП-305)	Волжская набережная 5а	жилой дом муниципальный	АО "ДК Канавинского района"	1	0,0413	0,1815	3 000 000	2023
27	208-3 ТК (ЦТП-305)	Волжская набережная 6	жилой дом муниципальный	АО "ДК Канавинского района"	2	0,0936	0,3956	6 000 000	2023
28	208-3 ТК (ЦТП-305)	Волжская набережная 7а	жилой дом муниципальный	АО "ДК Канавинского района"	1	0,0451	0,1930	3 000 000	2023
29	208-3 ТК (ЦТП-305)	Карла Маркса ул. 12	жилой дом муниципальный	АО "ДК Канавинского района"	4	0,1664	0,7284	12 000 000	2023
30	208-3 ТК (ЦТП-305)	Карла Маркса ул. 2	жилой дом муниципальный	АО "ДК Канавинского района"	3	0,1311	0,5655	9 000 000	2023
31	208-3 ТК (ЦТП-305)	Карла Маркса ул. 4	жилой дом муниципальный	АО "ДК Канавинского района"	2	0,0816	0,3594	6 000 000	2023
32	208-3 ТК (ЦТП-305)	Карла Маркса ул. 8	жилой дом ТСЖ, ЖСК, УК	ЖСК 391	1	0,0571	0,2351	3 000 000	2023
33	208-3 ТК (ЦТП-305)	Пролетарская ул. 12а	жилой дом муниципальный	АО "ДК Канавинского района"	1	0,0447	0,1918	3 000 000	2023
34	208-3 ТК (ЦТП-305)	Пролетарская ул. 14а	жилой дом муниципальный	АО "ДК Канавинского района"	1	0,0417	0,1827	3 000 000	2023
35	208-3 ТК (ЦТП-305)	Сергея Акимова ул. 42	жилой дом муниципальный	АО "ДК Канавинского района"	1	0,0451	0,1930	3 000 000	2023
36	208-3 ТК (ЦТП-305)	Сергея Акимова ул. 44	жилой дом ТСЖ, ЖСК, УК	ЖСК 382	1	0,0434	0,1877	3 000 000	2023
37	208-3 ТК (ЦТП-305)	Сергея Акимова ул. 45	жилой дом муниципальный	АО "ДК Канавинского района"	2	0,0926	0,3928	6 000 000	2023
38	208-3 ТК (ЦТП-305)	Сергея Акимова ул. 46	жилой дом муниципальный	АО "ДК Канавинского района"	2	0,0852	0,3706	6 000 000	2023
39	208-3 ТК (ЦТП-305)	Сергея Акимова ул. 47	жилой дом муниципальный	АО "ДК Канавинского района"	3	0,1233	0,5418	9 000 000	2023
40	208-3 ТК (ЦТП-305)	Сергея Акимова ул. 49	жилой дом муниципальный	АО "ДК Канавинского района"	3	0,1276	0,5556	9 000 000	2023
41	208-3 ТК (ЦТП-305)	Сергея Акимова ул. 51	жилой дом ТСЖ, ЖСК, УК	ТСЖ "Экспресс-М"	1	0,0466	0,1970	3 000 000	2023
42	208-3 ТК (ЦТП-305)	Сергея Акимова ул. 52	жилой дом муниципальный	АО "ДК Канавинского района"	2	0,0878	0,3788	6 000 000	2023
43	208-3 ТК (ЦТП-305)	Сергея Акимова ул. 53	жилой дом ТСЖ, ЖСК, УК	ТСЖ "№ 336"	2	0,0454	0,2432	6 000 000	2023
44	208-3 ТК (ЦТП-305)	Сергея Акимова ул. 54	жилой дом муниципальный	АО "ДК Канавинского района"	3	0,1299	0,5625	9 000 000	2023
45	208-3 ТК (ЦТП-305)	Сергея Акимова ул. 57	жилой дом ТСЖ, ЖСК, УК	ЖСК № 329	4	0,1148	0,5620	12 000 000	2023
46	208-3 ТК (ЦТП-305)	Сергея Акимова ул. 58	жилой дом муниципальный	АО "ДК Канавинского района"	4	0,1684	0,7352	12 000 000	2023
47	208-3 ТК (ЦТП-305)	Сергея Акимова ул. 59	жилой дом муниципальный	АО "ДК Канавинского района"	2	0,0916	0,3896	6 000 000	2023
48	208-3 ТК (ЦТП-305)	Сергея Акимова ул. 60	жилой дом муниципальный	АО "ДК Канавинского района"	2	0,0892	0,3830	6 000 000	2023
49	220 ТК (ЦТП-312)	Керченская ул. 14а	жилой дом ТСЖ, ЖСК, УК	ТСЖ "Дом на Стрелке"	2	0,0931	0,3985	6 000 000	2023
50	220 ТК (ЦТП-312)	Мануфактурная ул. 12	жилой дом муниципальный	АО "ДК Канавинского района"	4	0,1433	0,6504	12 000 000	2023
51	220 ТК (ЦТП-312)	Портовый пер. 8	жилой дом муниципальный	АО "ДК Канавинского района"	1	0,1460	0,4757	3 000 000	2023

**ОБОСНОВЫВАЮЩИЕ МАТЕРИАЛЫ К СХЕМЕ ТЕПЛОСНАБЖЕНИЯ ГОРОДА НИЖНЕГО НОВГОРОДА НА ПЕРИОД ДО 2030 ГОДА (АКТУАЛИЗАЦИЯ НА 2024 ГОД).
ГЛАВА 5. МАСТЕР-ПЛАН РАЗВИТИЯ СИСТЕМ ТЕПЛОСНАБЖЕНИЯ**

№ п/п	Описание камеры присоединения	Адрес	Категория	Абонент	Кол-во ИТП (вводов ГВС)	Нагрузка на ГВС (средняя), Гкал/ч	Нагрузка на ГВС (макс.) Гкал/ч	Стоимость ИТП с учетом СМР, руб. с НДС	Год закрытия системы ГВС
52	220 ТК (ЦТП-312)	Стрелка ул. 4	жилой дом ТСЖ, ЖСК, УК	Непосредственная форма управления	1	0,0044	0,0464	3 000 000	2024
53	220 ТК (ЦТП-312)	Ярмарочный проезд 11	жилой дом муниципальный	АО "ДК Канавинского района"	1	0,0743	0,2882	3 000 000	2024
54	220 ТК (ЦТП-312)	Ярмарочный проезд 5а	детское дошкольное учреждение	МБДОУ "Детский сад № 54"	1	0,0062	0,0559	3 000 000	2024
55	301-1 ТК (ЦТП-313)	Народная ул. 28	жилой дом ТСЖ, ЖСК, УК	ТСЖ 459	3	0,0855	0,4194	9 000 000	2024
56	301-1 ТК (ЦТП-313)	Народная ул. 30	жилой дом муниципальный	АО "ДК Московского района"	3	0,1955	0,7335	9 000 000	2024
57	301-1 ТК (ЦТП-313)	Народная ул. 32	жилой дом ТСЖ, ЖСК, УК	ТСЖ 459	7	0,2790	1,2373	21 000 000	2024
58	301-1 ТК (ЦТП-313)	Народная ул. 34	жилой дом муниципальный	АО "ДК Московского района"	6	0,2460	1,0818	18 000 000	2024
59	301-1 ТК (ЦТП-313)	Народная ул. 36	жилой дом ТСЖ, ЖСК, УК	ТСЖ 378	11	0,4495	1,9771	33 000 000	2024
60	301-1 ТК (ЦТП-313)	Народная ул. 38	жилой дом муниципальный	АО "ДК Московского района"	9	0,6677	2,5373	27 000 000	2024
61	301-1 ТК (ЦТП-313)	Народная ул. 40	жилой дом муниципальный	АО "ДК Московского района"	2	0,1436	0,5612	6 000 000	2024
62	304 ТК	Народная ул. 43	жилой дом ТСЖ, ЖСК, УК	Непосредственная форма управления	1	0,0211	0,1152	3 000 000	2024
63	304 ТК	Народная ул. 45	жилой дом муниципальный	АО "ДК Московского района"	1	0,0276	0,1368	3 000 000	2024
64	304 ТК (ЦТП-328)	Народная ул. 78	учебное учреждение	ГБПОУ "НТТОС"	1	0,0199	0,1108	3 000 000	2024
65	304 ТК (ЦТП-328)	Народная ул. 80	жилой дом ТСЖ, ЖСК, УК	Непосредственная форма управления	1	0,1244	0,4205	3 000 000	2024
66	304 ТК (ЦТП-328)	Народная ул. 82	жилой дом ТСЖ, ЖСК, УК	Непосредственная форма управления	1	0,0973	0,3509	3 000 000	2024
67	306 ЦТП	Генерала Зимины ул. 10	жилой дом муниципальный	АО "ДК Канавинского района"	2	0,0822	0,3608	6 000 000	2024
68	306 ЦТП	Генерала Зимины ул. 12	жилой дом муниципальный	АО "ДК Канавинского района"	6	0,2412	1,0662	18 000 000	2024
69	306 ЦТП	Генерала Зимины ул. 14	жилой дом муниципальный	АО "ДК Канавинского района"	4	0,1735	0,7508	12 000 000	2024
70	306 ЦТП	Генерала Зимины ул. 16	жилой дом муниципальный	АО "ДК Канавинского района"	1	0,0945	0,3435	3 000 000	2024
71	306 ЦТП	Генерала Зимины ул. 18	жилой дом муниципальный	АО "ДК Канавинского района"	2	0,0780	0,3478	6 000 000	2024
72	306 ЦТП	Генерала Зимины ул. 2	жилой дом муниципальный	АО "ДК Канавинского района"	2	0,0832	0,3644	6 000 000	2024
73	306 ЦТП	Генерала Зимины ул. 20	жилой дом муниципальный	АО "ДК Канавинского района"	6	0,2652	1,1046	18 000 000	2024
74	306 ЦТП	Генерала Зимины ул. 22	жилой дом муниципальный	АО "ДК Канавинского района"	6	0,2508	1,0974	18 000 000	2024
75	306 ЦТП	Генерала Зимины ул. 24	жилой дом муниципальный	АО "ДК Канавинского района"	4	0,1644	0,7216	12 000 000	2024
76	306 ЦТП	Генерала Зимины ул.	жилой дом муниципальный	АО "ДК Канавинского района"	3	0,1248	0,5466	9 000 000	2024

**ОБОСНОВЫВАЮЩИЕ МАТЕРИАЛЫ К СХЕМЕ ТЕПЛОСНАБЖЕНИЯ ГОРОДА НИЖНЕГО НОВГОРОДА НА ПЕРИОД ДО 2030 ГОДА (АКТУАЛИЗАЦИЯ НА 2024 ГОД).
ГЛАВА 5. МАСТЕР-ПЛАН РАЗВИТИЯ СИСТЕМ ТЕПЛОСНАБЖЕНИЯ**

№ п/п	Описание камеры присоединения	Адрес	Категория	Абонент	Кол-во ИТП (вводов ГВС)	Нагрузка на ГВС (средняя), Гкал/ч	Нагрузка на ГВС (макс.) Гкал/ч	Стоимость ИТП с учетом СМР, руб. с НДС	Год закрытия системы ГВС
		26							
77	306 ЦТП	Генерала Зимины ул. 4	жилой дом муниципальный	АО "ДК Канавинского района"	6	0,2406	1,0632	18 000 000	2024
78	306 ЦТП	Генерала Зимины ул. 6	жилой дом муниципальный	АО "ДК Канавинского района"	4	0,1608	0,7108	12 000 000	2024
79	306 ЦТП	Генерала Зимины ул. 8	жилой дом муниципальный	АО "ДК Канавинского района"	1	0,0955	0,3462	3 000 000	2024
80	306 ЦТП	Тонкинская ул. 3	жилой дом муниципальный	АО "ДК Канавинского района"	6	0,2352	1,0470	18 000 000	2024
81	306 ЦТП	Тонкинская ул. 7	жилой дом муниципальный	АО "ДК Канавинского района"	6	0,2436	1,0740	18 000 000	2024
82	308 ЦТП	Генерала Зимины ул. 28	жилой дом ТСЖ, ЖСК, УК	ТСЖ № 346	2	0,0878	0,3788	6 000 000	2025
83	308 ЦТП	Генерала Зимины ул. 30	жилой дом ТСЖ, ЖСК, УК	ТСЖ № 351	3	0,0882	0,4269	9 000 000	2025
84	308 ЦТП	Генерала Зимины ул. 32	жилой дом ТСЖ, ЖСК, УК	ТСЖ № 350	2	0,0508	0,2594	6 000 000	2025
85	308 ЦТП	Генерала Зимины ул. 34	жилой дом муниципальный	АО "ДК Канавинского района"	1	0,0945	0,3435	3 000 000	2025
86	308 ЦТП	Генерала Зимины ул. 35	жилой дом ТСЖ, ЖСК, УК	ЖСК № 361	2	0,0664	0,3112	6 000 000	2025
87	308 ЦТП	Генерала Зимины ул. 36	жилой дом ТСЖ, ЖСК, УК	ЖСК 362	1	0,0557	0,2301	3 000 000	2025
88	308 ЦТП	Генерала Зимины ул. 37	жилой дом ТСЖ, ЖСК, УК	ТСЖ №363	2	0,0652	0,3072	6 000 000	2025
89	308 ЦТП	Генерала Зимины ул. 39	жилой дом муниципальный	АО "ДК Канавинского района"	4	0,1652	0,7260	12 000 000	2025
90	308 ЦТП	Генерала Зимины ул. 40	жилой дом муниципальный	АО "ДК Канавинского района"	2	0,0902	0,3860	6 000 000	2025
91	308 ЦТП	Генерала Зимины ул. 41	жилой дом муниципальный	АО "ДК Канавинского района"	2	0,0902	0,3860	6 000 000	2025
92	308 ЦТП	Тонкинская ул. 11	жилой дом муниципальный	АО "ДК Канавинского района"	2	0,0812	0,3580	6 000 000	2025
93	308 ЦТП	Тонкинская ул. 12	жилой дом ТСЖ, ЖСК, УК	ТСЖ - 345	2	0,0676	0,3148	6 000 000	2025
94	308 ЦТП	Тонкинская ул. 13	жилой дом муниципальный	АО "ДК Канавинского района"	2	0,0884	0,3802	6 000 000	2025
95	308 ЦТП	Тонкинская ул. 14	жилой дом муниципальный	АО "ДК Канавинского района"	2	0,0850	0,3704	6 000 000	2025
96	308 ЦТП	Тонкинская ул. 15	жилой дом муниципальный	АО "ДК Канавинского района"	2	0,0978	0,4102	6 000 000	2025
97	308 ЦТП	Тонкинская ул. 16	жилой дом муниципальный	АО "ДК Канавинского района"	3	0,1266	0,5523	9 000 000	2025
98	308 ЦТП	Тонкинская ул. 17	жилой дом муниципальный	АО "ДК Канавинского района"	3	0,1221	0,5388	9 000 000	2025
99	308 ЦТП	Тонкинская ул. 6	жилой дом муниципальный	АО "ДК Канавинского района"	2	0,0760	0,3412	6 000 000	2025

**ОБОСНОВЫВАЮЩИЕ МАТЕРИАЛЫ К СХЕМЕ ТЕПЛОСНАБЖЕНИЯ ГОРОДА НИЖНЕГО НОВГОРОДА НА ПЕРИОД ДО 2030 ГОДА (АКТУАЛИЗАЦИЯ НА 2024 ГОД).
ГЛАВА 5. МАСТЕР-ПЛАН РАЗВИТИЯ СИСТЕМ ТЕПЛОСНАБЖЕНИЯ**

№ п/п	Описание камеры присоединения	Адрес	Категория	Абонент	Кол-во ИТП (вводов ГВС)	Нагрузка на ГВС (средняя), Гкал/ч	Нагрузка на ГВС (макс.) Гкал/ч	Стоимость ИТП с учетом СМР, руб. с НДС	Год закрытия системы ГВС
100	308 ЦТП	Тонкинская ул. 8	жилой дом муниципальный	АО "ДК Канавинского района"	3	0,1455	0,6168	9 000 000	2025
101	309 ТК	Куйбышева ул. 57	жилой дом ТСЖ, ЖСК, УК	ТСН "Куйбышева - 57"	3	0,1206	0,5331	9 000 000	2025
102	309 ТК	Куйбышева ул. 59	жилой дом ТСЖ, ЖСК, УК	ТСЖ №343	2	0,0762	0,3422	6 000 000	2025
103	309 ТК	Куйбышева ул. 61	жилой дом муниципальный	АО "ДК Московского района"	2	0,0562	0,2772	6 000 000	2025
104	309 ТК	Куйбышева ул. 63	жилой дом муниципальный	АО "ДК Московского района"	4	0,1880	0,7924	12 000 000	2025
105	309 ТК	Куйбышева ул. 65	жилой дом ТСЖ, ЖСК, УК	ООО "Партнер-НН"	1	0,0626	0,2528	3 000 000	2025
106	318 ТК	Маршала Воронова ул. 16	жилой дом муниципальный	АО "ДК Московского района"	1	0,0974	0,3514	3 000 000	2025
107	318 ТК	Маршала Воронова ул. 16а	жилой дом муниципальный	АО "ДК Московского района"	1	0,0922	0,3374	3 000 000	2025
108	318 ТК	Маршала Воронова ул. 9	жилой дом муниципальный	АО "ДК Московского района"	1	0,1790	0,5560	3 000 000	2025
109	318 ТК	Сормовское шоссе 12	жилой дом муниципальный	АО "ДК Московского района"	1	0,2524	0,7327	3 000 000	2025
110	321 ТК	Маршала Казакова ул. 6	жилой дом муниципальный	АО "ДК Московского района"	1	0,1579	0,5051	3 000 000	2025
111	321 ТК	Маршала Казакова ул. 7	жилой дом муниципальный	АО "ДК Московского района"	1	0,0922	0,3374	3 000 000	2025
112	4 ТК ЭЖК	Волжская набережная 9	жилой дом муниципальный	АО "ДК Канавинского района"	1	0,7729	1,9175	3 000 000	2025
113	4 ТК ЭЖК	Волжская набережная 9а	жилой дом ТСЖ, ЖСК, УК	ТСЖ "Чайка"	1	0,0763	0,2939	3 000 000	2025
114	4 ТК ЭЖК	Карла Маркса ул. 22	жилой дом муниципальный	АО "ДК Канавинского района"	1	0,5076	1,3244	3 000 000	2025
115	4 ТК ЭЖК	Карла Маркса ул. 24	жилой дом муниципальный	АО "ДК Канавинского района"	1	0,1867	0,5750	3 000 000	2025
116	4 ТК ЭЖК	Пролетарская ул. 5	жилой дом муниципальный	АО "ДК Канавинского района"	1	0,6131	1,5631	3 000 000	2025
117	4 ТК ЭЖК	Пролетарская ул. 7	жилой дом муниципальный	АО "ДК Канавинского района"	1	0,4815	1,2642	3 000 000	2025
118	415в УТ (ЦТП-317)	50 лет Победы ул. 20	жилой дом муниципальный	АО "ДК Московского района"	1	0,0257	0,1310	3 000 000	2025
119	415в УТ (ЦТП-317)	Безрукова ул. 2	жилой дом ТСЖ, ЖСК, УК	Население "УК "Твой дом"	1	0,0403	0,1783	3 000 000	2025
120	415в УТ (ЦТП-317)	Безрукова ул. 6	жилой дом муниципальный	АО "ДК Московского района"	1	0,0212	0,1159	3 000 000	2025
121	415в УТ (ЦТП-317)	Безрукова ул. 8	жилой дом муниципальный	АО "ДК Московского района"	1	0,0461	0,1959	3 000 000	2025
122	415в УТ (ЦТП-317)	Евгения Никонова ул. 1	жилой дом муниципальный	АО "ДК Московского района"	1	0,0359	0,1641	3 000 000	2025
123	415в УТ (ЦТП-317)	Евгения Никонова ул. 21	лечебное учреждение	ГБУЗ НО "Родильный дом №5"	1	0,0901	0,3318	3 000 000	2025
124	415в УТ (ЦТП-317)	Просвещенская ул. 2	жилой дом муниципальный	АО "ДК Московского района"	1	0,0226	0,1209	3 000 000	2025

**ОБОСНОВЫВАЮЩИЕ МАТЕРИАЛЫ К СХЕМЕ ТЕПЛОСНАБЖЕНИЯ ГОРОДА НИЖНЕГО НОВГОРОДА НА ПЕРИОД ДО 2030 ГОДА (АКТУАЛИЗАЦИЯ НА 2024 ГОД).
ГЛАВА 5. МАСТЕР-ПЛАН РАЗВИТИЯ СИСТЕМ ТЕПЛОСНАБЖЕНИЯ**

№ п/п	Описание камеры присоединения	Адрес	Категория	Абонент	Кол-во ИТП (вводов ГВС)	Нагрузка на ГВС (средняя), Гкал/ч	Нагрузка на ГВС (макс.) Гкал/ч	Стоимость ИТП с учетом СМР, руб. с НДС	Год закрытия системы ГВС
125	415в УТ (ЦТП-317)	Страж Революции ул. 34	жилой дом муниципальный	АО "ДК Московского района"	1	0,0303	0,1455	3 000 000	2025
126	415в УТ (ЦТП-317)	Страж Революции ул. 36	жилой дом муниципальный	АО "ДК Московского района"	1	0,0198	0,1107	3 000 000	2025
127	415в УТ (ЦТП-317)	Страж Революции ул. 38	жилой дом муниципальный	АО "ДК Московского района"	1	0,0278	0,1379	3 000 000	2025
128	415в УТ (ЦТП-317)	Страж Революции ул. 40	жилой дом муниципальный	АО "ДК Московского района"	1	0,0168	0,1017	3 000 000	2025
129	415г-9 ТК (ЦТП-Героев,23)	Героев проспект 23	жилой дом ТСЖ, ЖСК, УК	ООО "Восток-II"	1	0,4909	0,1520	3 000 000	2025
130	422-2 ТК (ЦТП-319)	Березовская ул. 75	жилой дом ТСЖ, ЖСК, УК	ТСЖ № 75	1	0,0605	0,2458	3 000 000	2026
131	422-2 ТК (ЦТП-319)	Березовская ул. 83	жилой дом муниципальный	АО "ДК Московского района"	2	0,1776	0,6574	6 000 000	2026
132	422-2 ТК (ЦТП-319)	Березовская ул. 85	лечебное учреждение	ГБУЗ НО "Родильный дом №5"	1	0,0218	0,1178	3 000 000	2026
133	422-2 ТК (ЦТП-319)	Березовская ул. 85а	лечебное учреждение	ГБУЗ НО "ГКБ №30 Московского района"	1	0,0074	0,0601	3 000 000	2026
134	422-2 ТК (ЦТП-319)	Березовская ул. 85а	лечебное учреждение	ГБУЗ НО "ГКБ №30 Московского района"	1	0,1177	0,4037	3 000 000	2026
135	422-2 ТК (ЦТП-319)	Березовская ул. 90	жилой дом муниципальный	АО "ДК Московского района"	1	0,0782	0,2996	3 000 000	2026
136	422-2 ТК (ЦТП-319)	Березовская ул. 92	жилой дом муниципальный	АО "ДК Московского района"	2	0,1734	0,6460	6 000 000	2026
137	422-2 ТК (ЦТП-319)	Березовская ул. 94	жилой дом муниципальный	АО "ДК Московского района"	3	0,2727	1,0014	9 000 000	2026
138	422-2 ТК (ЦТП-319)	Березовская ул. 96	жилой дом муниципальный	АО "ДК Московского района"	12	0,5732	2,434	36 000 000	2026
139	422-2 ТК (ЦТП-319)	Героев проспект 74	жилой дом муниципальный	АО "ДК Московского района"	4	0,1796	0,7696	12 000 000	2025
140	422-2 ТК (ЦТП-319)	Героев проспект 74	жилой дом муниципальный	АО "ДК Московского района"	1	0,0485	0,2037	3 000 000	2025
141	422-2 ТК (ЦТП-319)	Просвещенская ул. 1	жилой дом ТСЖ, ЖСК, УК	ТСЖ "1А"	2	0,1656	0,6246	6 000 000	2025
142	422-2 ТК (ЦТП-319)	Страж Революции ул. 31	лечебное учреждение	ГБУЗ НО "ДГБ №42"	1	0,0055	0,0534	3 000 000	2025
143	422-2 ТК (ЦТП-319)	Страж Революции ул. 31	лечебное учреждение	ГБУЗ НО "ДГБ №42"	1	0,1218	0,4139	3 000 000	2025
144	423 ТК	Березовская ул. 65	жилой дом муниципальный	АО "ДК Московского района"	1	0,1164	0,4000	3 000 000	2025
145	423 ТК	Березовская ул. 67	жилой дом муниципальный	АО "ДК Московского района"	1	0,1046	0,3697	3 000 000	2025
146	430 ТК (ЦТП-320)	Александра Люкина ул. 4	жилой дом муниципальный	АО "ДК Московского района"	1	0,0962	0,3482	3 000 000	2026
147	430 ТК (ЦТП-320)	Александра Люкина ул. 5	жилой дом муниципальный	АО "ДК Московского района"	1	0,1065	0,3746	3 000 000	2026
148	430 ТК (ЦТП-320)	Александра Люкина ул. 6	жилой дом муниципальный	АО "ДК Московского района"	1	0,1032	0,3662	3 000 000	2026

**ОБОСНОВЫВАЮЩИЕ МАТЕРИАЛЫ К СХЕМЕ ТЕПЛОСНАБЖЕНИЯ ГОРОДА НИЖНЕГО НОВГОРОДА НА ПЕРИОД ДО 2030 ГОДА (АКТУАЛИЗАЦИЯ НА 2024 ГОД).
ГЛАВА 5. МАСТЕР-ПЛАН РАЗВИТИЯ СИСТЕМ ТЕПЛОСНАБЖЕНИЯ**

№ п/п	Описание камеры присоединения	Адрес	Категория	Абонент	Кол-во ИТП (вводов ГВС)	Нагрузка на ГВС (средняя), Гкал/ч	Нагрузка на ГВС (макс.) Гкал/ч	Стоимость ИТП с учетом СМР, руб. с НДС	Год закрытия системы ГВС
149	430 ТК (ЦТП-320)	Александра Люкина ул. 7	жилой дом муниципальный	АО "ДК Московского района"	8	0,6032	2,2804	24 000 000	2026
150	430 ТК (ЦТП-320)	Александра Люкина ул. 9	жилой дом муниципальный	АО "ДК Московского района"	3	0,2591	0,9653	9 000 000	2026
151	430 ТК (ЦТП-320)	Березовская ул. 20	жилой дом муниципальный	АО "ДК Московского района"	1	0,1334	0,4439	3 000 000	2026
152	430 ТК (ЦТП-320)	Березовская ул. 22	жилой дом муниципальный	АО "ДК Московского района"	1	0,1032	0,3662	3 000 000	2026
153	430 ТК (ЦТП-320)	Красных Зорь ул. 11	жилой дом ТСЖ, ЖСК, УК	ТСЖ "Наш дом"	6	0,3364	1,3882	18 000 000	2026
154	430 ТК (ЦТП-320)	Красных Зорь ул. 13	жилой дом ТСЖ, ЖСК, УК	ТСЖ "Наш дом"	2	0,0812	0,3586	6 000 000	2026
155	430 ТК (ЦТП-320)	Красных Зорь ул. 14	жилой дом муниципальный	АО "ДК Московского района"	1	0,1000	0,3579	3 000 000	2026
156	430 ТК (ЦТП-320)	Красных Зорь ул. 15	жилой дом ТСЖ, ЖСК, УК	ТСЖ "Красных зорь, 15"	7	0,3668	1,6186	21 000 000	2026
157	430 ТК (ЦТП-320)	Красных Зорь ул. 17	жилой дом ТСЖ, ЖСК, УК	ТСЖ "Красных Зорь, 17"	4	0,3416	1,2611	12 000 000	2026
158	430 ТК (ЦТП-320)	Красных Зорь ул. 18	жилой дом ТСЖ, ЖСК, УК	ТСЖ № 342	5	0,1606	0,7584	15 000 000	2026
159	430 ТК (ЦТП-320)	Красных Зорь ул. 19	жилой дом ТСЖ, ЖСК, УК	ТСЖ "Красных Зорь, 19"	9	0,2624	1,2772	27 000 000	2026
160	430 ТК (ЦТП-320)	Московское шоссе 207а	учебное учреждение	МБОУ "Школа №73"	1	0,0063	0,0571	3 000 000	2026
161	430 ТК (ЦТП-320)	Шота Руставели ул. 14	жилой дом ТСЖ, ЖСК, УК	Население МП "ГУК"	1	0,0216	0,1174	3 000 000	2026
162	5 ТК ЭЖК	Волжская набережная 10	жилой дом ТСЖ, ЖСК, УК	ТСЖ "Четвертая очередь"	6	0,5340	1,9425	18 000 000	2026
163	5 ТК ЭЖК	Волжская набережная 10б	жилой дом ТСЖ, ЖСК, УК	ТСЖ "Экспресс М-НН"	1	0,0606	0,2463	3 000 000	2026
164	5 ТК ЭЖК	Волжская набережная 10в	жилой дом ТСЖ, ЖСК, УК	ТСЖ "Экспресс М-НН"	1	0,0492	0,2061	3 000 000	2026
165	5 ТК ЭЖК	Волжская набережная 11	жилой дом ТСЖ, ЖСК, УК	ТСЖ "Волга"	1	0,0624	0,2521	3 000 000	2026
166	5 ТК ЭЖК	Карла Маркса ул. 30	жилой дом муниципальный	АО "ДК Канавинского района"	1	0,2059	0,6227	3 000 000	2026
167	5 ТК ЭЖК	Карла Маркса ул. 32	жилой дом ТСЖ, ЖСК, УК	Частное учреждение "Жилищно-эксплуатационная компания МЖК"	1	0,6175	1,5731	3 000 000	2026
168	503 ТК	50 лет Победы ул. 4/1	жилой дом муниципальный	АО "ДК Московского района"	1	0,0773	0,2968	3 000 000	2026
169	504а ТК	Коминтерна ул. 4/2	жилой дом муниципальный	АО "ДК Московского района"	1	0,0802	0,3053	3 000 000	2026
170	504а ТК	Страж Революции ул. 4	жилой дом муниципальный	АО "ДК Московского района"	1	0,0705	0,2770	3 000 000	2026
171	504а ТК	Страж Революции ул. 6/3	жилой дом муниципальный	АО "ДК Московского района"	1	0,0692	0,2730	3 000 000	2026
172	506 ТК	Гвардейцев ул. 7а	детское дошкольное учреждение	МБДОУ "Детский сад № 75"	1	0,0070	0,0589	3 000 000	2026

**ОБОСНОВЫВАЮЩИЕ МАТЕРИАЛЫ К СХЕМЕ ТЕПЛОСНАБЖЕНИЯ ГОРОДА НИЖНЕГО НОВГОРОДА НА ПЕРИОД ДО 2030 ГОДА (АКТУАЛИЗАЦИЯ НА 2024 ГОД).
ГЛАВА 5. МАСТЕР-ПЛАН РАЗВИТИЯ СИСТЕМ ТЕПЛОСНАБЖЕНИЯ**

№ п/п	Описание камеры присоединения	Адрес	Категория	Абонент	Кол-во ИТП (вводов ГВС)	Нагрузка на ГВС (средняя), Гкал/ч	Нагрузка на ГВС (макс.) Гкал/ч	Стоимость ИТП с учетом СМР, руб. с НДС	Год закрытия системы ГВС
173	506 ТК	Коминтерна ул. 12	жилой дом муниципальный	АО "ДК Московского района"	1	0,1090	0,3804	3 000 000	2027
174	506 ТК	Коминтерна ул. 6/1 ТСЖ	жилой дом муниципальный	АО "ДК Московского района"	5	0,3126	1,2513	15 000 000	2027
175	506 ТК	Коминтерна ул. 8	жилой дом муниципальный	АО "ДК Московского района"	4	0,3327	1,2352	12 000 000	2027
176	506 ТК	Страж Революции ул. 3	жилой дом ТСЖ, ЖСК, УК	Непосредственная форма управления	1	0,0779	0,2989	3 000 000	2027
177	506-3 ТК (ЦТП-323)	Страж Революции ул. 22	жилой дом муниципальный	АО "ДК Московского района"	1	0,0366	0,1658	3 000 000	2027
178	509 ТК	Бийская ул. 3	жилой дом муниципальный	АО "ДК Московского района"	1	0,0508	0,2124	3 000 000	2027
179	509 ТК	Коминтерна ул. 10	жилой дом муниципальный	АО "ДК Московского района"	5	0,3715	1,4107	15 000 000	2027
180	509 ТК	Коминтерна ул. 14	жилой дом муниципальный	АО "ДК Московского района"	4	0,3624	1,3332	12 000 000	2027
181	509 ТК	Коминтерна ул. 16	жилой дом муниципальный	АО "ДК Московского района"	5	0,3629	1,4011	15 000 000	2027
182	509 ТК	Коминтерна ул. 18	жилой дом муниципальный	АО "ДК Московского района"	1	0,1118	0,3881	3 000 000	2027
183	509 ТК	Коминтерна ул. 20	жилой дом муниципальный	АО "ДК Московского района"	4	0,3131	1,1824	12 000 000	2027
184	509 ТК	Коминтерна ул. 22	жилой дом муниципальный	АО "ДК Московского района"	2	0,2102	0,7422	6 000 000	2027
185	509 ТК	Коминтерна ул. 24	жилой дом муниципальный	АО "ДК Московского района"	4	0,3239	1,2116	12 000 000	2027
186	509 ТК	Коминтерна ул. 26	жилой дом муниципальный	АО "ДК Московского района"	1	0,1214	0,4130	3 000 000	2027
187	511 ТК	Березовская ул. 111	жилой дом муниципальный	АО "ДК Московского района"	1	0,2580	0,7458	3 000 000	2027
188	511 ТК	Березовская ул. 114	жилой дом муниципальный	АО "ДК Московского района"	1	0,2467	0,7197	3 000 000	2027
189	511 ТК	Березовская ул. 116	жилой дом муниципальный	АО "ДК Московского района"	1	0,1935	0,5920	3 000 000	2027
190	511 ТК	Березовская ул. 118	жилой дом муниципальный	АО "ДК Московского района"	1	0,1742	0,5447	3 000 000	2027
191	511 ТК	Березовская ул. 120	жилой дом муниципальный	АО "ДК Московского района"	2	0,1920	0,6954	6 000 000	2027
192	511 ТК	Березовская ул. 122	жилой дом муниципальный	АО "ДК Московского района"	4	0,1840	0,7812	12 000 000	2027
193	511 ТК	Глинки ул. 40	жилой дом муниципальный	АО "ДК Московского района"	1	0,0974	0,3514	3 000 000	2027
194	512 ТК	Березовская ул. 104а	жилой дом муниципальный	АО "ДК Московского района"	5	0,2712	1,0920	15 000 000	2027
195	512 ТК	Березовская ул. 106	жилой дом ТСЖ, ЖСК, УК	ТСЖ "Березовская 106, 108"	1	0,1680	0,5298	3 000 000	2027
196	512 ТК	Березовская ул. 108	жилой дом ТСЖ, ЖСК, УК	ТСЖ "Березовская 106, 108"	1	0,1617	0,5145	3 000 000	2027
197	512 ТК	Березовская ул. 110	жилой дом муниципальный	АО "ДК Московского района"	1	0,1814	0,5617	3 000 000	2027
198	512 ТК	Березовская ул. 112	жилой дом муниципальный	АО "ДК Московского района"	1	0,3163	0,8815	3 000 000	2027

**ОБОСНОВЫВАЮЩИЕ МАТЕРИАЛЫ К СХЕМЕ ТЕПЛОСНАБЖЕНИЯ ГОРОДА НИЖНЕГО НОВГОРОДА НА ПЕРИОД ДО 2030 ГОДА (АКТУАЛИЗАЦИЯ НА 2024 ГОД).
ГЛАВА 5. МАСТЕР-ПЛАН РАЗВИТИЯ СИСТЕМ ТЕПЛОСНАБЖЕНИЯ**

№ п/п	Описание камеры присоединения	Адрес	Категория	Абонент	Кол-во ИТП (вводов ГВС)	Нагрузка на ГВС (средняя), Гкал/ч	Нагрузка на ГВС (макс.) Гкал/ч	Стоимость ИТП с учетом СМР, руб. с НДС	Год закрытия системы ГВС
199	512 ТК	Березовская ул. 91	жилой дом муниципальный	АО "ДК Московского района"	1	0,0789	0,3018	3 000 000	2027
200	512 ТК	Березовская ул. 95	жилой дом муниципальный	АО "ДК Московского района"	1	0,1905	0,5846	3 000 000	2027
201	512 ТК	Березовская ул. 97	жилой дом муниципальный	АО "ДК Московского района"	1	0,2103	0,6332	3 000 000	2027
202	512 ТК	Буревестника ул. 16	жилой дом муниципальный	АО "ДК Московского района"	1	0,2800	0,7978	3 000 000	2027
203	512 ТК	Буревестника ул. 17	жилой дом муниципальный	АО "ДК Московского района"	1	0,1867	0,5750	3 000 000	2027
204	512 ТК	Гвардейцев ул. 11	жилой дом муниципальный	АО "ДК Московского района"	1	0,2596	0,7495	3 000 000	2027
205	518 ТК	Березовская ул. 102	жилой дом муниципальный	АО "ДК Московского района"	3	0,3989	1,3176	9 000 000	2027
206	518 ТК	Березовская ул. 104/1	жилой дом ТСЖ, ЖСК, УК	ТСЖ № 442	1	0,0635	0,2558	3 000 000	2027
207	518а УТ	Березовская ул. 104	жилой дом ТСЖ, ЖСК, УК	ТСЖ № 265	1	0,1057	0,3726	3 000 000	2027
208	521 ТК	Березовская ул. 87	жилой дом муниципальный	АО "ДК Московского района"	1	0,1008	0,3601	3 000 000	2027
209	521 ТК	Березовская ул. 87а	жилой дом муниципальный	АО "ДК Московского района"	1	0,0969	0,3502	3 000 000	2027
210	521 ТК	Березовская ул. 89	жилой дом муниципальный	АО "ДК Московского района"	1	0,4392	1,1646	3 000 000	2027
211	521 ТК	Березовская ул. 89а	жилой дом муниципальный	АО "ДК Московского района"	1	0,0693	0,2735	3 000 000	2027
212	521 ТК	Евгения Никонова ул. 19	жилой дом муниципальный	АО "ДК Московского района"	2	0,1535	0,5910	6 000 000	2027
213	6 ТК ЭЖК	Карла Маркса ул. 40	жилой дом ТСЖ, ЖСК, УК	Частное учреждение "Жилищно-эксплуатационная компания МЖК"	1	0,2045	0,6193	3 000 000	2027
214	ТК-321	Маршала Казакова ул, 6а	жилой дом ТСЖ, ЖСК, УК	ТСЖ "ТСЖ-6А"	1	0,0536	0,2710	3 000 000	2027
215	ТК-114-1 (ЦТП-303)	Мещерский б-р, 7	жилой дом ТСЖ, ЖСК, УК	ТСЖ №366	2	0,0553	0,2756	6 000 000	2027
216	ТК-506	Страж Революции ул, 1	жилой дом ТСЖ, ЖСК, УК	ТСЖ № 353	1	0,0593	0,2862	3 000 000	2027
217	512 ТК	Гвардейцев ул, 11 (с/п)	стоматологическая поликлиника	ГАУЗ НО "Областная стоматологическая поликлиника"	1	0,0092	0,0539	3 000 000	2027
218	522 ТК (ЦТП-321)	Красных Зорь ул, 23 (1)	жилой дом муниципальный	АО "ДК Московского района"	реконструкция ЦТП	0,6359	2,3044	45 000 000	2025
219	522 ТК (ЦТП-321)	Красных Зорь ул, 23 (2)	жилой дом ТСЖ, ЖСК, УК	ТСЖ №386					
220	522 ТК (ЦТП-321)	Красных Зорь ул, 23а	детское дошкольное учреждение	МБДОУ "Детский сад № 470"					
221	522 ТК (ЦТП-321)	Красных Зорь ул, 24	жилой дом муниципальный	АО "ДК Московского района"					
222	522 ТК (ЦТП-321)	Красных Зорь ул, 25	жилой дом ТСЖ, ЖСК, УК	ТСЖ №399					
223	522 ТК (ЦТП-321)	Красных Зорь ул, 27	жилой дом ТСЖ, ЖСК, УК	ТСЖ дома № 27 по ул. Красные Зори					

ОБОСНОВЫВАЮЩИЕ МАТЕРИАЛЫ К СХЕМЕ ТЕПЛОСНАБЖЕНИЯ ГОРОДА НИЖНЕГО НОВГОРОДА НА ПЕРИОД ДО 2030 ГОДА (АКТУАЛИЗАЦИЯ НА 2024 ГОД).
ГЛАВА 5. МАСТЕР-ПЛАН РАЗВИТИЯ СИСТЕМ ТЕПЛОСНАБЖЕНИЯ

№ п/п	Описание камеры присоединения	Адрес	Категория	Абонент	Кол-во ИТП (вводов ГВС)	Нагрузка на ГВС (средняя), Гкал/ч	Нагрузка на ГВС (макс.) Гкал/ч	Стоимость ИТП с учетом СМР, руб. с НДС	Год закрытия системы ГВС
224	322в ТК (ЦТП-325)	Маршала Воронова ул, 2	жилой дом ТСЖ, ЖСК, УК	Население МП "ГУК"	реконструкция ЦТП	0,3071	1,3378	24 000 000	2026
225	322в ТК (ЦТП-325)	Маршала Воронова ул, 2а	жилой дом ТСЖ, ЖСК, УК	ТСЖ №338					
226	322в ТК (ЦТП-325)	Сормовское ш, 15	жилой дом муниципальный	АО "ДК Московского района"					
227	322в ТК (ЦТП-325)	Сормовское ш, 15а	жилой дом муниципальный	АО "ДК Московского района"					
228	322в ТК (ЦТП-325)	Сормовское ш, 16а	жилой дом ТСЖ, ЖСК, УК	ТСЖ № 367					
Итого по Сормовской ТЭЦ					470	33,314	123,730	1482000000	2023-2027
Котельная РФЯЦ ВНИИЭФ «НИИИС им. Ю.Е.Седакова», ул. Тропинина, 47									
229	НИИИС ТК-49	Тропинина ул. 51	жилой дом муниципальный	АО "ДК Приокского района"	2	0,1070	0,4448	6 000 000	2027
230	НИИИС ТК-49	Тропинина ул. 53	жилой дом муниципальный	АО "ДК Приокского района"	2	0,1008	0,4214	6 000 000	2027
231	НИИИС ТК-49	Тропинина ул. 55	жилой дом муниципальный	АО "ДК Приокского района"	2	0,1022	0,4268	6 000 000	2027
232	НИИИС ТК-49	Тропинина ул. 57	жилой дом муниципальный	АО "ДК Приокского района"	2	0,0994	0,4162	6 000 000	2027
233	НИИИС ТК-49	Тропинина ул. 61	жилой дом ТСЖ, ЖСК, УК	ТСН "Квант"	2	0,0910	0,3343	6 000 000	2027
Итого по котельной НИИИС					10	0,500	2,044	30000000	2027
ВСЕГО					480	33,815	125,774	1512000000	2023-2027

2.5.7 Мероприятия ООО «Теплосети» и ООО «Автозаводская ТЭЦ» на строительство или реконструкцию тепловых сетей и сооружений на них для повышения эффективности функционирования системы горячего водоснабжения Автозаводского района Нижнего Новгорода

Предложения по строительству или реконструкции тепловых сетей и сооружений на них для повышения эффективности функционирования системы горячего водоснабжения Автозаводского района Нижнего Новгорода в настоящей схеме теплоснабжения представлены в документе «Обосновывающие материалы к схеме теплоснабжения города Нижнего Новгорода на период до 2030 года (актуализация на 2024 год). Глава 8. Предложения по строительству и реконструкции тепловых сетей и сооружений» (шифр 22401.ОМ-ПСТ.008.000). Данные предложения выделены в отдельную группу.

2.6. Комплекс мероприятий на источниках, тепловых сетях и теплосетевых объектах в соответствии с заключаемым концессионным соглашением в отношении объектов теплоснабжения и горячего водоснабжения

Комплекс мероприятий на источниках, тепловых сетях и теплосетевых объектах в соответствии с заключаемым концессионным соглашением в отношении объектов теплоснабжения и горячего водоснабжения представлен в таблицах 2.45-2.53.

Таблица 2-48 – Сведения о реконструкции объектов теплоснабжения (котельные) в рамках концессионного соглашения г.Нижний Новгород

№ пп	Основное средство	Тип ОС	Кадастровый номер	Мощность (паспорт), Гкал/ч	Нагрузка (суммарн.), Гкал/ч	УРУТ факт, кг у.т./Гкал/ч	Цель, описание работ	Период реализации
1	Котельная, адрес (местонахождение) объекта: Нижегородская область, г. Нижний Новгород, ул Пугачева, д 1	котельная	52:18:0010067:106	35,51	26,45	158,52	Замена систем сигнализации, замена основного и вспомогательного оборудования, замена узлов учёта тепловой энергии, природного газа, холодной воды, электрической энергии, оборудования водоподготовки, диспетчеризация котельной.	до 2040
2	Котельная, адрес (местонахождение) объекта: Нижегородская область, г. Нижний Новгород, ул Базарная, д.6	котельная	52:18:0010086:118	26,00	22,21	159,29	Замена водоподогревателей, оборудования ХВП. Реконструкция котельной с переводом в режим ЦТП (закрытие неэффективной изношенной котельной с переключением потребителей на сети от СТЭЦ)	до 2032
3	Котельная, адрес (местонахождение) объекта: Нижегородская область, г. Нижний Новгород, ул Коперника, д.1А	котельная	52:18:0010049:6	12,60	14,43	160,77	Замена систем сигнализации, замена основного и вспомогательного оборудования, замена узлов учёта тепловой энергии, природного газа, холодной воды, электрической энергии, оборудования водоподготовки, диспетчеризация котельной.	до 2030
4	Котельная, адрес (местонахождение) объекта: Нижегородская область, г. Нижний Новгород, ул.Гаугеля, д.6Б	котельная	52:18:0010513:168 1	33,20	18,86	175,73	Замена систем сигнализации, замена основного и вспомогательного оборудования, замена узлов учёта тепловой энергии, природного газа, холодной воды, электрической энергии, оборудования водоподготовки, диспетчеризация котельной.	до 2033
5	Котельная, адрес (местонахождение) объекта: Нижегородская область, г. Нижний Новгород, ул Гаугеля, д.25	котельная	52:18:0010515:29	33,20	18,41	162,79	Замена систем сигнализации, замена основного и вспомогательного оборудования, замена узлов учёта тепловой энергии, природного газа, холодной воды, электрической энергии, оборудования водоподготовки, диспетчеризация котельной.	до 2030
6	Котельная, адрес (местонахождение) объекта: Нижегородская область, г. Нижний Новгород, ул Василия Иванова, д 36б	котельная	52:18:0010490:427	10,40	8,40	158,15	Замена оборудования ХВП, систем сигнализации, замена основного и вспомогательного оборудования, замена узлов учёта тепловой энергии, природного газа, холодной воды, электрической энергии, оборудования водоподготовки, диспетчеризация котельной.	до 2032
7	Котельная, адрес (местонахождение) объекта: Нижегородская область, г. Нижний Новгород, ул Баренца, д. 9А	котельная	52:18:0010488:59	19,50	16,89	157,98	Замена оборудования ХВП, систем сигнализации, замена основного и вспомогательного оборудования, замена узлов учёта тепловой энергии, природного газа, холодной воды, электрической энергии, оборудования водоподготовки, диспетчеризация котельной.	до 2038
8	Котельная, адрес (местонахождение) объекта: Нижегородская область, г. Нижний Новгород, ул Василия Иванова, д 14д, пом П1	котельная	52:18:0010498:91	19,50	21,14	155,80	Замена оборудования ХВП, систем сигнализации, замена основного и вспомогательного оборудования, замена узлов учёта тепловой энергии, природного газа, холодной воды, электрической энергии, оборудования водоподготовки, диспетчеризация котельной.	до 2035
9	Котельная, адрес (местонахождение) объекта: Нижегородская область, г. Нижний Новгород, ул Ф.Энгельса, д.1В	котельная	52:18:0010026:346	31,04	19,75	158,07	Замена систем сигнализации, замена основного и вспомогательного оборудования, замена узлов учёта тепловой энергии, природного газа, холодной воды, электрической энергии, оборудования водоподготовки, диспетчеризация котельной.	до 2041
10	Котельная, адрес	котельная	52:18:0010310:78	10,40	8,01	161,04	Замена оборудования ХВП, систем сигнализации, замена	до 2035

№ пп	Основное средство	Тип ОС	Кадастровый номер	Мощность (паспорт), Гкал/ч	Нагрузка (суммарн.), Гкал/ч	УРУТ факт, кг у.т./Гкал/ч	Цель, описание работ	Период реализации
	(местонахождение) объекта: Нижегородская область, г. Нижний Новгород, ул Планетная, д. 8 В						основного и вспомогательного оборудования, замена узлов учёта тепловой энергии, природного газа, холодной воды, электрической энергии, оборудования водоподготовки, диспетчеризация котельной.	
11	Котельная, адрес (местонахождение) объекта: Нижегородская область, г. Нижний Новгород, пер Общественный, дом 2а	котельная	52:18:0010274:53 52:18:0010274:54	0,33	0,20	203,71	Замена систем сигнализации, замена основного и вспомогательного оборудования, замена узлов учёта тепловой энергии, природного газа, холодной воды, электрической энергии, оборудования водоподготовки, диспетчеризация котельной.	до 2030
12	Котельная, адрес (местонахождение) объекта: Нижегородская область, г. Нижний Новгород, пр-кт Союзный, д 43, пом.П2	котельная	52:18:0010111:222	60,00	37,63	158,38	Замена оборудования ХВП, систем сигнализации, замена основного и вспомогательного оборудования, замена узлов учёта тепловой энергии, природного газа, холодной воды, электрической энергии, оборудования водоподготовки, диспетчеризация котельной.	до 2036
13	Котельная, адрес (местонахождение) объекта: Нижегородская область, г. Нижний Новгород, ул Федосеенко, д 89А	котельная	52:18:0010525:110	5,92	4,05	174,72	Замена систем сигнализации, замена основного и вспомогательного оборудования, замена узлов учёта тепловой энергии, природного газа, холодной воды, электрической энергии, оборудования водоподготовки, диспетчеризация котельной.	до 2032
14	Котельная, адрес (местонахождение) объекта: Нижегородская область, г. Нижний Новгород, ш Московское, д.219 а	котельная	52:18:0020106:216	4,73	3,11	160,24	Замена систем сигнализации, замена основного и вспомогательного оборудования, замена узлов учёта тепловой энергии, природного газа, холодной воды, электрической энергии, оборудования водоподготовки, диспетчеризация котельной.	до 2043
15	Котельная, адрес (местонахождение) объекта: Нижегородская область, г. Нижний Новгород, ул Баранова, д 11	котельная	52:18:0020112:111	30,44	23,20	159,08	Замена систем сигнализации, замена основного и вспомогательного оборудования, замена узлов учёта тепловой энергии, природного газа, холодной воды, электрической энергии, оборудования водоподготовки, диспетчеризация котельной.	до 2043
16	Котельная, адрес (местонахождение) объекта: Нижегородская область, г. Нижний Новгород, ул.Красных Зорь, д.4а	котельная	52:18:0020103:220 2	12,72	11,26	157,55	Замена систем сигнализации, замена основного и вспомогательного оборудования, замена узлов учёта тепловой энергии, природного газа, холодной воды, электрической энергии, оборудования водоподготовки, диспетчеризация котельной.	до 2041
17	Котельная, адрес (местонахождение) объекта: Нижегородская область, г. Нижний Новгород, ул Николая Гастелло, д.1а	котельная	52:18:0020089:206	13,42	11,62	160,68	Замена систем сигнализации, замена основного и вспомогательного оборудования, замена узлов учёта тепловой энергии, природного газа, холодной воды, электрической энергии, оборудования водоподготовки, диспетчеризация котельной.	до 2041
18	Котельная, адрес (местонахождение) объекта: Нижегородская область, г. Нижний Новгород, пр-кт Героев, д.13	котельная	52:18:0020071:244	5,81	4,53	159,28	Замена систем сигнализации, замена основного и вспомогательного оборудования, замена узлов учёта тепловой энергии, природного газа, холодной воды, электрической энергии, оборудования водоподготовки, диспетчеризация котельной.	до 2041
19	Котельная, адрес (местонахождение) объекта: Нижегородская область, г. Нижний	котельная	52:18:0050210:94	17,45	15,50	160,50	Замена систем сигнализации, замена основного и вспомогательного оборудования, замена узлов учёта тепловой энергии, природного газа, холодной воды,	до 2037

ОБОСНОВЫВАЮЩИЕ МАТЕРИАЛЫ К СХЕМЕ ТЕПЛОСНАБЖЕНИЯ ГОРОДА НИЖНЕГО НОВГОРОДА НА ПЕРИОД ДО 2030 ГОДА (АКТУАЛИЗАЦИЯ НА 2024 ГОД).

ГЛАВА 5. МАСТЕР-ПЛАН РАЗВИТИЯ СИСТЕМ ТЕПЛОСНАБЖЕНИЯ

№ пп	Основное средство	Тип ОС	Кадастровый номер	Мощность (паспорт), Гкал/ч	Нагрузка (суммарн.), Гкал/ч	УРУТ факт, кг у.т./Гкал/ч	Цель, описание работ	Период реализации
	Новгород, пр-кт Ленина, дом 51, корпус 10						электрической энергии, оборудования водоподготовки, диспетчеризация котельной.	
20	Котельная, адрес (местонахождение) объекта: Нижегородская область, г. Нижний Новгород, ул Академика Баха, д.4	котельная	52:18:0050031:453	80,00	60,96	156,59	Замена оборудования ХВП, систем сигнализации, замена основного и вспомогательного оборудования, замена узлов учёта тепловой энергии, природного газа, холодной воды, электрической энергии, оборудования водоподготовки, диспетчеризация котельной.	до 2033
21	Котельная, адрес (местонахождение) объекта: Нижегородская область, г. Нижний Новгород, ул Геройская, д 11А	котельная	52:18:0050253:214	17,20	14,97	156,93	Замена оборудования ХВП, систем сигнализации, замена основного и вспомогательного оборудования, замена узлов учёта тепловой энергии, природного газа, холодной воды, электрической энергии, оборудования водоподготовки, диспетчеризация котельной.	до 2037
22	Котельная, адрес (местонахождение) объекта: Нижегородская область, г. Нижний Новгород, ш Московское, дом 15а	котельная	52:18:0030051:16	21,23	14,94	160,34	Замена систем сигнализации, замена основного и вспомогательного оборудования, замена узлов учёта тепловой энергии, природного газа, холодной воды, электрической энергии, оборудования водоподготовки, диспетчеризация котельной.	до 2041
23	Котельная, адрес (местонахождение) объекта: Нижегородская область, г. Нижний Новгород, ул Тихорецкая, дом 3в	котельная	52:18:0030237:60	14,50	14,13	158,19	Замена систем сигнализации, замена основного и вспомогательного оборудования, замена узлов учёта тепловой энергии, природного газа, холодной воды, электрической энергии, оборудования водоподготовки, диспетчеризация котельной.	до 2031
24	Котельная, адрес (местонахождение) объекта: Нижегородская область, г. Нижний Новгород, ул Знаменская, д 5б	котельная	52:18:0030249:59	5,16	2,69	167,75	Замена систем сигнализации, замена основного и вспомогательного оборудования, замена узлов учёта тепловой энергии, природного газа, холодной воды, электрической энергии, оборудования водоподготовки, диспетчеризация котельной.	до 2036
25	Котельная, адрес (местонахождение) объекта: Нижегородская область, г. Нижний Новгород, ул Чкалова, д 9г	котельная	52:18:0030076:208	19,50	13,42	157,40	Замена оборудования ХВП, систем сигнализации, замена основного и вспомогательного оборудования, замена узлов учёта тепловой энергии, природного газа, холодной воды, электрической энергии, оборудования водоподготовки, диспетчеризация котельной.	до 2033
26	Котельная, адрес (местонахождение) объекта: Нижегородская область, г. Нижний Новгород, ул Лесной городок, д 6в	котельная	52:18:0030259:143 9	33,19	19,81	156,56	Замена систем сигнализации, замена основного и вспомогательного оборудования, замена узлов учёта тепловой энергии, природного газа, холодной воды, электрической энергии, оборудования водоподготовки, диспетчеризация котельной.	до 2042
27	Котельная, адрес (местонахождение) объекта: Нижегородская область, г. Нижний Новгород, ул Климовская, д.86а	котельная	52:18:0030117:95	25,00	17,63	159,43	Замена систем сигнализации, замена основного и вспомогательного оборудования, замена узлов учёта тепловой энергии, природного газа, холодной воды, электрической энергии, оборудования водоподготовки, диспетчеризация котельной.	до 2029
28	Котельная, адрес (местонахождение) объекта: Нижегородская область, г. Нижний Новгород, ул Таллинская, дом 15в	котельная	52:18:0030336:44	38,78	27,28	162,71	Замена систем сигнализации, замена основного и вспомогательного оборудования, замена узлов учёта тепловой энергии, природного газа, холодной воды, электрической энергии, оборудования водоподготовки, диспетчеризация котельной.	до 2038

ОБОСНОВЫВАЮЩИЕ МАТЕРИАЛЫ К СХЕМЕ ТЕПЛОСНАБЖЕНИЯ ГОРОДА НИЖНЕГО НОВГОРОДА НА ПЕРИОД ДО 2030 ГОДА (АКТУАЛИЗАЦИЯ НА 2024 ГОД).

ГЛАВА 5. МАСТЕР-ПЛАН РАЗВИТИЯ СИСТЕМ ТЕПЛОСНАБЖЕНИЯ

№ пп	Основное средство	Тип ОС	Кадастровый номер	Мощность (паспорт), Гкал/ч	Нагрузка (суммарн.), Гкал/ч	УРУТ факт, кг у.т./Гкал/ч	Цель, описание работ	Период реализации
29	Котельная, адрес (местонахождение) объекта: Нижегородская область, г. Нижний Новгород, ул Октябрьской Революции д.66В	котельная	52:18:0050002:45	8,65	4,70	154,77	Замена систем сигнализации, замена основного и вспомогательного оборудования, замена узлов учёта тепловой энергии, природного газа, холодной воды, электрической энергии, оборудования водоподготовки, диспетчеризация котельной.	до 2036
30	Котельная, адрес (местонахождение) объекта: Нижегородская область, г. Нижний Новгород, проспект Ленина, дом 5А	котельная	52:18:0030185:590	23,38	13,38	157,35	Замена систем сигнализации, замена основного и вспомогательного оборудования, замена узлов учёта тепловой энергии, природного газа, холодной воды, электрической энергии, оборудования водоподготовки, диспетчеризация котельной.	до 2034
31	Котельная, адрес (местонахождение) объекта: Нижегородская область, г. Нижний Новгород, ул Вольская, д.15а	котельная	52:18:0030113:149	9,46	3,64	158,23	Замена систем сигнализации, замена основного и вспомогательного оборудования, замена узлов учёта тепловой энергии, природного газа, холодной воды, электрической энергии, оборудования водоподготовки, диспетчеризация котельной.	до 2034
32	Котельная, адрес (местонахождение) объекта: Нижегородская область, г. Нижний Новгород, ул Ивана Романова, д 3а	котельная	52:18:0030041:58	5,24	2,83	158,64	Замена систем сигнализации, замена основного и вспомогательного оборудования, замена узлов учёта тепловой энергии, природного газа, холодной воды, электрической энергии, оборудования водоподготовки, диспетчеризация котельной.	до 2034
33	Котельная, адрес (местонахождение) объекта: Нижегородская область, г. Нижний Новгород, ул Металлистов, д.4 б	котельная	52:18:0030242:70	3,35	3,12	170,62	Замена систем сигнализации, замена основного и вспомогательного оборудования, замена узлов учёта тепловой энергии, природного газа, холодной воды, электрической энергии, оборудования водоподготовки, диспетчеризация котельной.	до 2031
34	Котельная, адрес (местонахождение) объекта: Нижегородская область, г. Нижний Новгород, ул Невельская, д 9а	котельная	52:18:0030327:166	3,39	2,41	159,71	Замена систем сигнализации, замена основного и вспомогательного оборудования, замена узлов учёта тепловой энергии, природного газа, холодной воды, электрической энергии, оборудования водоподготовки, диспетчеризация котельной.	до 2034
35	Котельная, адрес (местонахождение) объекта: Нижегородская область, г. Нижний Новгород, ул Чонгарская, д.43а	котельная	52:18:0030180:76	1,10	0,56	166,35	Замена оборудования водоподготовки (источник финансирования - выручка от реализации тепловой энергии (мощности) по ценам, определенным соглашением сторон договора)	до 2037
36	Котельная, адрес (местонахождение) объекта: Нижегородская область, г. Нижний Новгород, ул Ветеринарная, д.5	котельная	52:18:0070036:202	660,00	583,92	156,09	Замена систем сигнализации, замена основного и вспомогательного оборудования, замена узлов учёта тепловой энергии, природного газа, холодной воды, электрической энергии, оборудования водоподготовки, диспетчеризация котельной.	до 2048
37	Котельная, адрес (местонахождение) объекта: Нижегородская область, г. Нижний Новгород, ул Ванеева, д.209 Б	котельная	52:18:0070264:44	19,50	16,41	157,23	Замена систем сигнализации, замена основного и вспомогательного оборудования, замена узлов учёта тепловой энергии, природного газа, холодной воды, электрической энергии, оборудования водоподготовки, диспетчеризация котельной.	до 2031
38	Котельная, адрес (местонахождение) объекта: Нижегородская область, г. Нижний	котельная	52:18:0060053:46	16,17	12,27	157,86	Замена систем сигнализации, замена основного и вспомогательного оборудования, замена узлов учёта тепловой энергии, природного газа, холодной воды,	до 2043

ОБСНОВЫВАЮЩИЕ МАТЕРИАЛЫ К СХЕМЕ ТЕПЛОСНАБЖЕНИЯ ГОРОДА НИЖНЕГО НОВГОРОДА НА ПЕРИОД ДО 2030 ГОДА (АКТУАЛИЗАЦИЯ НА 2024 ГОД).

ГЛАВА 5. МАСТЕР-ПЛАН РАЗВИТИЯ СИСТЕМ ТЕПЛОСНАБЖЕНИЯ

№ пп	Основное средство	Тип ОС	Кадастровый номер	Мощность (паспорт), Гкал/ч	Нагрузка (суммарн.), Гкал/ч	УРУТ факт, кг у.т./Гкал/ч	Цель, описание работ	Период реализации
	Новгород, пер Плотничный, д 11А						электрической энергии, оборудования водоподготовки, диспетчеризация котельной.	
39	Котельная, адрес (местонахождение) объекта: Нижегородская область, г. Нижний Новгород, ул Суетинская, д 21	котельная	52:18:0060026:43	14,44	7,40	156,14	Замена систем сигнализации, замена основного и вспомогательного оборудования, замена узлов учёта тепловой энергии, природного газа, холодной воды, электрической энергии, оборудования водоподготовки, диспетчеризация котельной.	до 2043
40	Котельная, адрес (местонахождение) объекта: Нижегородская область, г. Нижний Новгород, ул Донецкая, д 9в	котельная	52:18:0060189:93	15,68	9,92	155,93	Замена систем сигнализации, замена основного и вспомогательного оборудования, замена узлов учёта тепловой энергии, природного газа, холодной воды, электрической энергии, оборудования водоподготовки, диспетчеризация котельной.	до 2037
41	Котельная, адрес (местонахождение) объекта: Нижегородская область, г. Нижний Новгород, пер Бойновский, д.9д	котельная	52:18:0060156:189	4,74	3,05	156,80	Замена систем сигнализации, замена основного и вспомогательного оборудования, замена узлов учёта тепловой энергии, природного газа, холодной воды, электрической энергии, оборудования водоподготовки, диспетчеризация котельной.	до 2037
42	Котельная, адрес (местонахождение) объекта: Нижегородская область, г. Нижний Новгород, ул Варварская, д.15	котельная	52:18:0060073:52	5,00	1,35	152,93	Замена систем сигнализации, замена основного и вспомогательного оборудования, замена узлов учёта тепловой энергии, природного газа, холодной воды, электрической энергии, оборудования водоподготовки, диспетчеризация котельной.	до 2035
43	Котельная, адрес (местонахождение) объекта: Нижегородская область, г. Нижний Новгород, наб Нижневолжская, дом 2а	котельная	52:18:0060016:22	4,30	1,60	159,13	Замена систем сигнализации, замена основного и вспомогательного оборудования, замена узлов учёта тепловой энергии, природного газа, холодной воды, электрической энергии, оборудования водоподготовки, диспетчеризация котельной.	до 2031
44	Котельная, адрес (местонахождение) объекта: Нижегородская область, г. Нижний Новгород, наб Верхневолжская, д.7д	котельная	52:18:0060085:122	2,00	1,29	158,89	Замена систем сигнализации, замена основного и вспомогательного оборудования, замена узлов учёта тепловой энергии, природного газа, холодной воды, электрической энергии, оборудования водоподготовки, диспетчеризация котельной.	до 2036
45	Котельная, адрес (местонахождение) объекта: Нижегородская область, г. Нижний Новгород, ул Рождественская, д 40а	котельная	52:18:0060025:189	1,18	0,99	155,83	Замена систем сигнализации, замена основного и вспомогательного оборудования, замена узлов учёта тепловой энергии, природного газа, холодной воды, электрической энергии, оборудования водоподготовки, диспетчеризация котельной.	до 2043
46	Котельная, адрес (местонахождение) объекта: Нижегородская область, г. Нижний Новгород, пер Звенигородский, дом 8А	котельная	52:18:0070072:85	3,18	2,41	156,87	Замена систем сигнализации, замена основного и вспомогательного оборудования, замена узлов учёта тепловой энергии, природного газа, холодной воды, электрической энергии, оборудования водоподготовки, диспетчеризация котельной.	до 2029
47	Котельная, адрес (местонахождение) объекта: Нижегородская область, г. Нижний Новгород, ш Анкудиновское, д.3Б	котельная	52:18:0080023:57	13,33	5,64	158,61	Замена систем сигнализации, замена основного и вспомогательного оборудования, замена узлов учёта тепловой энергии, природного газа, холодной воды, электрической энергии, оборудования водоподготовки, диспетчеризация котельной.	до 2039

ОБОСНОВЫВАЮЩИЕ МАТЕРИАЛЫ К СХЕМЕ ТЕПЛОСНАБЖЕНИЯ ГОРОДА НИЖНЕГО НОВГОРОДА НА ПЕРИОД ДО 2030 ГОДА (АКТУАЛИЗАЦИЯ НА 2024 ГОД).

ГЛАВА 5. МАСТЕР-ПЛАН РАЗВИТИЯ СИСТЕМ ТЕПЛОСНАБЖЕНИЯ

№ пп	Основное средство	Тип ОС	Кадастровый номер	Мощность (паспорт), Гкал/ч	Нагрузка (суммарн.), Гкал/ч	УРУТ факт, кг у.т./Гкал/ч	Цель, описание работ	Период реализации
48	Котельная, адрес (местонахождение) объекта: Нижегородская область, г. Нижний Новгород, ул Маршала Голованова, д 25а	котельная	52:18:0080188:320	31,90	25,35	159,54	Замена систем сигнализации, замена основного и вспомогательного оборудования, замена узлов учёта тепловой энергии, природного газа, холодной воды, электрической энергии, оборудования водоподготовки, диспетчеризация котельной.	до 2040
49	Котельная, адрес (местонахождение) объекта: Нижегородская область, г. Нижний Новгород, пр-кт Гагарина, д 60, корп 22	котельная	52:18:0070187:237	12,60	3,61	165,18	Замена систем сигнализации, замена основного и вспомогательного оборудования, замена узлов учёта тепловой энергии, природного газа, холодной воды, электрической энергии, оборудования водоподготовки, диспетчеризация котельной.	до 2032
50	Котельная, адрес (местонахождение) объекта: Нижегородская область, г. Нижний Новгород, пр-кт Гагарина, д.156	котельная	52:18:0080038:327	4,64	3,82	158,47	Замена систем сигнализации, замена основного и вспомогательного оборудования, замена узлов учёта тепловой энергии, природного газа, холодной воды, электрической энергии, оборудования водоподготовки, диспетчеризация котельной.	до 2043
51	Котельная, адрес (местонахождение) объекта: Нижегородская область, г. Нижний Новгород, ул Горная, д 13А	котельная	52:18:0080039:770	19,59	15,63	158,76	Замена систем сигнализации, замена основного и вспомогательного оборудования, замена узлов учёта тепловой энергии, природного газа, холодной воды, электрической энергии, оборудования водоподготовки, диспетчеризация котельной.	до 2040
52	Котельная, адрес (местонахождение) объекта: Нижегородская область, г. Нижний Новгород, просп.Гагарина, д.25е	котельная	52:18:0070180:115	12,60	6,92	158,25	Замена основного и вспомогательного оборудования, узлов учёта тепловой энергии, природного газа, холодной воды, электрической энергии, оборудования водоподготовки, систем сигнализации и диспетчеризации котельной (источник финансирования - плата за подключение к системе теплоснабжения, установленная в индивидуальном порядке)	до 2029
53	Котельная, адрес (местонахождение) объекта: Нижегородская область, г. Нижний Новгород, пр.Гагарина, д.70 А	котельная	52:18:0080006:199	20,00	14,60	158,52	Замена систем сигнализации, замена основного и вспомогательного оборудования, замена узлов учёта тепловой энергии, природного газа, холодной воды, электрической энергии, оборудования водоподготовки, диспетчеризация котельной.	до 2032
54	Котельная, адрес (местонахождение) объекта: Нижегородская область, г. Нижний Новгород, ул 40 лет Победы, д 15	котельная	52:18:0080255:561	17,71	15,27	155,40	Замена систем сигнализации, замена основного и вспомогательного оборудования, замена узлов учёта тепловой энергии, природного газа, холодной воды, электрической энергии, оборудования водоподготовки, диспетчеризация котельной.	до 2039
55	Котельная, адрес (местонахождение) объекта: Нижегородская область, г. Нижний Новгород, ул Терешковой, д.7	котельная	52:18:0080010:201	14,87	12,46	157,23	Замена систем сигнализации, замена основного и вспомогательного оборудования, замена узлов учёта тепловой энергии, природного газа, холодной воды, электрической энергии, оборудования водоподготовки, диспетчеризация котельной.	до 2041
56	Котельная, адрес (местонахождение) объекта: Нижегородская область, г. Нижний Новгород, ул.Военных Комиссаров, д.9	котельная	52:18:0080185:164	29,75	24,37	156,61	Замена систем сигнализации, замена основного и вспомогательного оборудования, замена узлов учёта тепловой энергии, природного газа, холодной воды, электрической энергии, оборудования водоподготовки, диспетчеризация котельной.	до 2042
57	Котельная, адрес	котельная	52:18:0080067:246	7,22	4,97	156,73	Замена систем сигнализации, замена основного и	до 2037

**ОБОСНОВЫВАЮЩИЕ МАТЕРИАЛЫ К СХЕМЕ ТЕПЛОСНАБЖЕНИЯ ГОРОДА НИЖНЕГО НОВГОРОДА НА ПЕРИОД ДО 2030 ГОДА (АКТУАЛИЗАЦИЯ НА 2024 ГОД).
ГЛАВА 5. МАСТЕР-ПЛАН РАЗВИТИЯ СИСТЕМ ТЕПЛОСНАБЖЕНИЯ**

№ пп	Основное средство	Тип ОС	Кадастровый номер	Мощность (паспорт), Гкал/ч	Нагрузка (суммарн.), Гкал/ч	УРУТ факт, кг у.т./Гкал/ч	Цель, описание работ	Период реализации
	(местонахождение) объекта: Нижегородская область, г. Нижний Новгород, ул.Радистов, д.24						вспомогательного оборудования, замена узлов учёта тепловой энергии, природного газа, холодной воды, электрической энергии, оборудования водоподготовки, диспетчеризация котельной.	
58	Котельная, адрес (местонахождение) объекта: Нижегородская область, г. Нижний Новгород, ул Ямская М., д.9а	котельная	52:18:0060152:161	0,28	0,11	232,54	Установка охранной сигнализации (источник финансирования - выручка от реализации тепловой энергии (мощности) по ценам, определенным соглашением сторон договора)	до 2026
59	Котельная, адрес (местонахождение) объекта: Нижегородская область, г. Нижний Новгород, наб.Гребного канала, 1Ц	котельная	52:26:0010011:66	38,70	9,26	166,06	Замена оборудования ХВП (замена фильтров), установка охранной сигнализации (источник финансирования - выручка от реализации тепловой энергии (мощности) по ценам, определенным соглашением сторон договора)	до 2027
60	Котельная, адрес (местонахождение) объекта: Нижегородская область, г. Нижний Новгород, ул Меднолитейная, д.1Б	котельная	52:18:0010388:77	0,32	0,21	162,01	Замена приборов учета (источник финансирования - выручка от реализации тепловой энергии (мощности) по ценам, определенным соглашением сторон договора)	до 2025

Таблица 2-49 – Сведения о строительстве объектов теплоснабжения в рамках концессионного соглашения г.Нижний Новгород

№ пп	Основное средство	Тип ОС	Цель, описание работ	Период реализации
1	"Блочно-модульная котельная" по адресу: город Нижний Новгород, около жилого дома 13а по ул.Ярославская, Установленной мощностью не менее 4 МВт	котельная	Строительство блочно-модульной котельной для переключения нагрузки котельных ул. Соревнования, 4а, ул. Гребешковский откос, 7, ул. Ярославская, 23.	до 2025
2	"Блочно-модульная котельная" по адресу: город Нижний Новгород, Ленинский район, в 30 м на север от д. №23 на ул Дачная, мощностью 4,5 МВт	котельная	Строительство котельной предназначено для перевода части нагрузки с существующей морально и физически устаревшей котельной расположенной по адресу ул. Премудрова, 12.	до 2028
3	"Модульная котельная" по адресу: город Нижний Новгород, ул Днепропетровская около жилого дома 8 . Установленной мощностью не менее 41 МВт	котельная	Строительство котельной предназначено для перевода части нагрузки с существующей морально и физически устаревшей котельной расположенной по адресу ул. Премудрова, 12.	до 2029
4	"Модульная котельная" по адресу: город Нижний Новгород, в районе ул. Ларина-Кашенко. Установленной мощностью не менее 70 МВт (наименование котельной и фактический адрес расположения котельных может быть изменен после предоставления земельного участка под строительство котельных и присвоения почтового адреса после ввода объекта в эксплуатацию)	котельная	Строительство котельной предназначено для перевода нагрузки с существующих морально и физически устаревших котельных расположенных по адресам: пр. Гагарина, 97; пр. Гагарина, 178.	до 2030
5	"Центральный тепловой пункт " по адресу: город Нижний Новгород, в районе дома №10а, по ул. Партизанская.	ЦТП	Для переключения части нагрузки по отоплению и ГВС с котельной расположенной по улице Памирская,11 (Соглашение от 15.02.2022 между Адм. Нижнего Новгорода, АО "Теплоэнерго" и АО НПП "Полет")	до 2024
6	Котельная, адрес (местонахождение) объекта: около котельной Нижегородская область, г. Нижний Новгород, ул Римского-Корсакова, д. 50	котельная	Строительство БМК с переводом нагрузки от котельной ул. Римского-Корсакова, д. 50	до 2025
7	Котельная, адрес (местонахождение) объекта: около котельной Нижегородская область, г. Нижний Новгород, ул Дубравная, дом 18	котельная	Строительство БМК с переводом нагрузки от котельной ул. Дубравная, дом 18	до 2025
8	Котельная, адрес (местонахождение) объекта: около котельной Нижегородская область, г. Нижний Новгород, ул Путейская, д. 31а	котельная	Строительство БМК с переводом нагрузки от котельной ул. Путейская, д. 31а	до 2025
9	Котельная, адрес (местонахождение) объекта: около котельной Нижегородская	котельная	Строительство БМК с переводом нагрузки от котельной кп Зеленый Город,	до 2025

**ОБОСНОВЫВАЮЩИЕ МАТЕРИАЛЫ К СХЕМЕ ТЕПЛОСНАБЖЕНИЯ ГОРОДА НИЖНЕГО НОВГОРОДА НА ПЕРИОД ДО 2030 ГОДА (АКТУАЛИЗАЦИЯ НА 2024 ГОД).
ГЛАВА 5. МАСТЕР-ПЛАН РАЗВИТИЯ СИСТЕМ ТЕПЛОСНАБЖЕНИЯ**

	область, г. Нижний Новгород, кп Зеленый Город, "ДОЛ "Чайка", дом 31Л		"ДОЛ "Чайка", дом 31Л	
10	Котельная, адрес (местонахождение) объекта: Нижегородская область, г. Нижний Новгород, кп Зеленый Город, д/о Зеленый город, дом 19	котельная	Строительство БМК с переводом нагрузки от котельной кп Зеленый Город, д/о Зеленый город, дом 19	до 2025
11	Котельная, адрес (местонахождение) объекта: около котельной Нижегородская область, г. Нижний Новгород, Зеленый Город кп, школа Мореновская, д. 7г	котельная	Строительство БМК с переводом нагрузки от котельной Зеленый Город кп, школа Мореновская, д. 7г	до 2025
12	Котельная, адрес (местонахождение) объекта: около котельной Нижегородская область, г. Нижний Новгород, кп Зеленый Город, д 7, Дом-интернат для престарелых и инвалидов "Зеленый город"	котельная	Строительство БМК с переводом нагрузки от котельной кп Зеленый Город, д 7, Дом-интернат для престарелых и инвалидов "Зеленый город", пом П2	до 2025
13	Котельная, адрес (местонахождение) объекта: около котельной Нижегородская область, г. Нижний Новгород, ш Анкудиновское, д.24	котельная	Строительство БМК с переводом нагрузки от котельной ш Анкудиновское, д. 24	до 2025
14	Котельная, адрес (местонахождение) объекта: около котельной Нижегородская область, г. Нижний Новгород, ул Радужная, дом 2-А	котельная	Строительство котельной с переводом нагрузки от котельной ул. Радужная, 2-А	до 2025

Таблица 2-50 – Сведения о реконструкции объектов теплоснабжения (ЦТП и НПС) в рамках концессионного соглашения г.Нижний Новгород

№ пп	Основное средство	Тип ОС	Кадастровый номер	Тепловая нагрузка ЦТП (договорная), Гкал/час	Цель, описание работ	Период реализации
1	Тепловой пункт, адрес (местонахождение) объекта: Российская Федерация, обл. Нижегородская, г. Нижний Новгород, ул Кащенко, д. 23А	ЦТП	52:18:0080177:75	0,69	Модернизация насосного оборудования Замена контрольно-измерительных приборов, запорной арматуры Монтаж охранной сигнализации Монтаж оборудования диспетчеризации	до 2029
2	Тепловой пункт, адрес (местонахождение) объекта: Российская Федерация, обл. Нижегородская, г. Нижний Новгород, мкр Щербинки 1-й, д. 13А	ЦТП	52:18:0080174:425	6,38	Модернизация насосного оборудования Замена контрольно-измерительных приборов, запорной арматуры Монтаж охранной сигнализации Монтаж оборудования диспетчеризации	до 2034
3	Тепловой пункт, адрес (местонахождение) объекта: Российская Федерация, обл. Нижегородская, г. Нижний Новгород, мкр Щербинки 1-й, д. 1А	ЦТП	52:18:0080174:413	6,05	Модернизация насосного оборудования Замена автоматики регулирования, контрольно-измерительных приборов, запорной арматуры. Монтаж охранной сигнализации Монтаж оборудования диспетчеризации	до 2034
4	Тепловой пункт, адрес (местонахождение) объекта: Российская Федерация, обл. Нижегородская, г. Нижний Новгород, ул Карбышева, д 1А	ЦТП	52:18:0080075:104	1,46	Замена автоматики регулирования, контрольно-измерительных приборов, запорной арматуры. Монтаж оборудования диспетчеризации	до 2034
5	Тепловой пункт, адрес (местонахождение) объекта: Российская Федерация, обл. Нижегородская, г. Нижний Новгород, ул Барминская, д 8А, пом п4	ЦТП	52:18:0070007:393	1,62	Замена автоматики регулирования, контрольно-измерительных приборов, запорной арматуры Монтаж оборудования диспетчеризации	до 2029
6	Тепловой пункт, адрес (местонахождение) объекта: Российская Федерация, обл. Нижегородская, г. Нижний Новгород, ул.Нижегородская, д. 29	ЦТП	52:18:0060041:246	3,77	Замена автоматики регулирования, контрольно-измерительных приборов, запорной арматуры. Монтаж охранно-пожарной сигнализации Монтаж оборудования диспетчеризации	до 2029
7	Тепловой пункт, адрес (местонахождение) объекта: Российская Федерация, обл. Нижегородская, г. Нижний Новгород, ул Покровская Б., д. 32а	ЦТП	52:18:0060057:392	2,14	Модернизация насосного оборудования Модернизация теплообменного оборудования Замена контрольно-измерительных приборов, запорной арматуры	до 2040

№ пп	Основное средство	Тип ОС	Кадастровый номер	Тепловая нагрузка ЦТП (договорная), Гкал/час	Цель, описание работ	Период реализации
					Монтаж пожарной сигнализации Монтаж оборудования диспетчеризации	
8	Тепловой пункт, адрес (местонахождение) объекта: Российская Федерация, обл. Нижегородская, г. Нижний Новгород, ул Ильинская, д. 13/2	ЦТП	52:18:0060036:94	1,94	Замена автоматики регулирования, контрольно-измерительных приборов, запорной арматуры. Монтаж пожарной сигнализации Монтаж оборудования диспетчеризации	до 2031
9	Тепловой пункт, адрес (местонахождение) объекта: Российская Федерация, обл. Нижегородская, г. Нижний Новгород, ул Сергиевская, дом 1а	ЦТП	52:18:0060035:20	0,50	Замена автоматики регулирования, контрольно-измерительных приборов, запорной арматуры Монтаж пожарной сигнализации Монтаж оборудования диспетчеризации	до 2031
10	Тепловой пункт, адрес (местонахождение) объекта: Российская Федерация, обл. Нижегородская, г. Нижний Новгород, ул Бориса Панина, д. 10 Б	ЦТП	52:18:0070074:258	1,09	Замена автоматики регулирования, контрольно-измерительных приборов, запорной арматуры Монтаж охранной сигнализации Монтаж оборудования диспетчеризации	до 2031
11	Тепловой пункт, адрес (местонахождение) объекта: Российская Федерация, обл. Нижегородская, г. Нижний Новгород, ул. Бориса Панина, д. 7б	ЦТП	52:18:0070076:1895	0,39	Замена автоматики регулирования, контрольно-измерительных приборов, запорной арматуры Монтаж охранно-пожарной сигнализации Монтаж оборудования диспетчеризации	до 2031
12	Тепловой пункт, адрес (местонахождение) объекта: Российская Федерация, обл. Нижегородская, г. Нижний Новгород, ул Генкиной, дом 37, пом. П1	ЦТП	52:18:0070066:182	0,38	Замена автоматики регулирования, контрольно-измерительных приборов, запорной арматуры Монтаж оборудования диспетчеризации	до 2038
13	Тепловой пункт, адрес (местонахождение) объекта: Российская Федерация, обл. Нижегородская, г. Нижний Новгород, ул Нестерова, д 31а	ЦТП	52:18:0060079:581	2,40	Замена автоматики регулирования, контрольно-измерительных приборов, запорной арматуры Монтаж охранно-пожарной сигнализации Монтаж оборудования диспетчеризации	до 2033
14	Тепловой пункт, адрес (местонахождение) объекта: Российская Федерация, обл. Нижегородская, г. Нижний Новгород, ул Тропинина, д. 20	ЦТП	52:18:0080248:90	16,76	Замена автоматики регулирования, контрольно-измерительных приборов, запорной арматуры Монтаж оборудования диспетчеризации	до 2033
15	Тепловой пункт, адрес (местонахождение) объекта: Российская Федерация, обл. Нижегородская, г. Нижний Новгород, ул Белинского, дом 102а	ЦТП	52:18:0060113:29	1,35	Замена автоматики регулирования, контрольно-измерительных приборов, запорной арматуры Монтаж охранно-пожарной сигнализации Монтаж оборудования диспетчеризации	до 2037
16	Тепловой пункт, адрес (местонахождение) объекта: Российская Федерация, обл. Нижегородская, г. Нижний Новгород, пер Гаражный, д 3А	ЦТП	52:18:0070077:135	0,76	Модернизация теплообменного оборудования Модернизация насосного оборудования Замена контрольно-измерительных приборов, запорной арматуры Монтаж охранно-пожарной сигнализации Монтаж оборудования диспетчеризации	до 2040
17	Тепловой пункт, адрес (местонахождение) объекта: Российская Федерация, обл. Нижегородская, г. Нижний Новгород, пер Светлогорский, д. 16А	ЦТП	52:18:0070178:27	0,53	Модернизация теплообменного оборудования Модернизация насосного оборудования Замена контрольно-измерительных приборов, запорной арматуры Монтаж охранной сигнализации Монтаж оборудования диспетчеризации	до 2040
18	Тепловой пункт, адрес (местонахождение) объекта: Российская Федерация, обл. Нижегородская, г. Нижний Новгород, ул Невзоровых, д. 1А	ЦТП	52:18:0070035:34	1,64	Модернизация теплообменного оборудования Модернизация насосного оборудования Замена контрольно-измерительных приборов, запорной	до 2041

№ пп	Основное средство	Тип ОС	Кадастровый номер	Тепловая нагрузка ЦТП (договорная), Гкал/час	Цель, описание работ	Период реализации
					арматуры Монтаж охранно-пожарной сигнализации Монтаж оборудования диспетчеризации	
19	Тепловой пункт, адрес (местонахождение) объекта: Российская Федерация, обл. Нижегородская, г. Нижний Новгород, ул Ковалихинская, д 49б	ЦТП	52:18:0060096:57	5,81	Замена автоматики регулирования, контрольно-измерительных приборов, запорной арматуры Монтаж охранно-пожарной сигнализации Монтаж оборудования диспетчеризации	до 2031
20	Тепловой пункт, адрес (местонахождение) объекта: Российская Федерация, обл. Нижегородская, г. Нижний Новгород, наб Верхневолжская, д. 21а	ЦТП	52:18:0060102:22	1,62	Модернизация теплообменного оборудования Модернизация насосного оборудования Замена контрольно-измерительных приборов, запорной арматуры Монтаж оборудования диспетчеризации	до 2041
21	Тепловой пункт, адрес (местонахождение) объекта: Российская Федерация, обл. Нижегородская, г. Нижний Новгород, ул Ошарская, д. 88А, пом. 2	ЦТП	52:18:0070064:1447	1,68	Модернизация теплообменного оборудования Модернизация насосного оборудования Замена контрольно-измерительных приборов, запорной арматуры Монтаж оборудования диспетчеризации	до 2041
22	Тепловой пункт, адрес (местонахождение) объекта: Российская Федерация, обл. Нижегородская, г. Нижний Новгород, ул имени Генерала Ивлиева И.Д., д 37а	ЦТП	52:18:0070267:72	7,48	Замена автоматики регулирования, контрольно-измерительных приборов, запорной арматуры Монтаж пожарной сигнализации Монтаж оборудования диспетчеризации	до 2031
23	Тепловой пункт, адрес (местонахождение) объекта: Российская Федерация, обл. Нижегородская, г. Нижний Новгород, ул Ванеева, д 116а	ЦТП	52:18:0070259:128	11,55	Замена автоматики регулирования, контрольно-измерительных приборов, запорной арматуры Монтаж пожарной сигнализации Монтаж оборудования диспетчеризации	до 2031
24	Тепловой пункт, адрес (местонахождение) объекта: Российская Федерация, обл. Нижегородская, г. Нижний Новгород, ул Маршала Малиновского, дом 7а	ЦТП	52:18:0070259:131	8,74	Замена автоматики регулирования, контрольно-измерительных приборов, запорной арматуры Модернизация насосного оборудования Монтаж пожарной сигнализации Монтаж оборудования диспетчеризации	до 2031
25	Тепловой пункт, адрес (местонахождение) объекта: Российская Федерация, обл. Нижегородская, г. Нижний Новгород, ул. Невзоровых, д. 107	ЦТП	52:18:0070022:485	14,18	Замена автоматики регулирования, контрольно-измерительных приборов, запорной арматуры Модернизация насосного оборудования Монтаж охранно-пожарной сигнализации Монтаж оборудования диспетчеризации	до 2031
26	Тепловой пункт, адрес (местонахождение) объекта: Российская Федерация, обл. Нижегородская, г. Нижний Новгород, ул Бориса Панина, д 9, пом П4	ЦТП	52:18:0070077:533	1,15	Модернизация теплообменного оборудования Модернизация насосного оборудования Замена контрольно-измерительных приборов, запорной арматуры Монтаж охранной сигнализации Монтаж оборудования диспетчеризации	до 2042
27	Тепловой пункт, адрес (местонахождение) объекта: Российская Федерация, обл. Нижегородская, г. Нижний Новгород, ул Трудовая, д.6а	ЦТП	52:18:0060105:61	4,63	Модернизация теплообменного оборудования Модернизация насосного оборудования Замена контрольно-измерительных приборов, запорной арматуры Монтаж оборудования диспетчеризации	до 2029
28	Тепловой пункт, адрес (местонахождение) объекта: Российская Федерация, обл. Нижегородская, г. Нижний Новгород, ул	ЦТП	52:18:0060097:40	8,53	Модернизация теплообменного оборудования Модернизация насосного оборудования	до 2042

**ОБОСНОВЫВАЮЩИЕ МАТЕРИАЛЫ К СХЕМЕ ТЕПЛОСНАБЖЕНИЯ ГОРОДА НИЖНЕГО НОВГОРОДА НА ПЕРИОД ДО 2030 ГОДА (АКТУАЛИЗАЦИЯ НА 2024 ГОД).
ГЛАВА 5. МАСТЕР-ПЛАН РАЗВИТИЯ СИСТЕМ ТЕПЛОСНАБЖЕНИЯ**

№ пп	Основное средство	Тип ОС	Кадастровый номер	Тепловая нагрузка ЦТП (договорная), Гкал/час	Цель, описание работ	Период реализации
	Трудовая, д.21А				Монтаж оборудования диспетчеризации Монтаж охранно-пожарной сигнализации Замена контрольно-измерительных приборов, запорной арматуры	
29	Тепловой пункт, адрес (местонахождение) объекта: Российская Федерация, обл. Нижегородская, г. Нижний Новгород, пр-кт Гагарина, д. 21, к.13	ЦТП	52:18:0070047:46	1,79	Модернизация теплообменного оборудования Модернизация насосного оборудования Замена контрольно-измерительных приборов, запорной арматуры Монтаж охранно-пожарной сигнализации Монтаж оборудования диспетчеризации	до 2042
30	Тепловой пункт, адрес (местонахождение) объекта: Российская Федерация, обл. Нижегородская, г. Нижний Новгород, ул Красносельская, д.2б	ЦТП	52:18:0060144:44	1,28	Модернизация теплообменного оборудования Модернизация насосного оборудования Замена контрольно-измерительных приборов, запорной арматуры Монтаж охранно-пожарной сигнализации Монтаж оборудования диспетчеризации	до 2043
31	Тепловой пункт, адрес (местонахождение) объекта: Российская Федерация, обл. Нижегородская, г. Нижний Новгород, Артельная ул, д.11А	ЦТП	52:18:0070052:87	2,70	Модернизация теплообменного оборудования Модернизация насосного оборудования Замена контрольно-измерительных приборов, запорной арматуры Монтаж охранно-пожарной сигнализации Монтаж оборудования диспетчеризации	до 2043
32	Тепловой пункт, адрес (местонахождение) объекта: Российская Федерация, обл. Нижегородская, г. Нижний Новгород, ул Бориса Панина, д. 4А	ЦТП	52:18:0070075:522	3,19	Модернизация теплообменного оборудования Модернизация насосного оборудования Замена контрольно-измерительных приборов, запорной арматуры Монтаж охранной сигнализации Монтаж оборудования диспетчеризации	до 2043
33	Тепловой пункт, адрес (местонахождение) объекта: Российская Федерация, обл. Нижегородская, г. Нижний Новгород, ул Бориса Панина, д. 5Б	ЦТП	52:18:0070076:121	1,17	Модернизация теплообменного оборудования Модернизация насосного оборудования Замена контрольно-измерительных приборов, запорной арматуры Монтаж охранно-пожарной сигнализации Монтаж оборудования диспетчеризации	до 2044
34	Тепловой пункт, адрес (местонахождение) объекта: Российская Федерация, обл. Нижегородская, г. Нижний Новгород, ул Пушкина, д 41Б, пом П1	ЦТП	52:18:0070172:603	1,99	Замена автоматики регулирования, контрольно-измерительных приборов, запорной арматуры Монтаж охранной сигнализации Монтаж оборудования диспетчеризации	до 2030
35	Тепловой пункт, адрес (местонахождение) объекта: Российская Федерация, обл. Нижегородская, г. Нижний Новгород, ул Горловская, д 2, пом П3	ЦТП	52:18:0070159:102	2,75	Замена автоматики регулирования, контрольно-измерительных приборов, запорной арматуры Монтаж охранно-пожарной сигнализации Монтаж оборудования диспетчеризации	до 2035
36	Тепловой пункт, адрес (местонахождение) объекта: Российская Федерация, обл. Нижегородская, г. Нижний Новгород, ул Ошарская, д 15а	ЦТП	52:18:0060067:222	1,27	Модернизация теплообменного оборудования Модернизация насосного оборудования Замена контрольно-измерительных приборов, запорной арматуры	до 2044

№ пп	Основное средство	Тип ОС	Кадастровый номер	Тепловая нагрузка ЦТП (договорная), Гкал/час	Цель, описание работ	Период реализации
					Монтаж охранно-пожарной сигнализации Монтаж оборудования диспетчеризации	
37	Тепловой пункт, адрес (местонахождение) объекта: Российская Федерация, обл. Нижегородская, г. Нижний Новгород, ул Покровская Б., дом 93А	ЦТП	52:18:0060133:31	0,35	Замена автоматики регулирования, контрольно-измерительных приборов, запорной арматуры Монтаж охранно-пожарной сигнализации Монтаж оборудования диспетчеризации	до 2032
38	Тепловой пункт, адрес (местонахождение) объекта: Российская Федерация, обл. Нижегородская, г. Нижний Новгород, ул Полтавская, д 35А	ЦТП	52:18:0070068:95	6,87	Замена автоматики регулирования, контрольно-измерительных приборов, запорной арматуры Монтаж охранно-пожарной сигнализации Монтаж оборудования диспетчеризации	до 2032
39	Тепловой пункт, адрес (местонахождение) объекта: Российская Федерация, обл. Нижегородская, г. Нижний Новгород, ул Республиканская, дом 25А	ЦТП	52:18:0070075:81	2,58	Модернизация насосного оборудования Модернизация теплообменного оборудования Замена контрольно-измерительных приборов, запорной арматуры Монтаж охранно-пожарной сигнализации Монтаж оборудования диспетчеризации	до 2044
40	Тепловой пункт, адрес (местонахождение) объекта: Российская Федерация, обл. Нижегородская, г. Нижний Новгород, ул Республиканская, д 35А	ЦТП	52:18:0070074:72	4,39	Замена автоматики регулирования, контрольно-измерительных приборов, запорной арматуры Монтаж охранной сигнализации Монтаж оборудования диспетчеризации	до 2035
41	Тепловой пункт, адрес (местонахождение) объекта: Российская Федерация, обл. Нижегородская, г. Нижний Новгород, ул Ванеева, д 110Г	ЦТП	52:18:0070257:71	1,83	Замена автоматики регулирования, контрольно-измерительных приборов, запорной арматуры Монтаж пожарной сигнализации Монтаж оборудования диспетчеризации	до 2031
42	Тепловой пункт, адрес (местонахождение) объекта: Российская Федерация, обл. Нижегородская, г. Нижний Новгород, ул Агрономическая, д.138А, пом.П2	ЦТП	52:18:0070121:29	4,22	Замена автоматики регулирования, контрольно-измерительных приборов, запорной арматуры Монтаж охранно-пожарной сигнализации Монтаж оборудования диспетчеризации	до 2031
43	Тепловой пункт, адрес (местонахождение) объекта: Российская Федерация, обл. Нижегородская, г. Нижний Новгород, ул Ковалихинская, дом 30Б	ЦТП	52:18:0060095:16	2,93	Модернизация насосного оборудования Модернизация теплообменного оборудования Замена контрольно-измерительных приборов, запорной арматуры Монтаж оборудования диспетчеризации	до 2045
44	Тепловой пункт, адрес (местонахождение) объекта: Российская Федерация, обл. Нижегородская, г. Нижний Новгород, ул Невзоровых, д 7Б	ЦТП	52:18:0070035:33	0,69	Модернизация теплообменного оборудования Модернизация насосного оборудования Замена контрольно-измерительных приборов, запорной арматуры Монтаж охранной сигнализации Монтаж оборудования диспетчеризации	до 2045
45	Тепловой пункт, адрес (местонахождение) объекта: Российская Федерация, обл. Нижегородская, г. Нижний Новгород, ул Норвежская, дом 6, ПЗ	ЦТП	52:18:0070142:133	1,71	Модернизация теплообменного оборудования Модернизация насосного оборудования Замена контрольно-измерительных приборов, запорной арматуры Монтаж охранно-пожарной сигнализации Монтаж оборудования диспетчеризации	до 2045
46	Тепловой пункт, адрес (местонахождение) объекта: Российская Федерация, обл. Нижегородская, г. Нижний Новгород, ул	ЦТП	52:18:0070050:81	4,58	Модернизация насосного оборудования Модернизация теплообменного оборудования	до 2046

№ пп	Основное средство	Тип ОС	Кадастровый номер	Тепловая нагрузка ЦТП (договорная), Гкал/час	Цель, описание работ	Период реализации
	Пушкина, д. 29Б				Замена контрольно-измерительных приборов, запорной арматуры Монтаж пожарной сигнализации Монтаж оборудования диспетчеризации	
47	Тепловой пункт, адрес (местонахождение) объекта: Российская Федерация, обл. Нижегородская, г. Нижний Новгород, ул Юбилейная, д. 30А	ЦТП	52:18:0070228:73	1,33	Замена автоматики регулирования, контрольно-измерительных приборов, запорной арматуры Монтаж охранно-пожарной сигнализации Монтаж оборудования диспетчеризации	до 2043
48	Тепловой пункт, адрес (местонахождение) объекта: Российская Федерация, обл. Нижегородская, г. Нижний Новгород, ул Адмирала Васюнина, д.5, к.3, пом. 2, 3	ЦТП	52:18:0070249:471	7,07	Модернизация насосного оборудования Модернизация теплообменного оборудования Замена контрольно-измерительных приборов, запорной арматуры Монтаж охранной сигнализации Монтаж оборудования диспетчеризации	до 2046
49	Тепловой пункт, адрес (местонахождение) объекта: Российская Федерация, обл. Нижегородская, г. Нижний Новгород, ул Володарского, д 4а	ЦТП	52:18:0060067:2986	3,61	Замена автоматики регулирования, контрольно-измерительных приборов, запорной арматуры Монтаж охранно-пожарной сигнализации Монтаж оборудования диспетчеризации	до 2040
50	Тепловой пункт, адрес (местонахождение) объекта: Российская Федерация, обл. Нижегородская, г. Нижний Новгород, ул Звездинка, д 7б	ЦТП	52:18:0060122:62	8,66	Замена автоматики регулирования, контрольно-измерительных приборов, запорной арматуры Монтаж оборудования диспетчеризации	до 2040
51	Тепловой пункт, адрес (местонахождение) объекта: Российская Федерация, обл. Нижегородская, г. Нижний Новгород, ул имени Генерала Ивлиева И.Д., д 2А	ЦТП	52:18:0070250:136	6,06	Модернизация насосного оборудования Замена контрольно-измерительных приборов, запорной арматуры Монтаж охранной сигнализации Монтаж оборудования диспетчеризации	до 2029
52	Тепловой пункт, адрес (местонахождение) объекта: Российская Федерация, обл. Нижегородская, г. Нижний Новгород, ул Генерала Ивлиева, д. 8А	ЦТП	52:18:0070250:135	6,21	Замена автоматики регулирования, контрольно-измерительных приборов, запорной арматуры Монтаж охранной сигнализации Монтаж оборудования диспетчеризации	до 2040
53	Тепловой пункт, адрес (местонахождение) объекта: Российская Федерация, обл. Нижегородская, г. Нижний Новгород, ул Богородского, дом 9А	ЦТП	52:18:0070254:58	7,13	Модернизация теплообменного оборудования Модернизация насосного оборудования Замена контрольно-измерительных приборов, запорной арматуры Монтаж оборудования диспетчеризации	до 2046
54	Тепловой пункт, адрес (местонахождение) объекта: Российская Федерация, обл. Нижегородская, г. Нижний Новгород, ул Богородского, дом 15А	ЦТП	52:18:0070254:48	7,42	Модернизация насосного оборудования Модернизация теплообменного оборудования Замена контрольно-измерительных приборов, запорной арматуры Монтаж охранной сигнализации Монтаж оборудования диспетчеризации	до 2046
55	Тепловой пункт, адрес (местонахождение) объекта: Российская Федерация, обл. Нижегородская, г. Нижний Новгород, ул Надежды Суловой, д 2, корп 1, пом П2	ЦТП	52:18:0070110:464	8,32	Замена автоматики регулирования, контрольно-измерительных приборов, запорной арматуры Монтаж охранной сигнализации Монтаж оборудования диспетчеризации	до 2040
56	Тепловой пункт, адрес (местонахождение) объекта: Российская Федерация, обл. Нижегородская, г. Нижний Новгород, ул имени Маршала Рокоссовского К.К., д	ЦТП	52:18:0070257:72	5,22	Модернизация теплообменного оборудования Модернизация насосного оборудования Замена контрольно-измерительных приборов, запорной	до 2047

ОБОСНОВЫВАЮЩИЕ МАТЕРИАЛЫ К СХЕМЕ ТЕПЛОСНАБЖЕНИЯ ГОРОДА НИЖНЕГО НОВГОРОДА НА ПЕРИОД ДО 2030 ГОДА (АКТУАЛИЗАЦИЯ НА 2024 ГОД).

ГЛАВА 5. МАСТЕР-ПЛАН РАЗВИТИЯ СИСТЕМ ТЕПЛОСНАБЖЕНИЯ

№ пп	Основное средство	Тип ОС	Кадастровый номер	Тепловая нагрузка ЦТП (договорная), Гкал/час	Цель, описание работ	Период реализации
	15а				арматуры Монтаж охранно-пожарной сигнализации Монтаж оборудования диспетчеризации	
57	Тепловой пункт и насосная подкачивающая станция №2, адрес (местонахождение) объекта: Российская Федерация, обл. Нижегородская, г. Нижний Новгород, ул Володарского, д 3а	ЦТП НПС	52:18:0060067:227	6,66	Техническое перевооружение системы управления НПС Модернизация насосного оборудования Монтаж охранной сигнализации Монтаж оборудования диспетчеризации	до 2030
58	Тепловой пункт, адрес (местонахождение) объекта: Российская Федерация, обл. Нижегородская, г. Нижний Новгород, ул Тимирязева, д 1а	ЦТП	52:18:0070036:212	0,30	Модернизация насосного оборудования Модернизация теплообменного оборудования Замена контрольно-измерительных приборов, запорной арматуры Монтаж охранной сигнализации Монтаж оборудования диспетчеризации	до 2047
59	Тепловой пункт, адрес (местонахождение) объекта: Российская Федерация, обл. Нижегородская, г. Нижний Новгород, ул Нестерова, дом 34л	ЦТП	52:18:0060078:72	4,07	Модернизация насосного оборудования Замена контрольно-измерительных приборов, запорной арматуры Монтаж пожарной сигнализации Монтаж оборудования диспетчеризации	до 2047
60	Тепловой пункт, адрес (местонахождение) объекта: Российская Федерация, обл. Нижегородская, г. Нижний Новгород, ул Надежды Суловой, дом 18а	ЦТП	52:18:0070110:122	3,54	Модернизация насосного оборудования Замена контрольно-измерительных приборов, запорной арматуры Монтаж охранно-пожарной сигнализации Монтаж оборудования диспетчеризации	до 2029
61	Тепловой пункт, адрес (местонахождение) объекта: Российская Федерация, обл. Нижегородская, г. Нижний Новгород, б-р 60 лет Октября, дом 12а	ЦТП	52:18:0070267:70	3,83	Замена автоматики регулирования, контрольно-измерительных приборов, запорной арматуры Монтаж пожарной сигнализации Монтаж оборудования диспетчеризации	до 2035
62	Тепловой пункт, адрес (местонахождение) объекта: Российская Федерация, обл. Нижегородская, г. Нижний Новгород, ул Маршала Рокоссовского, дом 1 а	ЦТП	52:18:0070267:1571	4,62	Замена автоматики регулирования, контрольно-измерительных приборов, запорной арматуры Монтаж охранно-пожарной сигнализации Монтаж оборудования диспетчеризации	до 2035
63	Тепловой пункт, адрес (местонахождение) объекта: Российская Федерация, обл. Нижегородская, г. Нижний Новгород, ул Заярская, дом 2Б	ЦТП	52:18:0070163:38	6,96	Модернизация насосного оборудования Замена контрольно-измерительных приборов, запорной арматуры Монтаж оборудования диспетчеризации	до 2048
64	Тепловой пункт, адрес (местонахождение) объекта: Российская Федерация, обл. Нижегородская, г. Нижний Новгород, пл. Минина и Пожарского, в подвале дома №4	ЦТП	52:18:0060083:958	1,66	Замена автоматики регулирования, контрольно-измерительных приборов, запорной арматуры	до 2029
65	Тепловой пункт, адрес (местонахождение) объекта: Российская Федерация, обл. Нижегородская, г. Нижний Новгород, пер. Ткачева, д. 2а	ЦТП	52:18:0060068:68	0,70	Модернизация насосного оборудования Модернизация теплообменного оборудования Замена контрольно-измерительных приборов, запорной арматуры Монтаж охранно-пожарной сигнализации Монтаж оборудования диспетчеризации	до 2048
66	Тепловой пункт, адрес (местонахождение) объекта: Российская Федерация, обл. Нижегородская, г. Нижний Новгород,	ЦТП	52:18:0060119:257	0,66	Замена автоматики регулирования, контрольно-измерительных приборов, запорной арматуры	до 2030

№ пп	Основное средство	Тип ОС	Кадастровый номер	Тепловая нагрузка ЦТП (договорная), Гкал/час	Цель, описание работ	Период реализации
	ул.Славянская, 10				Монтаж пожарной сигнализации	
67	Тепловой пункт, адрес (местонахождение) объекта: Российская Федерация, обл. Нижегородская, г. Нижний Новгород, ул Карла Маркса, д. 18А	ЦТП	52:18:0030412:332	11,16	Замена автоматики регулирования, контрольно-измерительных приборов, запорной арматуры Техническое перевооружение узлов учета тепловой энергии и теплоносителя Монтаж охранной сигнализации	до 2040
68	Тепловой пункт, адрес (местонахождение) объекта: Российская Федерация, обл. Нижегородская, г. Нижний Новгород, ул Левинка, д 51	ЦТП	№52:18:0020002:43	1,62	Замена автоматики регулирования, контрольно-измерительных приборов, запорной арматуры Модернизация теплообменного оборудования	до 2031
69	Тепловой пункт, адрес (местонахождение) объекта: Российская Федерация, обл. Нижегородская, г. Нижний Новгород, ул Сергея Есенина, д. 76	ЦТП	52:18:0030015:257	15,25	Замена автоматики регулирования, контрольно-измерительных приборов, запорной арматуры Монтаж охранно-пожарной сигнализации Монтаж оборудования диспетчеризации	до 2041
70	Тепловой пункт, адрес (местонахождение) объекта: Российская Федерация, обл. Нижегородская, г. Нижний Новгород, Нижегородская область, г.Н.Новгород, р-н Канавинский, ул Гордеевская, д 60а, пом.П2	ЦТП	52:18:0030048:950	4,28	Замена автоматики регулирования, контрольно-измерительных приборов, запорной арматуры Монтаж охранно-пожарной сигнализации Монтаж оборудования диспетчеризации	до 2041
71	Тепловой пункт, адрес (местонахождение) объекта: Российская Федерация, обл. Нижегородская, г. Нижний Новгород, ул Красных Зорь, д. 236	ЦТП	52:18:0020024:92	3,79	Замена автоматики регулирования, контрольно-измерительных приборов, запорной арматуры	до 2025
72	Тепловой пункт, адрес (местонахождение) объекта: Российская Федерация, обл. Нижегородская, г. Нижний Новгород, ул Страж Революции, д 15А, пом П1	ЦТП	52:18:0020022:362	4,70	Замена автоматики регулирования, контрольно-измерительных приборов, запорной арматуры Монтаж оборудования диспетчеризации	до 2036
73	Тепловой пункт, адрес (местонахождение) объекта: Российская Федерация, обл. Нижегородская, г. Нижний Новгород, ул Шаляпина, д. 14а	ЦТП	52:18:0020047:321	2,78	Замена автоматики регулирования, контрольно-измерительных приборов, запорной арматуры Монтаж охранной сигнализации Монтаж оборудования диспетчеризации	до 2043
74	Тепловой пункт, адрес (местонахождение) объекта: Российская Федерация, обл. Нижегородская, г. Нижний Новгород, б-р Мещерский, д. 5а	ЦТП	52:18:0030013:302	1,59	Техническое перевооружение узлов учета тепловой энергии и теплоносителя Монтаж охранно-пожарной сигнализации	до 2038
75	Тепловой пункт, адрес (местонахождение) объекта: Российская Федерация, обл. Нижегородская, г. Нижний Новгород, ул Безрукова, д.5	ЦТП	52:18:0020076:82	8,75	Замена автоматики регулирования, контрольно-измерительных приборов, запорной арматуры Техническое перевооружение узлов учета тепловой энергии и теплоносителя Монтаж пожарной сигнализации Монтаж оборудования диспетчеризации	до 2041
76	Тепловой пункт, адрес (местонахождение) объекта: Российская Федерация, обл. Нижегородская, г. Нижний Новгород, ул Заводской парк, д. 18	ЦТП	52:18:0010010:40	23,51	Замена автоматики регулирования, контрольно-измерительных приборов, запорной арматуры Техническое перевооружение узлов учета тепловой энергии и теплоносителя Мероприятия по обеспечению водно-химического режима Модернизация насосного оборудования Монтаж оборудования диспетчеризации	до 2038
77	Тепловой пункт, адрес (местонахождение) объекта: Российская Федерация, обл. Нижегородская, г. Нижний Новгород, ш Сормовское, д. 156	ЦТП	52:18:0020010:244	4,46	Замена автоматики регулирования, контрольно-измерительных приборов, запорной арматуры	до 2025

№ пп	Основное средство	Тип ОС	Кадастровый номер	Тепловая нагрузка ЦТП (договорная), Гкал/час	Цель, описание работ	Период реализации
78	Тепловой пункт, адрес (местонахождение) объекта: Российская Федерация, обл. Нижегородская, г. Нижний Новгород, ул Народная, д. 38А	ЦТП	52:18:0020008:473	12,62	Замена автоматики регулирования, контрольно-измерительных приборов, запорной арматуры Монтаж охранной сигнализации	до 2037
79	Тепловой пункт, адрес (местонахождение) объекта: Российская Федерация, обл. Нижегородская, г. Нижний Новгород, ул Народная, д. 48А	ЦТП	52:18:0020012:371	3,10	Замена автоматики регулирования, контрольно-измерительных приборов, запорной арматуры Монтаж охранной сигнализации Монтаж оборудования диспетчеризации	до 2037
80	Тепловой пункт, адрес (местонахождение) объекта: Российская Федерация, обл. Нижегородская, г. Нижний Новгород, ул Красных Зорь, д. 15а	ЦТП	52:18:0020082:222	-	Замена автоматики регулирования, контрольно-измерительных приборов, запорной арматуры Монтаж охранной сигнализации	до 2037
81	Тепловой пункт, адрес (местонахождение) объекта: Российская Федерация, обл. Нижегородская, г. Нижний Новгород, ул Генерала Зимина, д. 24А	ЦТП	52:18:0030053:547	5,88	Замена автоматики регулирования, контрольно-измерительных приборов, запорной арматуры Монтаж охранно-пожарной сигнализации Монтаж оборудования диспетчеризации	до 2031
82	Тепловой пункт, адрес (местонахождение) объекта: Российская Федерация, обл. Нижегородская, г. Нижний Новгород, б-р Мещерский, д.7А	ЦТП	52:18:0030009:163	6,44	Замена автоматики регулирования, контрольно-измерительных приборов, запорной арматуры Техническое перевооружение узлов учета тепловой энергии и теплоносителя Монтаж пожарной сигнализации	до 2031
83	Тепловой пункт, адрес (местонахождение) объекта: Российская Федерация, обл. Нижегородская, г. Нижний Новгород, ул Гордеевская, д. 34а, пом. П2	ЦТП	52:18:0030049:1166	4,44	Замена автоматики регулирования, контрольно-измерительных приборов, запорной арматуры Монтаж охранно-пожарной сигнализации Монтаж оборудования диспетчеризации	до 2031
84	Тепловой пункт, адрес (местонахождение) объекта: Российская Федерация, обл. Нижегородская, г. Нижний Новгород, ул Генерала Зимина, д. 26а	ЦТП	52:18:0030053:551	7,77	Замена автоматики регулирования, контрольно-измерительных приборов, запорной арматуры Монтаж оборудования диспетчеризации	до 2039
85	Тепловой пункт, адрес (местонахождение) объекта: Российская Федерация, обл. Нижегородская, г. Нижний Новгород, ул Березовская, д. 75А	ЦТП	52:18:0020085:734	11,11	Замена автоматики регулирования, контрольно-измерительных приборов, запорной арматуры Монтаж охранной сигнализации	до 2039
86	Тепловой пункт, адрес (местонахождение) объекта: Российская Федерация, обл. Нижегородская, г. Нижний Новгород, ул Керченская, д. 20а	ЦТП	52:18:0030019:879	5,58	Замена автоматики регулирования, контрольно-измерительных приборов, запорной арматуры Монтаж охранно-пожарной сигнализации Монтаж оборудования диспетчеризации	до 2039
87	Тепловой пункт, адрес (местонахождение) объекта: Российская Федерация, обл. Нижегородская, г. Нижний Новгород, ул Карла Маркса, д. 15а	ЦТП	52:18:0030415:23	10,14	Замена автоматики регулирования, контрольно-измерительных приборов, запорной арматуры Техническое перевооружение узлов учета тепловой энергии и теплоносителя Монтаж охранной сигнализации	до 2040
88	Тепловой пункт, адрес (местонахождение) объекта: Российская Федерация, обл. Нижегородская, г. Нижний Новгород, ул Мануфактурная, дом 16, помещение №1	ЦТП	52:18:0030019:857	11,27	Замена автоматики регулирования, контрольно-измерительных приборов, запорной арматуры Техническое перевооружение узлов учета тепловой энергии и теплоносителя	до 2038
89	Тепловой пункт, адрес (местонахождение) объекта: Российская Федерация, обл. Нижегородская, г. Нижний Новгород, ул. Федосеенко, д. 13а	ЦТП	52:18:0010533:694	3,45	Замена автоматики регулирования, контрольно-измерительных приборов, запорной арматуры Монтаж пожарной сигнализации Монтаж оборудования диспетчеризации	до 2036
90	Тепловой пункт, адрес (местонахождение) объекта: Российская	ЦТП	52:18:0010498:88	15,68	Замена автоматики регулирования, контрольно-измерительных	до 2031

№ пп	Основное средство	Тип ОС	Кадастровый номер	Тепловая нагрузка ЦТП (договорная), Гкал/час	Цель, описание работ	Период реализации
	Федерация, обл. Нижегородская, г. Нижний Новгород, ул. Василия Иванова, д. 14В				приборов, запорной арматуры Мероприятия по обеспечению водно-химического режима Монтаж охранной сигнализации Монтаж оборудования диспетчеризации	
91	Тепловой пункт, адрес (местонахождение) объекта: Российская Федерация, обл. Нижегородская, г. Нижний Новгород, ул. Баренца, д. 9Б	ЦТП	52:18:0010488:1378	10,94	Замена автоматики регулирования, контрольно-измерительных приборов, запорной арматуры Монтаж пожарной сигнализации Монтаж оборудования диспетчеризации	до 2036
92	Тепловой пункт, адрес (местонахождение) объекта: Российская Федерация, обл. Нижегородская, г. Нижний Новгород, пр-кт. Кораблестроителей, д. 32Б	ЦТП	52:18:0010484:2623	2,38	Замена контрольно-измерительных приборов, запорной арматуры Модернизация теплообменного оборудования Мероприятия по обеспечению водно-химического режима Монтаж оборудования диспетчеризации Модернизация насосного оборудования	до 2029
93	Тепловой пункт, адрес (местонахождение) объекта: Российская Федерация, обл. Нижегородская, г. Нижний Новгород, ул. Героя Рябцева, д. 5а	ЦТП	52:18:0020099:1165	0,76	Замена автоматики регулирования, контрольно-измерительных приборов, запорной арматуры	до 2038
94	Тепловой пункт, адрес (местонахождение) объекта: Российская Федерация, обл. Нижегородская, г. Нижний Новгород, ул. Зайцева, д. 18, пом. П1	ЦТП	52:18:0010436:956	0,60	Мероприятия по обеспечению водно-химического режима Монтаж пожарной сигнализации	до 2027
95	Тепловой пункт, адрес (местонахождение) объекта: Российская Федерация, обл. Нижегородская, г. Нижний Новгород, ул. Зайцева, 14а	ЦТП	52:18:0010437:1369	3,34	Модернизация насосного оборудования Мероприятия по обеспечению водно-химического режима Монтаж пожарной сигнализации Монтаж оборудования диспетчеризации	до 2028
96	Тепловой пункт, адрес (местонахождение) объекта: Российская Федерация, обл. Нижегородская, г. Нижний Новгород, ул. Перекопская, д. 10А	ЦТП	52:18:0050251:176	2,23	Модернизация насосного оборудования Модернизация теплообменного оборудования Монтаж оборудования диспетчеризации	до 2048
97	Тепловой пункт, адрес (местонахождение) объекта: Российская Федерация, обл. Нижегородская, г. Нижний Новгород, ул. Баумана, д. 58А	ЦТП	52:18:0050246:168	6,64	Замена автоматики регулирования, контрольно-измерительных приборов, запорной арматуры Мероприятия по обеспечению водно-химического режима Монтаж оборудования диспетчеризации	до 2036
98	Тепловой пункт, адрес (местонахождение) объекта: Российская Федерация, обл. Нижегородская, г. Нижний Новгород, пл. Комсомольская, д. 10, к.4	ЦТП	52:18:0050025:286	10,97	Замена автоматики регулирования, контрольно-измерительных приборов, запорной арматуры Мероприятия по обеспечению водно-химического режима Техническое перевооружение узлов учета тепловой энергии и теплоносителя Монтаж оборудования диспетчеризации	до 2045
99	Тепловой пункт, адрес (местонахождение) объекта: Российская Федерация, обл. Нижегородская, г. Нижний Новгород, ул. Архангельская, д. 11а	ЦТП	52:18:0030322:111	2,23	Замена автоматики регулирования, контрольно-измерительных приборов, запорной арматуры Монтаж оборудования диспетчеризации	до 2040
100	Тепловой пункт, адрес (местонахождение) объекта: Российская Федерация, обл. Нижегородская, г. Нижний Новгород, ул. Даргомыжского, дом 17	ЦТП	52:18:0050029:155	7,13	Замена автоматики регулирования, контрольно-измерительных приборов, запорной арматуры Монтаж оборудования диспетчеризации	до 2031
101	Тепловой пункт, адрес (местонахождение) объекта: Российская Федерация, обл. Нижегородская, г. Нижний Новгород, ул. Движенцев, д.30а	ЦТП	52:18:0030308:220	1,40	Замена автоматики регулирования, контрольно-измерительных приборов, запорной арматуры Монтаж оборудования диспетчеризации	до 2031

№ пп	Основное средство	Тип ОС	Кадастровый номер	Тепловая нагрузка ЦТП (договорная), Гкал/час	Цель, описание работ	Период реализации
102	Тепловой пункт, адрес (местонахождение) объекта: Российская Федерация, обл. Нижегородская, г. Нижний Новгород, ул Путьская, д. 9а	ЦТП	52:18:0030345:234	0,66	Замена автоматики регулирования, контрольно-измерительных приборов, запорной арматуры Монтаж охранной сигнализации Монтаж оборудования диспетчеризации	до 2031
103	Тепловой пункт, адрес (местонахождение) объекта: Российская Федерация, обл. Нижегородская, г. Нижний Новгород, ул Академика Баха, д.4А	ЦТП	52:18:0050031:456	6,51	Замена автоматики регулирования, контрольно-измерительных приборов, запорной арматуры Монтаж оборудования диспетчеризации	до 2031
104	Тепловой пункт, адрес (местонахождение) объекта: Российская Федерация, обл. Нижегородская, г. Нижний Новгород, ул Днепропетровская, д. 8А	ЦТП	52:18:0050091:165	3,44	Замена автоматики регулирования, контрольно-измерительных приборов, запорной арматуры Монтаж оборудования диспетчеризации	до 2039
105	Тепловой пункт, адрес (местонахождение) объекта: Российская Федерация, обл. Нижегородская, г. Нижний Новгород, ул Менделеева, д. 26а	ЦТП	52:18:0030119:55	0,17	Замена автоматики регулирования, контрольно-измерительных приборов, запорной арматуры Монтаж оборудования диспетчеризации	до 2039
106	Тепловой пункт, адрес (местонахождение) объекта: Российская Федерация, обл. Нижегородская, г. Нижний Новгород, ул Октябрьской Революции, д. 51а	ЦТП	52:18:0030177:127	1,37	Замена автоматики регулирования, контрольно-измерительных приборов, запорной арматуры Монтаж охранной сигнализации Монтаж оборудования диспетчеризации	до 2036
107	Тепловой пункт, адрес (местонахождение) объекта: Российская Федерация, обл. Нижегородская, г. Нижний Новгород, ул Обухова, д 34б	ЦТП	52:18:0030117:351	0,22	Замена автоматики регулирования, контрольно-измерительных приборов, запорной арматуры Монтаж охранной сигнализации Монтаж оборудования диспетчеризации	до 2036
108	Тепловой пункт, адрес (местонахождение) объекта: Российская Федерация, обл. Нижегородская, г. Нижний Новгород, ул Обухова, дом 51А	ЦТП	52:18:0030130:22	1,35	Замена автоматики регулирования, контрольно-измерительных приборов, запорной арматуры Монтаж охранной сигнализации Монтаж оборудования диспетчеризации	до 2036
109	Тепловой пункт, адрес (местонахождение) объекта: Российская Федерация, обл. Нижегородская, г. Нижний Новгород, ул Обухова, дом 53А	ЦТП	52:18:0030130:21	2,20	Замена автоматики регулирования, контрольно-измерительных приборов, запорной арматуры Монтаж пожарной сигнализации Монтаж оборудования диспетчеризации	до 2036
110	Тепловой пункт, адрес (местонахождение) объекта: Российская Федерация, обл. Нижегородская, г. Нижний Новгород, ул Украинская, дом 1а	ЦТП	52:18:0030135:10	0,49	Замена автоматики регулирования, контрольно-измерительных приборов, запорной арматуры Монтаж охранной сигнализации Монтаж оборудования диспетчеризации	до 2036
111	Тепловой пункт, адрес (местонахождение) объекта: Российская Федерация, обл. Нижегородская, г. Нижний Новгород, ул Тираспольская, д.11а	ЦТП	52:18:0030184:53	0,12	Замена автоматики регулирования, контрольно-измерительных приборов, запорной арматуры Монтаж оборудования диспетчеризации	до 2036
112	Тепловой пункт, адрес (местонахождение) объекта: Российская Федерация, обл. Нижегородская, г. Нижний Новгород, ул Витебская, д. 1б	ЦТП	52:18:0030107:84	0,51	Замена автоматики регулирования, контрольно-измерительных приборов, запорной арматуры Монтаж оборудования диспетчеризации	до 2040
113	Тепловой пункт, адрес (местонахождение) объекта: Российская Федерация, обл. Нижегородская, г. Нижний Новгород, ул.Витебская 46а, пом. п.1, п.2, п.3, п. 4	ЦТП	52:18:0030108:1079	4,40	Замена автоматики регулирования, контрольно-измерительных приборов, запорной арматуры Монтаж охранной сигнализации Монтаж оборудования диспетчеризации	до 2040
114	Тепловой пункт, адрес (местонахождение) объекта: Российская Федерация, обл. Нижегородская, г. Нижний Новгород, ул Заречная, д 1А	ЦТП	52:18:0030345:230	0,25	Замена автоматики регулирования, контрольно-измерительных приборов, запорной арматуры Монтаж охранной сигнализации Монтаж оборудования диспетчеризации	до 2040

**ОБОСНОВЫВАЮЩИЕ МАТЕРИАЛЫ К СХЕМЕ ТЕПЛОСНАБЖЕНИЯ ГОРОДА НИЖНЕГО НОВГОРОДА НА ПЕРИОД ДО 2030 ГОДА (АКТУАЛИЗАЦИЯ НА 2024 ГОД).
ГЛАВА 5. МАСТЕР-ПЛАН РАЗВИТИЯ СИСТЕМ ТЕПЛОСНАБЖЕНИЯ**

№ пп	Основное средство	Тип ОС	Кадастровый номер	Тепловая нагрузка ЦТП (договорная), Гкал/час	Цель, описание работ	Период реализации
115	Тепловой пункт, адрес (местонахождение) объекта: Российская Федерация, обл. Нижегородская, г. Нижний Новгород, ул. Молитовская, д. 6, к.3	ЦТП	52:18:0050037:257	3,76	Замена автоматики регулирования, контрольно-измерительных приборов, запорной арматуры Мероприятия по обеспечению водно-химического режима Монтаж оборудования диспетчеризации	до 2032
116	Тепловой пункт, адрес (местонахождение) объекта: Российская Федерация, обл. Нижегородская, г. Нижний Новгород, ул. Июльских Дней, д. 11, к.2	ЦТП	52:18:0050005:29	3,25	Замена автоматики регулирования, контрольно-измерительных приборов, запорной арматуры Монтаж охранной сигнализации Монтаж оборудования диспетчеризации	до 2038
117	Тепловой пункт, адрес (местонахождение) объекта: Российская Федерация, обл. Нижегородская, г. Нижний Новгород, ул. Июльских Дней, д. 9, к.1	ЦТП	52:18:0050004:94	1,15	Замена автоматики регулирования, контрольно-измерительных приборов, запорной арматуры Монтаж охранной сигнализации Монтаж оборудования диспетчеризации	до 2038
118	Тепловой пункт, адрес (местонахождение) объекта: Российская Федерация, обл. Нижегородская, г. Нижний Новгород, ул. Витебская, дом 4а	ЦТП	52:18:0030108:44	4,40	Замена автоматики регулирования, контрольно-измерительных приборов, запорной арматуры Монтаж охранной сигнализации Монтаж оборудования диспетчеризации	до 2038
119	Тепловой пункт, адрес (местонахождение) объекта: Российская Федерация, обл. Нижегородская, г. Нижний Новгород, ул. Гончарова, д. 1Б	ЦТП	52:18:0050243:93	2,24	Замена автоматики регулирования, контрольно-измерительных приборов, запорной арматуры Монтаж оборудования диспетчеризации	до 2029
120	Тепловой пункт, адрес (местонахождение) объекта: Российская Федерация, обл. Нижегородская, г. Нижний Новгород, ул. Заводская, д. 17А	ЦТП	52:18:0050239:93	6,23	Замена автоматики регулирования, контрольно-измерительных приборов, запорной арматуры Монтаж оборудования диспетчеризации	до 2029
121	Здание РСТ-1, адрес (местонахождение) объекта: Российская Федерация, обл. Нижегородская, г. Нижний Новгород, ул. Ванеева, д. 205а	НПС	52:18:0070246:32		Частичная замена насосного оборудования, контрольно-измерительных приборов, запорной арматуры.	до 2029
122	Нежилое здание (насосно-подкачивающая станция №6), адрес (местонахождение) объекта: Российская Федерация, обл. Нижегородская, г. Нижний Новгород, ул. Невзоровых, д. 39б	НПС	52:18:0070031:29		Техническое перевооружение системы управления	до 2025

Планируемые мероприятия в период до 2047 года по замене участков тепловых сетей протяженностью 145,26 км. трассы с выполнением работ по замене запорной и регулирующей арматуры, переустройству тепловых и смотровых камер приведены в таблице 2-48.

Таблица 2-51 – Сведения о реконструкции тепловых сетей в рамках концессионного соглашения г.Нижний Новгород

№ п/п	Кадастровый номер	Наименование объекта недвижимости
1	52:18:0000000:12673	Квартальная теплотрасса отопления и ГВС от кот. по ул.Пугачева д.1
2	52:18:0000000:12839	Квартальная теплотрасса отопления и ГВС от кот. по ул. Пугачева, д.2
3	52:18:0000000:12240	"Квартальная теплотрасса отопления и ГВС от котельной по ул. Базарная, 6"
4	52:18:0000000:11802	Сооружение - квартальная теплотрасса отопления от кот. по ул. Станиславского, 3

№ п/п	Кадастровый номер	Наименование объекта недвижимости
5	52:18:0000000:13199	Квартальная теплотрасса отопления от котельной ул.Энгельса, 1в
6	52:18:0000000:13219	Квартальная теплотрасса отопления от котельной ул. Энгельса, 1 б
7	52:18:0000000:13200	Квартальная теплотрасса отопления от котельной ул. Энгельса, 1в
8	52:18:0000000:12832	Квартальная теплотрасса отопления и ГВС от котельной по пр. Союзный, 43.
9	52:18:0000000:12099	Квартальная теплотрасса отопления и ГВС от котельной по пр. Союзный, 43 (УТ-1)
10	52:18:0000000:12546	Квартальная теплотрасса отопления от кот. ОАО НАЗ "Сокол" №1 по ул. Чаадаева (ТК-4-5)
11	52:18:0000000:12541	Квартальная теплотрасса отопления от котельной ОАО НАЗ "Сокол" №1 по ул. Чаадаева (ТК-4)
12	52:18:0000000:12568	Квартальная теплотрасса отопления от котельной ОАО НАЗ «Сокол» №1 по ул. Чаадаева (ТК-9).
13	52:18:0000000:12208	Квартальная теплотрасса отопления от котельной ОАО НАЗ "Сокол" №1 по ул. Чаадаева (ТК-4-9)
14	52:18:0000000:12569	Квартальная теплотрасса отопления от котельной ОАО НАЗ "Сокол" №1 по ул. Чаадаева (ТК-14)
15	52:18:0020124:1944	Квартальная теплотрасса отопления и ГВС от кот. ОАО НАЗ "Сокол" №1 по ул. Чаадаева (ЦТП- ОАО НАЗ "Сокол" №1,УТ-1-9ГВС;ТК-13-2-1)
16	52:18:0000000:12235	Магистральная теплотрасса отопления от кот. по ул. А.Баха, 4 (ТК-3); квартальная теплотрасса отопления от котельной А.Баха (ТК-5)
17	52:18:0000000:12109	Квартальная теплотрасса отопления и ГВС от кот. Памирская, 11а (ЦТП-411)
18	52:18:0000000:12068	Квартальная теплотрасса отопления от кот. по ул. Памирская, 11 (ТК-11-1)
19	52:18:0000000:12118	Магистральная теплотрасса отопления от кот. по ул.Памирская, 11
20	52:18:0000000:12407	Магистральная теплотрасса отопления от котельной ФГУП НПП "Полет" по ул. Заводская, 19 (УТ-1-2)
21	52:18:0000000:12399	Квартальная теплотрасса отопления и ГВСот котельной ФГУП НПП "Полет" по ул. Заводская, 19 (ЦТП-404)
22	52:18:0000000:10404	Квартальная теплотрасса отопления от кот. фабрики "Рекорд" по ул. Гордеевская, 61в
23	52:18:0000000:8815	квартальная теплотрасса отопления
24	52:18:0000000:820	Квартальная теплотрасса отопления и ГВС
25	52:18:0070142:89	Квартальная теплотрасса отопления
26	52:18:0000000:1590	Магистральная теплотрасса отопления (перемычка)
27	52:18:0000000:1602	Магистральная теплотрасса отопления
28	52:18:0000000:1582	Квартальная теплотрасса отопления
29	52:18:0000000:1836	Сооружение Квартальная теплотрасса отопления и ГВС
30	52:18:0000000:1436	Квартальная теплотрасса отопления
31	52:18:0000000:1837	Сооружение Квартальная теплотрасса отопления и ГВС
32	52:18:0000000:1600	Магистральная теплотрасса отопления
33	52:18:0000000:1537	Магистральная теплотрасса отопления
34	52:18:0000000:835	Квартальная теплотрасса отопления
35	52:18:0000000:825	Магистральная теплотрасса отопления
36	52:18:0000000:964	Квартальная теплотрасса отопления
37	52:18:0000000:903	Квартальная трасса и отопления и ГВС
38	52:18:0000000:931	Квартальная теплотрасса отопления и ГВС
39	52:18:0000000:1285	Квартальная теплотрасса отопления и ГВС
40	52:18:0000000:7433	Квартальная теплотрасса отопления и ГВС
41	52:18:0000000:814	Квартальная теплотрасса отопления
42	52:18:0000000:908	Квартальная теплотрасса отопления
43	52:18:0000000:6493	Магистральная теплотрасса отопления
44	52:18:0000000:6669	Квартальная теплотрасса отопления
45	52:18:0000000:1611	Квартальная теплотрасса отопления и ГВС от НТЦ, 2 очередь (ЦТП-109)
46	52:18:0060105:46	Квартальная теплотрасса отопления
47	52:18:0000000:963	Квартальная теплотрасса отопления
48	52:18:0000000:1027	Магистральная теплотрасса
49	52:18:0000000:1021	Магистральная теплотрасса отопления
50	52:18:0000000:767	Квартальная теплотрасса отопления и ГВС

**ОБОСНОВЫВАЮЩИЕ МАТЕРИАЛЫ К СХЕМЕ ТЕПЛОСНАБЖЕНИЯ ГОРОДА НИЖНЕГО НОВГОРОДА НА ПЕРИОД ДО 2030 ГОДА (АКТУАЛИЗАЦИЯ НА 2024 ГОД).
ГЛАВА 5. МАСТЕР-ПЛАН РАЗВИТИЯ СИСТЕМ ТЕПЛОСНАБЖЕНИЯ**

№ п/п	Кадастровый номер	Наименование объекта недвижимости
51	52:18:0000000:906	Квартальная теплотрасса отопления
52	52:18:0000000:940	Магистральная теплотрасса отопления
53	52:18:0000000:951	Квартальная теплотрасса отопления и ГВС
54	52:18:0000000:1631	Магистральная теплотрасса отопления
55	52:18:0000000:6768	Квартальная теплотрасса отопления
56	52:18:0000000:1211	Квартальная теплотрасса отопления
57	52:18:0000000:6670	Сооружение Квартальная теплотрасса отопления и ГВС
58	52:18:0000000:6668	Сооружение Квартальная теплотрасса отопления и ГВС
59	52:18:0000000:6666	Квартальная теплотрасса отопления и ГВС
60	52:18:0070259:4505	Квартальная теплотрасса отопления и ГВС
61	52:18:0000000:6685	Квартальная теплотрасса отопления и ГВС
62	52:18:0070031:27	Квартальная теплотрасса отопления
63	52:18:0000000:6680	Магистральная теплотрасса отопления
64	52:18:0070047:49	Сооружение Квартальная теплотрасса отопления и ГВС
65	52:18:0000000:1427	Квартальная теплотрасса отопления и ГВС
66	52:18:0000000:1604	Квартальная теплотрасса отопления
67	52:18:0000000:9022	Магистральная теплотрасса отопления; квартальная теплотрасса отопления; квартальная теплотрасса отопления и ГВС
68	52:18:0000000:9040	Квартальная теплотрасса отопления и ГВС
69	52:18:0000000:9018	Квартальная теплотрасса отопления и ГВС
70	52:18:0070226:1433	Квартальная теплотрасса отопления от котельной НТЦ, 1 очередь (ТК-117-5)
71	52:18:0000000:12524	Квартальная теплотрасса отопления от НТЦ, 2 очередь (ТК-233-11)
72	52:18:0000000:12279	Квартальная теплотрасса отопления от НТЦ, 1 очередь (ТК-117-5)
73	52:18:0000000:12363	Квартальная теплотрасса отопления от НТЦ, 3 очередь (ТК-341-3)
74	52:18:0000000:12583	Сооружение-квартальная теплотрасса отопления и ГВС от НТЦ, 2 очередь (ТК-245). Контур сооружения состоит из 21 обособленного контура
75	52:18:0000000:1386	Квартальная теплотрасса отопления
76	52:18:0000000:9359	Магистральная теплотрасса отопления
77	52:18:0000000:1458	Квартальная теплотрасса отопления
78	52:18:0070110:3114	Квартальная теплотрасса отопления и ГВС от НТЦ (ЦТП-139)
79	52:18:0000000:13208	Квартальная теплотрасса отопления от НТЦ (ТК-339-4)
80	52:18:0000000:13172	Магистральная теплотрасса отопления от котельной НТЦ, 4 очередь
81	52:18:0000000:12847	Квартальная теплотрасса отопления от кот. НТЦ, 4 очередь (ТК-422-10)
82	52:18:0070250:3148	Квартальная теплотрасса отопления и ГВС от НТЦ (ЦТП-135)
83	52:18:0000000:13251	Квартальная теплотрасса отопления и ГВС от НТЦ, 2 очередь (ПАВ-7); (ЦТП-175)
84	52:18:0000000:13186	Квартальная теплотрасса отопления и ГВС от кот. НТЦ, 2 очередь (УТ-201-6)
85	52:18:0000000:13132	Квартальная теплотрасса отопления от НТЦ, 2 очередь (ТК-237-11)
86	52:18:0000000:13130	Сооружение - Квартальная теплотрасса отопления от НТЦ (ЦТП-127)
87	52:18:0000000:4655	Теплотрасса от пиковой котельной
88	52:18:0000000:13168	Квартальная теплотрасса отопления и ГВС от кот. НТЦ (ЦТП-103)
89	52:18:0000000:6210	Квартальная теплотрасса отопления
90	52:18:0060067:236	Квартальная теплотрасса отопления и ГВС
91	52:18:0000000:9698	магистральная теплотрасса отопления
92	52:18:0000000:9039	Магистральная теплотрасса отопления
93	52:18:0000000:13263	Квартальная теплотрасса отопления от кот. НТЦ, 6 очередь
94	52:18:0000000:13315	Квартальная теплотрасса отопления и ГВС
95	52:18:0070250:3164	Квартальная теплотрасса отопления и ГВС от НТЦ (ЦТП-136)
96	52:18:0000000:13237	Магистральная теплотрасса отопления от кот. НТЦ, 3 очередь

№ п/п	Кадастровый номер	Наименование объекта недвижимости
97	52:18:0000000:13316	Квартальная теплотрасса отопления
98	52:18:0000000:13248	Квартальная теплотрасса отопления и ГВС от кот. НТЦ (ЦТП-153)
99	52:18:0000000:13226	Квартальная теплотрасса отопления и ГВС от НТЦ (ЦТП-137)
100	52:18:0000000:13286	Сооружение - Квартальная теплотрасса отопления и ГВС от кот. НТЦ (ЦТП-113)
101	52:18:0000000:13247	Квартальная теплотрасса отопления и ГВС от НТЦ (ЦТП-107)
102	52:18:0000000:13181	Магистральная теплотрасса отопления от НТЦ, 2 очередь (ТК-227); квартальная теплотрасса отопления от кот. НТЦ, 2 очередь (ТК-227-2)
103	52:18:0000000:13201	Магистральная теплотрасса отопления от НТЦ, 4 очередь
104	52:18:0000000:13245	Магистральная теплотрасса отопления от кот. НТЦ, 3 очередь
105	52:18:0000000:13252	Квартальная теплотрасса отопления от НТЦ, 5 очередь (УТ-501-2), (УТ-501-2_к3-2)
106	52:18:0060094:145	Квартальная теплотрасса отопления от НТЦ, 2 очередь (ТК-233-6)
107	52:18:0000000:13249	Квартальная теплотрасса отопления от НТЦ, 1 очередь (УТ-110-2_к3)
108	52:18:0000000:13216	Сооружение - Магистральная теплотрасса отопления от кот. НТЦ, 5 очередь (ПАВ-9)
109	52:18:0000000:12848	Квартальная теплотрасса отопления от кот. НТЦ, 2 очередь (ТК-237-8в)
110	52:18:0000000:13202	Магистральная теплотрасса отопления от НТЦ, 3 очередь
111	52:18:0070142:845	Квартальная теплотрасса отопления от кот. НТЦ, 3 очередь (ТК-341-3)
112	52:18:0070248:432	Квартальная теплотрасса отопления от кот. НТЦ, 3 очередь (ТК-339-3).
113	52:18:0000000:8813	Магистральная теплотрасса отопления
114	52:18:0000000:13184	Магистральная теплотрасса отопления от НТЦ, 2 очередь; квартальная теплотрасса отопления от НТЦ, 2 очередь (ТК-245-1)
115	52:18:0000000:12529	Квартальная теплотрасса отопления и ГВС от котельной Мед. Академия пр. Гагарина, 70-а
116	52:18:0000000:11769	Квартальная теплотрасса отопления от кот. по ул. Батумская, 7б
117	52:18:0000000:12120	Квартальная теплотрасса отопления от кот. по ул. Батумская, 7б
118	52:18:0000000:12585	Магистральная теплотрасса отопления от кот. по пр. Гагарина, 178б
119	52:18:0060147:217	Сооружение - Квартальная теплотрасса отопления и ГВС от кот. по ул. 3-я Ямская, 7
120	52:18:0000000:10284	Квартальная теплотрасса отопления от котельной по ул. Соревнования, 4а
121	52:18:0000000:13597	Квартальная теплотрасса отопления и ГВС от котельной пл. Горького, 4а
122	52:18:0000000:10154	Магистральная теплотрасса отопления от Сормовской ТЭЦ, 3 очередь
123	52:18:0000000:10159	Магистральная теплотрасса отопления от Сормовской ТЭЦ, 1 очередь
124	52:18:0000000:10146	Магистральная теплотрасса отопления от Сормовской ТЭЦ, 2 очередь
125	52:18:0000000:12101	Квартальная теплотрасса отопления и ГВС от Сормовской ТЭЦ (2 очередь ЦТП-304)
126	52:18:0000000:12234	Квартальная теплотрасса отопления от Сормовской ТЭЦ, 1 очередь (ЦТП-302)
127	52:18:0030019:1018	Квартальная теплотрасса отопления и ГВС от Сормовской ТЭЦ, 2 очередь (ЦТП-309)
128	52:18:0000000:12102	Магистральная теплотрасса отопления от Сормовской ТЭЦ, 3 очередь.
129	52:18:0000000:12233	Квартальная теплотрасса отопления и ГВС от Сормовской ТЭЦ (2 очередь, ЦТП-312)
130	52:18:0000000:12526	Квартальная теплотрасса отопления и ГВС от Сормовской ТЭЦ, 1 очередь ЦТП-301
131	52:18:0000000:12561	Квартальная теплотрасса отопления и ГВС от Сормовской ТЭЦ, 3 очередь (ЦТП-318)
132	52:18:0000000:12560	Квартальная теплотрасса отопления и ГВС от Сормовской ТЭЦ, (2 очередь ЦТП-305)
133	52:18:0000000:10171	Магистральная теплотрасса отопления от Сормовской ТЭЦ, 6 очередь
134	52:18:0000000:12554	Магистральная теплотрасса отопления от Сормовской ТЭЦ, 4 очередь
135	52:18:0020008:2129	Квартальная теплотрасса отопления от Сормовской ТЭЦ, 3 очередь (ЦТП-313)
136	52:18:0020012:1939	Квартальная теплотрасса отопления и ГВС от Сормовской ТЭЦ, 3 очередь (ЦТП-314)
137	52:18:0000000:12581	Квартальная теплотрасса ГВС от Сормовской ТЭЦ (5 очередь ЦТП-321)
138	52:18:0000000:12734	Квартальная теплотрасса отопления от Сормовской ТЭЦ (ЦТП-323)
139	52:18:0000000:12548	Квартальная теплотрасса отопления и ГВС от Сормовской ТЭЦ, 4 очередь (ЦТП-320)
140	52:18:0000000:12606	Квартальная теплотрасса отопления и ГВС от Сормовской ТЭЦ (ТК-5 ЭЖК)
141	52:18:0000000:12605	Квартальная теплотрасса отопления и ГВС от Сормовской ТЭЦ, 3 очередь (ЦТП-307)
142	52:18:0000000:12523	Квартальная теплотрасса отопления от Сормовской ТЭЦ, 7 очередь (ЦТП-324)

№ п/п	Кадастровый номер	Наименование объекта недвижимости
143	52:18:0030048:946	Квартальная теплотрасса отопления и ГВС от Сормовской ТЭЦ, 3 очередь (ЦТП-311)
144	52:18:0000000:12593	Квартальная теплотрасса отопления и ГВС от Сормовской ТЭЦ, 4 очередь (ЦТП-319)
145	52:18:0000000:12636	Квартальная теплотрасса отопления и ГВС от Сормовской ТЭЦ, 4 очередь (ЦТП-320)
146	52:18:0000000:12615	Квартальная теплотрасса отопления и ГВС от Сормовской ТЭЦ, 4 очередь (ТК-428)
147	52:18:0000000:12578	Квартальная теплотрасса отопления и ГВС от Сормовской ТЭЦ, 1 очередь (ЦТП-303)
148	52:18:0000000:12576	Квартальная теплотрасса отопления от Сормовской ТЭЦ, 3 очередь (ЦТП-306)
149	52:18:0000000:12579	Квартальная теплотрасса отопления и ГВС от Сормовской ТЭЦ, 7 очередь (ЦТП-324)
150	52:18:0020012:1932	Квартальная теплотрасса отопления от Сормовской ТЭЦ, 3 очередь (ЦТП-328)
151	52:18:0000000:12550	Квартальная теплотрасса отопления от Сормовской ТЭЦ, 3 очередь (ЦТП-308)
152	52:18:0000000:12640	Квартальная теплотрасса отопления и ГВС от Сормовской ТЭЦ, 5 очередь (ТК-512)
153	52:18:0000000:12617	Квартальная теплотрасса отопления и ГВС от Сормовской ТЭЦ 5 очередь (ТК-506)
154	52:18:0000000:13146	Магистральная теплотрасса отопления от Сормовской ТЭЦ, 2 очередь
155	52:18:0000000:12672	Квартальная теплотрасса отопления от Сормовской ТЭЦ (5 очередь ЦТП-321)
156	52:18:0000000:12616	Квартальная теплотрасса отопления и ГВС от Сормовской ТЭЦ, 5 очередь (ТК-509)
157	52:18:0000000:12631	Квартальная теплотрасса отопления и ГВС от Сормовской ТЭЦ, 3 очередь (ЦТП-325)
158	52:18:0000000:13124	Теплотрасса отопления
159	52:18:0000000:12251	Квартальная теплотрасса отопления и ГВС от котельной по ул. Гаугеля, 6б
160	52:18:0010026:1759	Квартальная теплотрасса отопления и ГВС от котельной по ул. Энгельса, 1б
161	52:18:0000000:13283	Квартальная теплотрасса ГВС от котельной Энгельса, 1б
162	52:18:0010036:297	Квартальная теплотрасса отопления от котельной ул. Энгельса, 1б (УТ-8)
163	52:18:0000000:13154	Квартальная теплотрасса отопления от кот. по ул. Римского-Корсакого, 50
164	52:18:0010436:969	Квартальная теплотрасса отопления и ГВС от котельной ЗКПД-4 по ул. Зайцева, 31 (ЦТП-508)
165	52:18:0010437:1370	квартальная теплотрасса ГВС от котельной ЗКПД-4 по ул.Зайцева, 31 (ЦТП-509).
166	52:18:0010481:1118	Квартальная теплотрасса отопления и ГВС от котельной ЗКПД-4 по ул. Зайцева, 31 (ЦТП-509)
167	52:18:0000000:12545	Магистральная теплотрасса отопления от котельной ЗКПД-4 по ул. Зайцева, 31 (ТК-101).
168	52:18:0000000:12544	Квартальная теплотрасса отопления от котельной ЗКПД-4 по ул. Зайцева, 31
169	52:18:0000000:12536	Квартальная теплотрасса отопления и ГВС от котельной ЗКПД-4 по ул. Зайцева, 31
170	52:18:0000000:12633	Квартальная теплотрасса отопления и ГВС от кот. ЗКПД-4 по ул. Зайцева, 31 (ЦТП-504)
171	52:18:0010481:1126	Квартальная теплотрасса отопления от котельной ЗКПД-4 по ул. Зайцева, 31 (ЦТП-509)
172	52:18:0000000:13280	Квартальная теплотрасса отопления от котельной ЗКПД-4 по ул.Зайцева, 31 (ТК-101)
173	52:18:0010481:1120	Квартальная теплотрасса ГВС от котельной ЗКПД-4 по ул.Зайцева, 31 (ЦТП-509).
174	52:18:0000000:13293	Квартальная теплотрасса отопления и ГВС от котельной по Московскому шоссе, 15а
175	52:18:0000000:12840	Квартальная теплотрасса отопления и ГВС от БМК ул. Чкалова, 37а
176	52:18:0000000:12567	Квартальная теплотрасса ГВС от котельной по ул. Таллинская, 15в (ЦТП-205).
177	52:18:0000000:12637	Квартальная теплотрасса отопления теплоноситель от котельной по ул. Таллинская, 15в
178	52:18:0000000:12670	Квартальная теплотрасса ГВС от котельной по ул. Таллинская, 15в (ЦТП-204)
179	52:18:0000000:12674	Квартальная теплотрасса ГВС от котельной по ул. Таллинская, 15в (ЦТП-205)
180	52:18:0030345:930	Квартальная теплотрасса ГВС от котельной по ул. Таллинская, 15в (ЦТП-206)
181	52:18:0000000:12666	Квартальная теплотрасса ГВС от котельной по ул. Таллинская, 15в (ЦТП-207)
182	52:18:0000000:12826	Квартальная теплотрасса ГВС от котельной по ул. Таллинская, 15в (ЦТП-205)
183	52:18:0000000:12797	Квартальная теплотрасса отопления от котельной по ул.Таллинская, 15в
184	52:18:0000000:12626	Квартальная теплотрасса отопления от котельной по ул. Таллинская, 15в (УТ-1)
185	52:18:0000000:12829	Квартальная теплотрасса отопления от котельной по ул. Таллинская, 15в (УТ-7).
186	52:18:0000000:12773	Квартальная теплотрасса отопления от котельной по ул.Таллинская, 15в (УТ-7).
187	52:18:0050246:1058	Квартальная теплотрасса отопления и ГВС от кот. по ул. Памирская, 11 (ЦТП-410)
188	52:18:0000000:12774	Квартальная теплотрасса отопления и ГВС от БМК по ул. Тепличная, 8а.

**ОБОСНОВЫВАЮЩИЕ МАТЕРИАЛЫ К СХЕМЕ ТЕПЛОСНАБЖЕНИЯ ГОРОДА НИЖНЕГО НОВГОРОДА НА ПЕРИОД ДО 2030 ГОДА (АКТУАЛИЗАЦИЯ НА 2024 ГОД).
ГЛАВА 5. МАСТЕР-ПЛАН РАЗВИТИЯ СИСТЕМ ТЕПЛОСНАБЖЕНИЯ**

№ п/п	Кадастровый номер	Наименование объекта недвижимости
189	52:18:0030267:694	Квартальная теплотрасса отопления от кот. Тепличная, 8а (ТК-21)
190	52:18:0000000:12610	Квартальная теплотрасса отопления от котельной ОАО "Нижегородский мукомол" по ул. Интернациональная, 96
191	52:18:0050275:585	Паропровод от котельной по ул. Памирская, 11
192	52:18:0000000:939	Квартальная теплотрасса отопления
193	52:18:0000000:848	Квартальная теплотрасса отопления
194	52:18:0000000:960	Квартальная теплотрасса отопления
195	52:18:0060078:82	Квартальная теплотрасса отопления и ГВС
196	52:18:0000000:1169	Сооружение Квартальная теплотрасса ГВС
197	52:18:0000000:1542	Магистральная теплотрасса отопления
198	52:18:0000000:1645	Магистральная теплотрасса отопления (перемычка)
199	52:18:0000000:1597	Квартальная теплотрасса ГВС
200	52:18:0000000:1821	Квартальная теплотрасса отопления
201	52:18:0000000:1642	Квартальная теплотрасса отопления и ГВС
202	52:18:0000000:1391	Квартальная теплотрасса ГВС
203	52:18:0000000:1157	Квартальная теплотрасса отопления и ГВС
204	52:18:0000000:1341	Квартальная теплотрасса отопления
205	52:18:0000000:1270	Квартальная теплотрасса отопления
206	52:18:0060095:18	Сооружение Квартальная теплотрасса ГВС
207	52:18:0000000:1243	Квартальная теплотрасса отопления
208	52:18:0000000:989	Квартальная теплотрасса отопления и ГВС
209	52:18:0070256:71	Квартальная теплотрасса отопления
210	52:18:0000000:865	Сооружение Квартальная теплотрасса отопления
211	52:18:0060127:83	Сооружение Квартальная теплотрасса отопления
212	52:18:0070031:28	Квартальная теплотрасса отопления
213	52:18:0000000:1605	Сооружение Магистральная теплотрасса отопления
214	52:18:0070035:29	Сооружение квартальная теплотрасса отопления ГВС
215	52:18:0070257:76	Квартальная теплотрасса отопления и ГВС
216	52:18:0000000:1236	Магистральная теплотрасса отопления
217	52:18:0000000:991	Сооружение Квартальная теплотрасса отопления
218	52:18:0000000:1384	Магистральная теплотрасса отопления
219	52:18:0060067:238	Квартальная теплотрасса отопления
220	52:18:0060124:37	Квартальная теплотрасса отопления
221	52:18:0060127:78	Квартальная теплотрасса отопления
222	52:18:0000000:1822	Сооружение квартальная теплотрасса отопления
223	52:18:0000000:1424	Квартальная теплотрасса ГВС
224	52:18:0000000:1529	Квартальная теплотрасса отопления
225	52:18:0000000:952	Квартальная теплотрасса отопления и ГВС
226	52:18:0000000:1018	Квартальная теплотрасса отопления
227	52:18:0060054:121	Сооружение Квартальная теплотрасса ГВС
228	52:18:0000000:917	Сооружение Квартальная теплотрасса отопления
229	52:18:0000000:1484	Квартальная теплотрасса отопления
230	52:18:0000000:1495	Квартальная теплотрасса отопления
231	52:18:0000000:1257	Квартальная теплотрасса отопления
232	52:18:0000000:1827	Квартальная теплотрасса отопления и ГВС
233	52:18:0000000:6966	Квартальная теплотрасса отопления и ГВС
234	52:18:0000000:1093	Сооружение Квартальная теплотрасса отопления

ОБОСНОВЫВАЮЩИЕ МАТЕРИАЛЫ К СХЕМЕ ТЕПЛОСНАБЖЕНИЯ ГОРОДА НИЖНЕГО НОВГОРОДА НА ПЕРИОД ДО 2030 ГОДА (АКТУАЛИЗАЦИЯ НА 2024 ГОД).
ГЛАВА 5. МАСТЕР-ПЛАН РАЗВИТИЯ СИСТЕМ ТЕПЛОСНАБЖЕНИЯ

№ п/п	Кадастровый номер	Наименование объекта недвижимости
235	52:18:0070228:74	Квартальная теплотрасса отопления и ГВС
236	52:18:0000000:847	Квартальная теплотрасса отопления
237	52:18:0000000:819	Квартальная теплотрасса отопления и ГВС
238	52:18:0000000:818	Квартальная теплотрасса отопления
239	52:18:0070075:84	Квартальная теплотрасса отопления и ГВС
240	52:18:0070068:107	Квартальная теплотрасса отопления и ГВС
241	52:18:0000000:1048	Сооружение Квартальная теплотрасса отопления
242	52:18:0000000:921	Квартальная теплотрасса отопления
243	52:18:0000000:949	Квартальная теплотрасса отопления
244	52:18:0060060:90	Квартальная теплотрасса отопления и ГВС
245	52:18:0000000:925	Магистральная теплотрасса отопления
246	52:18:0000000:941	Квартальная теплотрасса отопления
247	52:18:0000000:927	Квартальная теплотрасса отопления
248	52:18:0000000:783	Квартальная теплотрасса отопления
249	52:18:0000000:793	Магистральная теплотрасса отопления
250	52:18:0000000:990	Квартальная теплотрасса отопления
251	52:18:0000000:924	Квартальная теплотрасса отопления
252	52:18:0000000:6105	Квартальная теплотрасса отопления и ГВС
253	52:18:0000000:1630	Квартальная теплотрасса отопления и ГВС
254	52:18:0000000:938	Магистральная теплотрасса
255	52:18:0000000:1415	Квартальная теплотрасса отопления
256	52:18:0000000:6672	"Квартальная теплотрасса отопления"
257	52:18:0000000:6673	Сооружение Квартальная теплотрасса отопления и ГВС
258	52:18:0000000:6674	Сооружение Квартальная теплотрасса отопления
259	52:18:0000000:6491	Квартальная теплотрасса отопления
260	52:18:0000000:1269	Квартальная теплотрасса отопления
261	52:18:0000000:6667	Квартальная теплотрасса отопления
262	52:18:0000000:6676	Сооружение Квартальная теплотрасса отопления
263	52:18:0000000:764	Квартальная теплотрасса отопления
264	52:18:0070031:368	Сооружение Квартальная теплотрасса отопления
265	52:18:0000000:1026	Магистральная теплотрасса отопления
266	52:18:0000000:6675	Сооружение Магистральная теплотрасса отопления
267	52:18:0060030:384	Квартальная теплотрасса отопления
268	52:18:0000000:6671	Квартальная теплотрасса отопления
269	52:18:0000000:6726	Квартальная теплотрасса отопления
270	52:18:0000000:6677	Сооружение Магистральная теплотрасса отопления
271	52:18:0070047:48	Сооружение Квартальная теплотрасса отопления
272	52:18:0000000:1215	Квартальная теплотрасса ГВС
273	52:18:0070036:226	Квартальная теплотрасса отопления
274	52:18:0000000:1235	Сооружение Квартальная теплотрасса отопления
275	52:18:0070055:109	Квартальная теплотрасса отопления и ГВС
276	52:18:0070249:138	Квартальная теплотрасса отопления и ГВС
277	52:18:0060106:467	квартальная теплотрасса отопления
278	52:18:0060030:438	Квартальная теплотрасса отопления
279	52:18:0060030:437	Квартальная теплотрасса отопления
280	52:18:0060119:264	квартальная теплотрасса отопления и ГВС

**ОБОСНОВЫВАЮЩИЕ МАТЕРИАЛЫ К СХЕМЕ ТЕПЛОСНАБЖЕНИЯ ГОРОДА НИЖНЕГО НОВГОРОДА НА ПЕРИОД ДО 2030 ГОДА (АКТУАЛИЗАЦИЯ НА 2024 ГОД).
ГЛАВА 5. МАСТЕР-ПЛАН РАЗВИТИЯ СИСТЕМ ТЕПЛОСНАБЖЕНИЯ**

№ п/п	Кадастровый номер	Наименование объекта недвижимости
281	52:18:0000000:9041	Квартальная теплотрасса отопления
282	52:18:0000000:9192	квартальная теплотрасса отопления
283	52:18:0060090:440	Сооружение-квартальная теплотрасса отопления
284	52:18:0000000:9038	Магистральная теплотрасса отопления
285	52:18:0070032:278	Квартальная теплотрасса отопления
286	52:18:0060090:429	Квартальная теплотрасса отопления и ГВС
287	52:18:0000000:8812	Квартальная теплотрасса отопления
288	52:18:0000000:12629	Квартальная теплотрасса отопления от НТЦ, 3 очередь (ТК-346)
289	52:18:0000000:12571	Квартальная теплотрасса отопления от НТЦ, 1 очередь (ТК-112)
290	52:18:0000000:12280	Сооружение - квартальная теплотрасса отопления от НТЦ, 1 очередь (ТК-117-2)
291	52:18:0000000:1619	Магистральная теплотрасса отопления
292	52:18:0000000:12800	Магистральная теплотрасса отопления от кот. НТЦ, 2 очередь
293	52:18:0070017:552	Квартальная теплотрасса ГВС от НТЦ, 4 очередь (ТК-416а)
294	52:18:0070065:493	Квартальная теплотрасса отопления от кот. НТЦ (ЦТП-142)
295	52:18:0000000:13185	Квартальная теплотрасса ГВС от кот. НТЦ (ЦТП-171)
296	52:18:0000000:12662	Квартальная теплотрасса отопления от НТЦ, 4 очередь (ТК-422-4-1)
297	52:18:0000000:13169	Квартальная теплотрасса отопления от кот. НТЦ, 4 очередь (ТК-413, ТК-414)
298	52:18:0000000:13170	Квартальная теплотрасса отопления и ГВС от кот. НТЦ, (УТ-102, УТ-300)
299	52:18:0070179:59	Теплотрасса от ТК-1 до жилых домов №2 и 4
300	52:18:0070142:850	Квартальная теплотрасса отопления от кот. НТЦ (ТК-341-3_к1)
301	52:18:0000000:13288	Магистральная теплотрасса отопления от кот. НТЦ, 3 очередь
302	52:18:0070018:214	Квартальная теплотрасса отопления от НТЦ, 4 очередь (УТ-416в)
303	52:18:0000000:13239	Квартальная теплотрасса отопления от кот. НТЦ, 1 очередь (ТК-112_к2)
304	52:18:0060113:518	Сооружение - Квартальная теплотрасса отопления от НТЦ, 2-я очередь (ТК-223-1)
305	52:18:0000000:13188	Квартальная теплотрасса отопления от НТЦ, 2 очередь (ТК-203)
306	52:18:0060113:513	Квартальная теплотрасса отопления и ГВС от НТЦ (ЦТП-174)
307	52:18:0070076:2143	Квартальная теплотрасса отопления и ГВС от кот. НТЦ (ЦТП-173)
308	52:18:0000000:13195	Квартальная теплотрасса отопления и ГВС от НТЦ, 1 очередь (ЦТП-163)
309	52:18:0070249:4225	квартальная теплотрасса ГВС
310	52:18:0000000:12801	Сооружение - Квартальная теплотрасса отопления от НТЦ, 4 очередь (ЦТП-142)
311	52:18:0070250:3160	Квартальная теплотрасса отопления и ГВС от НТЦ (ЦТП-135) по ул. Г. Ивлиева, 2а
312	52:18:0070075:1439	Квартальная теплотрасса отопления и ГВС от НТЦ (ЦТП-119)
313	52:18:0000000:13240	Квартальная теплотрасса отопления и ГВС от НТЦ (ЦТП-107)
314	52:18:0070248:438	Магистральная теплотрасса отопления от кот. НТЦ, 3 очередь
315	52:18:0000000:13305	Квартальная теплотрасса отопления от НТЦ, 4 очередь (ТК-422-8-1_к4) у д. 286 по ул. Ванеева
316	52:18:0000000:13131	Квартальная теплотрасса отопления от кот. НТЦ, 4 очередь (ТК-427-1, ТК-427-4, ТК-427-5)
317	52:18:0000000:13207	Квартальная теплотрасса отопления и ГВС от НТЦ, 4 очередь (ТК-415)
318	52:18:0000000:13177	Квартальная теплотрасса отопления от НТЦ, 4 очередь (ТК-422-4е)
319	52:18:0070076:2141	Квартальная теплотрасса отопления и ГВС от НТЦ, 4 очередь (ТК-422-10, ЦТП-120)
320	52:18:0070037:2337	Квартальная теплотрасса отопления и ГВС от НТЦ, 4 очередь (ТК-403, ИТП-1-07)
321	52:18:0000000:13290	Квартальная теплотрасса отопления и ГВС от кот. НТЦ, 3 очередь (ТК-337, ИТП-1-38)
322	52:18:0000000:12737	Квартальная теплотрасса отопления от кот. НТЦ, 3 очередь (ТК-344).
323	52:18:0060137:556	Сооружение- Квартальная теплотрасса отопления от НТЦ (ТК-501)
324	52:18:0000000:12830	Квартальная теплотрасса отопления от кот. НТЦ, 1 очередь (ТК-125).
325	52:18:0000000:13244	Квартальная теплотрасса отопления; квартальная теплотрасса ГВС от кот. НТЦ, 1 очередь (ТК-110-2_к2; ИТП-1-03)
326	52:18:0070077:581	Квартальная теплотрасса отопления и ГВС от кот. НТЦ (ЦТП-110)

№ п/п	Кадастровый номер	Наименование объекта недвижимости
327	52:18:0070037:2335	Квартальная теплотрасса отопления от кот. НТЦ, 2 очередь (ТК-203)
328	52:18:0060113:514	Квартальная теплотрасса отопления от НТЦ, 2 очередь (ТК-223-1)
329	52:18:0000000:13221	Квартальная теплотрасса отопления от кот. НТЦ, 4 очередь (ТК-436-5)
330	52:18:0000000:13182	Магистральная теплотрасса отопления от кот. НТЦ, 4 очередь
331	52:18:0070066:640	Квартальная теплотрасса ГВС от НТЦ (ЦТП-117)
332	52:18:0000000:13176	Квартальная теплотрасса отопления от НТЦ, 4 очередь (ТК-422-3)
333	52:18:0070058:128	Квартальная теплотрасса отопления от НТЦ, 3 очередь (УТ-311-1).
334	52:18:0000000:12812	Квартальная теплотрасса отопления от НТЦ, 2 очередь (ТК-206-16)
335	52:18:0070142:844	Квартальная теплотрасса ГВС от НТЦ (ЦТП-161)
336	52:18:0000000:13183	Магистральная теплотрасса отопления от кот. НТЦ, 4 очередь
337	52:18:0070017:553	Квартальная теплотрасса отопления от кот. НТЦ, 4 очередь (ТК-416а)
338	52:18:0000000:13246	Квартальная теплотрасса отопления и ГВС от кот. по ул. Барминская, 8в
339	52:18:0000000:10283	Квартальная теплотрасса отопления и ГВС от котельной ул. Нижегородская, 29
340	52:18:0000000:12862	Квартальная теплотрасса отопления от котельной ул. Нижегородская, 29 (ТК-1)
341	52:18:0070074:73	Квартальная теплотрасса отопления
342	52:18:0070074:78	Квартальная теплотрасса отопления и ГВС
343	52:18:0070074:1350	Квартальная теплотрасса отопления и ГВС от кот. школа № 151 по ул. Б. Панина, 10б (ТК-2)
344	52:18:0070074:1351	Квартальная теплотрасса отопления и ГВС от кот. школа № 151 по ул. Б. Панина, 10б (ТК-1)
345	52:18:0000000:13327	Квартальная теплотрасса отопления и ГВС от котельной по ул. Минина, 1
346	52:18:0000000:12412	Квартальная теплотрасса ГВС от котельной Донецкая, 9в
347	52:18:0000000:12742	Сооружение - квартальная теплотрасса отопления от котельной Донецкая, 9в. Контур сооружения состоит из 36 обособленных контуров
348	52:18:0000000:13175	Квартальная теплотрасса отопления от котельной по пер. Звенигородский, 8а
349	52:18:0070064:1680	Квартальная теплотрасса отопления от кот. по ул. Ванеева, 63
350	52:18:0060057:108	Квартальная теплотрасса отопления
351	52:18:0060056:50	Квартальная теплотрасса отопления
352	52:18:0060057:109	Квартальная теплотрасса отопления и ГВС
353	52:18:0000000:13173	Квартальная теплотрасса отопления и ГВС от кот. ООО ПКП "Энергетика" (УТ-1)
354	52:18:0060061:446	квартальная теплотрасса отопления
355	52:18:0060042:787	Сооружение - квартальная теплотрасса отопления
356	52:18:0060095:368	Сооружение - квартальная теплотрасса отопления, ГВС и паропровод
357	52:18:0060052:720	Сооружение - квартальная теплотрасса отопления от котельной ООО "Энергия" по ул. Ильинская, 45а". Контур сооружения состоит из 4 обособленных контуров
358	52:18:0070076:1969	Квартальная теплотрасса отопления от НТЦ, 4 очередь(ТК-422-8в)
359	52:18:0070072:782	Квартальная теплотрасса отопления от котельной по пер. Звенигородский, 8а
360	52:18:0000000:13241	Квартальная теплотрасса отопления и ГВС от котельной ул. Нестерова, 31а
361	52:18:0060030:466	Сооружение - Квартальная теплотрасса отопления от котельной Художественный музей ул. Кремль корп. 3
362	52:18:0000000:12639	Квартальная теплотрасса отопления от котельной по ул. Коперника, 1а.
363	52:18:0000000:12136	Квартальная теплотрасса отопления от котельной по ул. Иванова, 14д
364	52:18:0000000:12085	Квартальная теплотрасса ГВС от котельной по ул. Иванова, 14д (ЦТП-501)
365	52:18:0000000:11767	Квартальная теплотрасса от котельной по ул. Планетная, д.8а
366	52:18:0020106:1038	Квартальная теплотрасса отопления и ГВС от котельной Московское шоссе, 219а
367	52:18:0000000:12555	Квартальная теплотрасса отопления от котельной по ул. Безрукова, 5 (ЦТП-507).
368	52:18:0000000:12538	Квартальная теплотрасса отопления от котельной по ул. Люкина, 6а
369	52:18:0000000:12813	Квартальная теплотрасса отопления и ГВС от котельной по ул. Лесной городок, 6в
370	52:18:0000000:13156	Квартальная теплотрасса отопления и ГВС от кот. по ул. Лесной городок, 6в (УТ-6)
371	52:18:0000000:12237	Квартальная теплотрасса отопления от котельной по ул. Путейская, 31а

№ п/п	Кадастровый номер	Наименование объекта недвижимости
372	52:18:0030347:1966	Квартальная теплотрасса ГВС от котельной по ул. Путейская, 31а
373	52:18:0030347:1967	Квартальная теплотрасса отопления от котельной ул. Путейская, 31а
374	52:18:0000000:12562	Квартальная теплотрасса отопления от котельной по ул. Геройская, 11а
375	52:18:0000000:12638	Квартальная теплотрасса отопления от котельной по ул. Геройская, 11а (УТ-1)
376	52:18:0000000:13155	Квартальная теплотрасса отопления от котельной по ул. Геройская, 11а (ТК-3)
377	52:18:0050238:3138	Квартальная теплотрасса отопления от котельной по ул. Геройская, 11а (ТК-3)
378	52:18:0050238:2986	Сеть теплоснабжения
379	52:18:0030180:376	Квартальная теплотрасса отопления и ГВС от котельной больницы №10 по ул. Чонгарская, 43а
380	52:18:0000000:10152	"Квартальная теплотрасса отопления от котельной по пр. Ленина, 5а"
381	52:18:0000000:10151	Квартальная теплотрасса отопления от котельной по пр. Ленина, 5а (УТ-20)
382	52:18:0000000:10150	Квартальная теплотрасса отопления (теплоноситель) от котельной по пр. Ленина, 5а
383	52:18:0030179:131	Квартальная теплотрасса ГВС от котельной по пр. Ленина, 5а (ИТП-2-03)
384	52:18:0000000:11803	Квартальная теплотрасса ГВС от котельной по пр. Ленина, 5а (ЦТП-211)
385	52:18:0030184:345	Квартальная теплотрасса ГВС от котельной по пр. Ленина, 5а (ЦТП-212)
386	52:18:0000000:10403	Квартальная теплотрасса отопления от котельной по пр. Ленина, 5а (ТК-13)
387	52:18:0000000:13603	"Квартальная теплотрасса отопления от котельной пр. Ленина, 5а
388	52:18:0000000:12400	Квартальная теплотрасса ГВС от котельной по ул. Мурашкинская, 13б
389	52:18:0000000:12232	Квартальная теплотрасса отопления от котельной по ул. Мурашкинская, 13б
390	52:18:0000000:13210	Квартальная теплотрасса отопления от котельной по ул. Мурашкинская, 13б (ЦТП-210)
391	52:18:0000000:13190	Квартальная теплотрасса отопления от кот. бульвар Мира,4а
392	52:18:0070264:1471	Квартальная теплотрасса отопления и ГВС от кот. Ванеева 209б
393	52:18:0080075:440	Квартальная теплотрасса отопления и ГВС от котельной ул. Горная, 13 (ЦТП-704)
394	52:18:0000000:13211	Квартальная теплотрасса отопления и ГВС от котельной по ул. Военных Комиссаров, 9
395	52:18:0000000:12093	Квартальная теплотрасса отопления и ГВС от котельной ул.Горная, 13
396	52:18:0080161:2440	Квартальная теплотрасса отопления и ГВС от БМК по пр. Гагарина, 97
397	52:18:0020046:2737	Квартальная теплотрасса отопления от котельной по ул. Куйбышева, 41а
398	52:18:0000000:12401	Квартальная теплотрасса отопления от котельной по ул. Куйбышева, 41а
399	52:18:0000000:10148	Магистральная теплотрасса отопления от Сормовской ТЭЦ, 3 очередь
400	52:18:0000000:10158	Магистральная теплотрасса отопления от Сормовской ТЭЦ, 5 очередь
401	52:18:0000000:12134	Магистральная теплотрасса отопления от Сормовской ТЭЦ, 2 очередь
402	52:18:0000000:12239	Сооружение - Квартальная теплотрасса отопления от Сормовской ТЭЦ (ЦТП-322)
403	52:18:0000000:12130	Магистральная теплотрасса отопления от Сормовской ТЭЦ, 7 очередь
404	52:18:0000000:12097	Квартальная теплотрасса отопления от Сормовской ТЭЦ, 7 очередь (УТ-704)
405	52:18:0000000:10155	Магистральная теплотрасса отопления от Сормовской ТЭЦ, 4 очередь
406	52:18:0000000:12266	Сооружение - Квартальная теплотрасса отопления от Сормовской ТЭЦ, 4 очередь (УТ-415г-3)
407	52:18:0020077:1257	Квартальная теплотрасса ГВС от Сормовской ТЭЦ, 4 очередь (ЦТП-319)
408	52:18:0000000:12540	Квартальная теплотрасса отопления и ГВС от Сормовской ТЭЦ, 4 очередь (ЦТП-317)
409	52:18:0000000:12542	Квартальная теплотрасса отопления от Сормовской ТЭЦ, 3 очередь (ТК-318)
410	52:18:0000000:12566	Квартальная теплотрасса отопления и ГВС от Сормовской ТЭЦ (5 очередь)
411	52:18:0000000:12551	Квартальная теплотрасса отопления и ГВС от Сормовской ТЭЦ, 4 очередь (ЦТП пр. Героев, 23а)
412	52:18:0000000:12070	Квартальная теплотрасса отопления от Сормовской ТЭЦ 2 очередь, (ТК-218-1-5)
413	52:18:0000000:12071	Квартальная теплотрасса отопления от Сормовской ТЭЦ 2 очередь (ЦТП-310)
414	52:18:0000000:12625	Квартальная теплотрасса отопления от Сормовской ТЭЦ, 3 очередь (ТК-316)
415	52:18:0020072:912	Квартальная теплотрасса отопления от Сормовской ТЭЦ, 4 очередь (УТ-412б)
416	52:18:0020072:913	Квартальная теплотрасса отопления и ГВС от Сормовской ТЭЦ, 4 очередь (УТ-415г-3а)
417	52:18:0000000:12117	Сооружение - Квартальная теплотрасса ГВС от Сормовской ТЭЦ (ЦТП-322)

№ п/п	Кадастровый номер	Наименование объекта недвижимости
418	52:18:0000000:12632	Квартальная теплотрасса отопления и ГВС от Сормовской ТЭЦ (ТК-4 ЭЖК)
419	52:18:0000000:12599	Квартальная теплотрасса отопления и ГВС от Сормовской ТЭЦ, 4 очередь (УТ-415Г-6)
420	52:18:0000000:12594	Квартальная теплотрасса отопления и ГВС от Сормовской ТЭЦ, 4 очередь (ЦТП-317)
421	52:18:0030404:2593	Квартальная теплотрасса отопления и ГВС от Сормовской ТЭЦ (ТК-6 ЭЖК)
422	52:18:0030400:270	Квартальная теплотрасса отопления и ГВС от Сормовской ТЭЦ (2 очередь)
423	52:18:0010014:240	Квартальная теплотрасса отопления и ГВС от Сормовской ТЭЦ, 4 очередь (УТ-402-2)
424	52:18:0000000:12624	Квартальная теплотрасса отопления от Сормовской ТЭЦ, 3 очередь (ТК-304)
425	52:18:0000000:12665	Квартальная теплотрасса отопления от Сормовской ТЭЦ, 3 очередь (ТК-309)
426	52:18:0020063:231	Квартальная теплотрасса отопления от Сормовской ТЭЦ, 3 очередь (ТК-321)
427	52:18:0020047:1895	Квартальная теплотрасса отопления от Сормовской ТЭЦ, 3 очередь (ТК-311-6).
428	52:18:0020018:461	Квартальная теплотрасса отопления и ГВС от Сормовской ТЭЦ, 5 очередь (ТК-504а).
429	52:18:0000000:12831	Квартальная теплотрасса отопления от Сормовской ТЭЦ (ТК-506-1).
430	52:18:0000000:12622	Квартальная теплотрасса отопления и ГВС от Сормовской ТЭЦ, 5 очередь (ТК-503)
431	52:18:0030057:158	Квартальная теплотрасса отопления от Сормовской ТЭЦ, 3 очередь (ТК-322д к8)
432	52:18:0000000:12614	Квартальная теплотрасса отопления от Сормовской ТЭЦ 3 очередь (ТК-322в)
433	52:18:0000000:12580	Магистральная теплотрасса отопления от Сормовской ТЭЦ, 2 очередь
434	52:18:0000000:12696	Квартальная теплотрасса отопления и ГВС от Сормовской ТЭЦ, 4 очередь (ЦТП-317).
435	52:18:0020072:930	Квартальная теплотрасса отопления от Сормовской ТЭЦ, 4 очередь (УТ-415Г-4а)
436	52:18:0000000:12564	Квартальная теплотрасса отопления и ГВС от Сормовской ТЭЦ, 4 очередь (ЦТП-319).
437	52:18:0020017:1606	Квартальная теплотрасса отопления от Сормовской ТЭЦ, 5 очередь (ТК-505)
438	52:18:0000000:12602	Квартальная теплотрасса отопления и ГВС от Сормовской ТЭЦ, 5 очередь (ТК-511)
439	52:18:0000000:12667	Квартальная теплотрасса отопления и ГВС от Сормовской ТЭЦ, 3 очередь (ЦТП-316)
440	52:18:0000000:12663	Квартальная теплотрасса отопления от Сормовской ТЭЦ, 3 очередь (ЦТП-315)
441	52:18:0020026:1347	Квартальная теплотрасса отопления и ГВС от Сормовской ТЭЦ, 5 очередь (ТК-518)
442	52:18:0000000:12096	Магистральная теплотрасса отопления от Сормовской ТЭЦ, 1 очередь
443	52:18:0030400:275	Квартальная теплотрасса отопления и ГВС от Сормовской ТЭЦ (2 очередь)
444	52:18:0000000:14881	Теплотрасса
445	52:18:0000000:13824	Теплотрасса отопления в рамках строительства стадиона "Стрелка" в городе Нижнем Новгороде
446	52:18:0000000:10405	Магистральная теплотрасса от Сормовской ТЭЦ
447	52:18:0000000:12806	Квартальная теплотрасса отопления и ГВС от котельной ОАО "ОКБМ им. И.И.Африкантова" по пр-ду Бурнаковский (ТК-33).
448	52:18:0000000:12137	Квартальная теплотрасса отопления и ГВС от котельной ул. Базарная, 6
449	52:18:0000000:12408	Квартальная теплотрасса отопления и ГВС от котельной Базарная, 6 (УТ-1)
450	52:18:0000000:12250	Квартальная теплотрасса отопления и ГВС от кот. по ул. Гаугеля, д.25
451	52:18:0000000:12138	Квартальная теплотрасса отопления от котельной ул. Баренца, 9а
452	52:18:0000000:12252	Сооружение - Квартальная теплотрасса отопления и ГВС от ЦТП-502 по ул. Баренца, 9б
453	52:18:0000000:12238	Сооружение - Квартальная теплотрасса отопления и ГВС от кот. по пр. Союзный, 43 (УТ-1)
454	52:18:0010531:597	Квартальная теплотрасса отопления от котельной ФГУП "Электромаш" ул. Федосеенко, 64 (УТ-6)
455	52:18:0000000:13284	Квартальная теплотрасса отопления от котельной ФГУП "Электромаш" по ул. Федосеенко, 64 (УТ-11)
456	52:18:0000000:13220	Квартальная теплотрасса отопления от котельной ФГУП "Электромаш" ул. Федосеенко, 64 (ТК-2-6)
457	52:18:0000000:13198	Квартальная теплотрасса отопления от котельной ФГУП "Электромаш" по ул. Федосеенко, 64 (ТК-12)
458	52:18:0000000:13191	Квартальная теплотрасса отопления от котельной по ул. Федосеенко, 89а
459	52:18:0010533:700	Квартальная теплотрасса отопления и ГВС от котельной ФГУП "Электромаш"
460	52:18:0000000:12207	Квартальная теплотрасса отопления от кот. по ул. Баранова д.11а
461	52:18:0000000:12206	Квартальная теплотрасса ГВС от кот. по ул. Баранова д.11а
462	52:18:0000000:12557	Квартальная теплотрасса отопления от БМК по ул. Дубравная
463	52:18:0000000:13281	Квартальная теплотрасса ГВС от БМК по ул. Дубравная, 18

№ п/п	Кадастровый номер	Наименование объекта недвижимости
464	52:18:0000000:13215	Квартальная теплотрасса отопления от БМК по ул. Дубравная, 18 (УТ-3)
465	52:18:0000000:12131	Квартальная теплотрасса ГВС от котельной по ул. Гастелло, д. 1а
466	52:18:0000000:13145	Квартальная теплотрасса отопления от котельной по ул. Гастелло, д. 1а
467	52:18:0000000:13179	Квартальная теплотрасса отопления от кот. по ул. Гастелло, д. 1а
468	52:18:0020109:1414	Квартальная теплотрасса отопления от котельной ОАО НАЗ "Сокол" №1 по ул. Чаадаева (ТК-4-7)
469	52:18:0020109:1417	Квартальная теплотрасса ГВС от котельной ОАО НАЗ "Сокол" №1 по ул. Чаадаева (ЦТП- ОАО НАЗ "Сокол" №1,ТК-4-7)
470	52:18:0000000:12556	Квартальная теплотрасса отопления от котельной ОАО НАЗ «Сокол» №1 по ул. Чаадаева (ТК-8).
471	52:18:0020185:316	Квартальная теплотрасса отопления от котельной ОАО НАЗ "Сокол" №1 по ул. Чаадаева (УТ-1)
472	52:18:0000000:12547	Квартальная теплотрасса ГВС от котельной ОАО НАЗ "Сокол" №1 по ул. Чаадаева (ЦТП-ОАО НАЗ "Сокол" №1, УТ-1)
473	52:18:0000000:12519	Квартальная теплотрасса отопления от котельной ОАО НАЗ "Сокол" №1 по ул. Чаадаева (УТ-1а)
474	52:18:0000000:12552	Квартальная теплотрасса ГВС от котельной ОАО НАЗ "Сокол" №1 по ул. Чаадаева (ЦТП-ОАО НАЗ "Сокол" №1, УТ-1-8 ГВС)
475	52:18:0000000:12558	Сооружение - Квартальная теплотрасса ГВС от котельной ОАО НАЗ «Сокол» №1 по ул. Чаадаева (ЦТП- ОАО НАЗ «Сокол» №1,ТК-8).
476	52:18:0000000:12607	Квартальная теплотрасса ГВС от котельной ОАО НАЗ "Сокол" №1 по ул. Чаадаева (ЦТП-ОАО НАЗ "Сокол" №1,ТК-6)
477	52:18:0000000:12611	Квартальная теплотрасса ГВС от котельной ОАО НАЗ "Сокол" №1 по ул. Чаадаева (ЦТП- ОАО НАЗ "Сокол" №1,ТК-4-9).
478	52:18:0000000:12575	Квартальная теплотрасса отопления от котельной ОАО НАЗ "Сокол" №1 по ул. Чаадаева (ТК-11)
479	52:18:0020185:317	Квартальная теплотрасса отопления от кот. ОАО НАЗ "Сокол" №1 по ул. Чаадаева (ЦТП- ОАО НАЗ "Сокол" №1,УТ-1-4)
480	52:18:0020109:1418	Квартальная теплотрасса отопления от кот. ОАО НАЗ "Сокол" №1 по ул. Чаадаева (ЦТП - ОАО НАЗ "Сокол" №1,ТК-4-3-3-1)
481	52:18:0000000:12668	Квартальная теплотрасса ГВС от кот. ОАО НАЗ "Сокол" №1 по ул. Чаадаева (ЦТП- ОАО НАЗ "Сокол" №1, УТ-1)
482	52:18:0020185:318	Паропровод от кот. ОАО НАЗ "Сокол" №1 по ул. Чаадаева
483	52:18:0000000:12530	Магистральная теплотрасса отопления от котельной ФГУП "Электромаш" (УТ-3)
484	52:18:0000000:12603	Квартальная теплотрасса отопления от котельной ФГУП "Электромаш" по ул. Федосеенко, 64 (УТ-7)
485	52:18:0000000:13197	Квартальная теплотрасса отопления от котельной ФГУП "Электромаш" по ул. Федосеенко, 64 (ТК-4а)
486	52:18:0010531:596	Квартальная теплотрасса отопления от котельной ФГУП "Электромаш" ул. Федосеенко, 64 (УТ-5)
487	52:18:0000000:13282	Квартальная теплотрасса ГВС от котельной ФГУП "Электромаш" по ул. Федосеенко, 64 (ЦТП-505)
488	52:18:0010535:600	Квартальная теплотрасса отопления от котельной ФГУП "Электромаш" ул. Федосеенко, 64 (УТ-3)
489	52:18:0050033:2524	Квартальная теплотрасса отопления и ГВС от котельной по ул. А. Баха, 4 (ТК-17)
490	52:18:0000000:10149	Квартальная теплотрасса отопление и ГВС от котельной по ул. А. Баха, 4 (ТК-14)
491	52:18:0000000:10156	Квартальная теплотрасса отопление и ГВС от котельной по ул. А. Баха, 4 (ТК-9)
492	52:18:0050039:2170	Квартальная теплотрасса отопления и ГВС от кот. по ул. Баха, 4 (ТК-22)
493	52:18:0000000:11787	Квартальная теплотрасса отопления и ГВС от кот. по ул. Баха, 4 (ТК-13)
494	52:18:0000000:12084	Магистральная теплотрасса отопление и ГВС от кот. по ул. А.Баха,4
495	52:18:0050033:2541	Квартальная теплотрасса отопления и ГВС от котельной по ул. А.Баха, 4 (ТК-18)
496	52:18:0050039:2171	Квартальная теплотрасса отопления и ГВС от котельной по ул. А.Баха, 4 (ТК-21)
497	52:18:0050032:1884	Квартальная теплотрасса отопления и ГВС от котельной по ул. А.Баха, 4 (ТК-15)
498	52:18:0050033:2539	Квартальная теплотрасса отопления и ГВС от котельной по ул. Баха, 4 (ТК-32)
499	52:18:0000000:11788	Квартальная теплотрасса отопления и ГВС от котельной по ул. Баха, 4 (ЦТП-403)
500	52:18:0050032:1883	Квартальная теплотрасса отопления и ГВС от котельной по ул. А.Баха, 4 (ТК-12)
501	52:18:0050033:2540	Квартальная теплотрасса отопления и ГВС от котельной по ул. А.Баха, 4 (ТК-19)
502	52:18:0050040:740	Квартальная теплотрасса отопления и ГВС от котельной по ул. А.Баха, 4 (УТ-30)
503	52:18:0000000:12604	Квартальная теплотрасса ГВС от котельной по ул. А. Баха, 4 (ЦТП-402)
504	52:18:0000000:12612	Квартальная теплотрасса отопления от котельной по ул. Ак. Баха, 4 (ЦТП-402).
505	52:18:0000000:12802	Квартальная теплотрасса отопления и ГВС от кот. по ул. А.Баха, 4 (ЦТП-409)
506	52:18:0000000:13257	Квартальная теплотрасса отопления и ГВС от котельной по ул. А.Баха, 4 (ТК-47)
507	52:18:0000000:13075	Магистральная теплотрасса отопления от кот. по ул. А. Баха, 4 (ТК-6)
508	52:18:0000000:13189	Квартальная теплотрасса отопления и ГВС от кот. А. Баха, 4 (УТ-26)
509	52:18:0050028:1109	Теплотрасса отопления

№ п/п	Кадастровый номер	Наименование объекта недвижимости
510	52:18:0000000:15644	Теплотрасса ГВС
511	52:18:0000000:13196	Квартальная теплотрасса отопления и ГВС от кот. по ул. Невельская, 9а
512	52:18:0050002:657	Квартальная теплотрасса отопления от котельной по ул. Июльских дней, 1 (ЦТП-413)
513	52:18:0050004:933	Квартальная теплотрасса отопления и ГВС от котельной по ул. Июльских дней, 1 (ЦТП-408)
514	52:18:0000000:13584	Квартальная теплотрасса отопления от котельной ЗСА по ул. Июльских дней, 1 (ТК-21) перемычка
515	52:18:0000000:13663	"Квартальная теплотрасса отопления от котельной по ул. Июльских дней, 1 (ТК-1-2)"
516	52:18:0050002:660	Квартальная теплотрасса отопления от котельной по ул. Июльских дней, 1 (помещение бывшей котельной в тех/п. д. 70 по ул. Октябрьской революции)
517	52:18:0000000:13586	Квартальная теплотрасса отопления от котельной ЗСА по ул. Июльских дней, 1 (ТК-10)
518	52:18:0050004:948	Квартальная теплотрасса отопления от котельной по ул. Июльских дней, 1 (УТ-9)
519	52:18:0050005:532	Квартальная теплотрасса ГВС от котельной по ул. Июльских дней, 1 (ЦТП-407)
520	52:18:0050007:343	Квартальная теплотрасса отопления от котельной по ул. Июльских дней, 1 (ТК-1-9-3)
521	52:18:0000000:12236	Квартальная теплотрасса отопления от котельной по ул. Металлистов, 4б
522	52:18:0000000:12559	Квартальная теплотрасса отопления от котельной ул. Октябрьской Революции, 66в
523	52:18:0050002:658	Квартальная теплотрасса и ГВС от котельной ул. Октябрьской Революции, 66в
524	52:18:0000000:12086	Квартальная теплотрасса отопления и ГВС от котельной ОАО "Нормаль" (УТ-1)
525	52:18:0000000:12111	Квартальная теплотрасса отопления от котельной ОАО "Нормаль" (ТК-1)
526	52:18:0000000:13134	Квартальная теплотрасса отопления и ГВС от котельной ОАО "Нормаль" (ЦТП-201)
527	52:18:0000000:12398	Квартальная теплотрасса отопления от котельной ФГУП НПП "Полет" по ул. Заводская, 19 (УТ-3)
528	52:18:0000000:12409	Магистральная теплотрасса отопления от котельной ФГУП НПП "Полет" по ул. Заводская, 19 (УТ-1)
529	52:18:0000000:12249	Квартальная теплотрасса отопления от котельной ФГУП НПП "Полет" по ул. Заводская, 19 (УТ-1-3)
530	52:18:0000000:12402	Квартальная теплотрасса отопления и ГВС от котельной ФГУП НПП "Полет" по ул. Заводская, 19 (ЦТП-404)
531	52:18:0000000:12404	Квартальная теплотрасса отопления от котельной ФГУП НПП "Полет" по ул. Заводская, 19 (УТ-4)
532	52:18:0000000:12248	квартальная теплотрасса отопления от котельной ФГУП "Полет" по ул. Заводская, 19 (ЦТП-Архитектурная,9/11)
533	52:18:0000000:12527	Квартальная теплотрасса отопления и ГВС от котельной ФГУП НПП "Полет" по ул. Заводская, 19 (ЦТП-401)
534	52:18:0000000:12528	Квартальная теплотрасса отопления и ГВС от котельной ФГУП НПП "Полет" по ул. Заводская, 19 (ЦТП-401)
535	52:18:0050243:399	Квартальная теплотрасса отопления и ГВС от котельной Заводская, 19 ФГУП "Полет" (ЦТП-405).
536	52:18:0000000:12405	Магистральная теплотрасса отопления от котельной ФГУП НПП "Полет" по ул. Заводская, 19 (УТ-1-1)
537	52:18:0000000:12817	Квартальная теплотрасса отопления (перемычка) от котельной ФГУП "Полет" по ул. Заводская, 19 (д. 2 начальная школа № 101 по ул. Мичурина)
538	52:18:0050013:657	Квартальная теплотрасса отопления от котельной ФГУП "Полет" по ул. Заводская, 19 (ТК-27-1)
539	52:18:0050013:658	Квартальная теплотрасса отопления и ГВС от котельной ФГУП "Полет" по ул. Заводская, 19 (УТ-27 к1)
540	52:18:0000000:13317	квартальная теплотрасса отопления и ГВС от котельной ФГУП НПП "Полет" по ул.Заводская, 19 (ЦТП-406)
541	52:18:0000000:11804	Квартальная теплотрасса отопления от кот. по ул. Конотопская, 4а
542	52:18:0000000:27265	Квартальная теплотрасса отопления от котельной по Московскому шоссе, 52
543	52:18:0000000:10402	Квартальная теплотрасса отопления от котельной ГМЗ (ООО "ИнКом") по Московскому шоссе, 52 (УТ-9)
544	52:18:0030204:868	Квартальная теплотрасса отопления от кот. ГМЗ (ООО "ИнКом") по ул. Московское шоссе, 52
545	52:18:0050002:659	Паропровод от котельной по ул. Октябрьской Революции, 66в.
546	52:18:0000000:12565	Квартальная теплотрасса отопления и ГВС от БМК "Лесная школа" по Анкудиновскому шоссе, д. 24
547	52:18:0000000:13135	Квартальная теплотрасса отопления и ГВС от котельной ул. Голованова, 25а
548	52:18:0080183:1799	Квартальная теплотрасса отопления и ГВС от кот. по ул. Голованова. 25а (ТК-9)
549	52:18:0000000:12647	Квартальная теплотрасса отопления и ГВС от кот. по ул. Терешковой, 7
550	52:18:0080038:811	Квартальная теплотрасса отопления и ГВС от котельной по пр. Гагарина, 156 (ТК-1)
551	52:18:0080038:810	Квартальная теплотрасса отопления и ГВС от котельной по пр. Гагарина, 156
552	52:18:0080038:812	Квартальная теплотрасса отопления и ГВС от котельной по пр. Гагарина, 156
553	52:18:0000000:10400	квартальная теплотрасса отопления от котельной пр. Гагарина 1786 (ТК-113, ТК-111)
554	52:18:0000000:10237	Квартальная теплотрасса отопления и ГВС
555	52:18:0000000:10367	Квартальная теплотрасса отопления от котельной пр. Гагарина, 1786 (ТК-106-7)

№ п/п	Кадастровый номер	Наименование объекта недвижимости
556	52:18:0080174:1935	Квартальная трасса отопления от кот. по пр. Гагарина, 1786 (ЦТП-702)
557	52:18:0000000:10319	Квартальная теплотрасса отопления и ГВС от кот. по пр. Гагарина, 1786 (ЦТП-702)
558	52:18:0000000:10399	Квартальная теплотрасса отопления от котельной пр. Гагарина, 1786 (УТ-109, ТК-110)
559	52:18:0080177:388	Квартальная теплотрасса отопления по пр. Гагарина, 1786 (ТК-106-8)
560	52:18:0080177:391	Квартальная теплотрасса отопления от котельной по пр. Гагарина 1786 (ТК-106-10, ТК-106-11)". Контур сооружения состоит из 5 обособленных контуров
561	52:18:0080177:389	Квартальная теплотрасса ГВС от кот. по пр. Гагарина, 1786 (ЦТП-703)
562	52:18:0080177:390	Квартальная теплотрасса отопления по пр. Гагарина 1786 (ТК-106-9)
563	52:18:0080123:447	Квартальная теплотрасса отопления и ГВС от кот. по пр. Гагарина, 1786 (ЦТП-706)
564	52:00:0000000:344	Квартальная теплотрасса отопления от котельной по пр. Гагарина 1786 (УТ-102)".
565	52:18:0000000:12799	Квартальная теплотрасса отопления от кот. ул. Горького,65д.
566	52:18:0000000:9251	квартальная теплотрасса отопления и ГВС
567	52:18:0100021:731	Сооружение - квартальная теплотрасса отопления и ГВС от БМК Мореновская школа. Сооружение состоит из 9 контуров
568	52:18:0000000:10172	Квартальная теплотрасса отопление и ГВС от кот. ФГУП "Нижегородский завод им. Фрунзе" (УТ-1)
569	52:18:0000000:10157	Квартальная теплотрасса отопления от кот. ФГУП "Нижегородский завод им. Фрунзе" (УТ-2)
570	52:18:0000000:12411	Магистральная теплотрасса отопления от котельной "ФНПЦ НИИИС им.Седакова" (ТК-13)
571	52:18:0080248:512	Квартальная теплотрасса отопления и ГВС от котельной "ФНПЦ НИИИС им.Седакова" (ЦТП-705)"
572	52:18:0000000:12573	Квартальная теплотрасса отопления и ГВС от котельной "ФНПЦ НИИИС им. Седакова (ЦТП-705)
573	52:18:0000000:13178	Квартальная теплотрасса отопления и ГВС от кот. ФГУП "ФНПЦ НИИИС им. Ю. Е. Седакова" (УТ-49)
574	52:18:0000000:13057	Квартальная теплотрасса отопления от котельной ФГУП "ФНПЦ НИИИС им. Ю. Е. Седакова" (УТ-60)
575	52:18:0000000:2549	Теплотрасса
576	52:18:0000000:12746	Квартальная теплотрасса отопления от котельной по пер. Общественному, 2а.
577	52:18:0010388:120	Квартальная теплотрасса отопления от БМК по ул. Меднолитейная, 1б
578	52:18:0000000:12069	Квартальная теплотрасса отопления от кот. по ул. Иванова,36б
579	52:18:0000000:12574	Квартальная теплотрасса отопления от котельной ОАО "Железобетонстрой №5" по ул.Федосеенко, 44а (УТ-2).
580	52:18:0000000:13287	Квартальная теплотрасса отопления от котельной по ул. Красных Зорь, 4а
581	52:18:0000000:13171	Квартальная теплотрасса отопления и ГВС от котельной ул. Красных Зорь, 4а
582	52:18:0000000:12410	Квартальная теплотрасса ГВС от котельной по ул. Красных Зорь, 4а
583	52:18:0000000:12403	Квартальная теплотрасса отопления от котельной пр. Героев,13
584	52:18:0000000:12103	Квартальная теплотрасса отопления и ГВС от котельной завода АО "НАЗ" Сокол" 3
585	52:18:0000000:12133	Квартальная теплотрасса ГВС от кот. завода АО "НАЗ" Сокол" 3
586	52:18:0000000:12570	Квартальная теплотрасса отопления от котельной завода АО "НАЗ" Сокол" 3
587	52:18:0000000:12549	Квартальная теплотрасса отопления от котельной завода "Оргсинтез"
588	52:18:0000000:12671	"Квартальная теплотрасса отопления и ГВС от котельной по ул. Тихорецкая, 3в"
589	52:18:0000000:12127	Квартальная теплотрасса ГВС от котельной по ул. Тихорецкая, 3-В
590	52:18:0000000:12861	Квартальная теплотрасса отопления от котельной по ул.И.Романова, 3а
591	52:18:0000000:13194	Квартальная теплотрасса отопления от кот. по ул. Знаменская, 5б
592	52:18:0030377:700	Квартальная теплотрасса отопления и ГВС от кот. Знаменская, 5б (ЦТП-202)
593	52:18:0000000:12736	Квартальная теплотрасса отопления от кот. по ул. Вольская, 15а
594	52:18:0000000:12669	Квартальная теплотрасса отопления от кот. по ул. Вольская, 15а (УТ-1)
595	52:18:0000000:12608	Сооружение - Квартальная теплотрасса ГВС от котельной по ул. Чкалова, 9г (ЦТП-208), (ЦТП-209).
596	52:18:0000000:12613	Квартальная теплотрасса отопления от котельной по ул. Чкалова, 9г.
597	52:18:0000000:12733	Квартальная теплотрасса отопления от котельной по ул. Чкалова, 9г
598	52:18:0030117:352	Квартальная теплотрасса отопления от кот. по ул. Климовская, 86а (ЦТП-214)
599	52:18:0000000:12110	Квартальная теплотрасса отопления от кот. по ул. Климовская, 86а (ЦТП-215)
600	52:18:0030117:353	Квартальная теплотрасса отопления от кот. по ул. Климовская, 86а (ЦТП-214)
601	52:18:0030135:78	Квартальная теплотрасса отопления и ГВС от котельной по ул. Климовская, 86а (ЦТП-213).

№ п/п	Кадастровый номер	Наименование объекта недвижимости
602	52:18:0000000:12738	Квартальная теплотрасса отопления и ГВС от котельной по ул. Климовская, 86а
603	52:18:0000000:12577	Квартальная теплотрасса отопления от котельной по ул. Климовская, 86а (УТ-1)
604	52:18:0000000:12739	Квартальная теплотрасса отопления и ГВС от котельной по ул. Климовская, 86а (ЦТП-203).
605	52:18:0000000:13285	Квартальная теплотрасса отопления и ГВС от котельной по ул. Климовская, 86а (ЦТП-216)
606	52:18:0000000:10401	Квартальная теплотрасса отопления от котельной "Ипподром" по пр. Ленина, 51 корп. 10
607	52:18:0000000:11768	Квартальная теплотрасса отопления от котельной "Ипподром" по пр. Ленина, 51 корп. 10
608	52:18:0050210:2309	Квартальная теплотрасса отопления от котельной "Ипподром" по пр. Ленина, 51 корп. 10 (УТ-2)
609	52:18:0050238:3097	Квартальная теплотрасса отопления от котельной "Ипподром" по пр. Ленина, 51 корп. 10 (УТ-1)
610	52:18:0000000:10153	Квартальная теплотрасса отопления от котельной "Ипподром" по пр. Ленина, 51 корп.10 (УТ-2-2)
611	52:18:0000000:12116	Квартальная теплотрасса отопления от кот. по ул. Премудрова, 12а (УТ-9)
612	52:18:0000000:12072	Квартальная теплотрасса отопления от кот. по ул. Премудрова, 12а (УТ-1)
613	52:18:0000000:12114	Квартальная теплотрасса отопления от котельной по ул. Премудрова, 12а (УТ-9Б-2)
614	52:18:0000000:12115	Квартальная теплотрасса отопления от котельной по ул. Премудрова, 12а (ТК-3)
615	52:18:0000000:12205	Квартальная теплотрасса ГВС от котельной по ул. Премудрова, 12а (ЦТП-412)
616	52:18:0050057:340	Квартальная теплотрасса отопления от котельной по ул. Премудрова, 12а (УТ-9Б-3)
617	52:18:0000000:12129	Квартальная теплотрасса отопления от котельной по ул. Премудрова, 12а
618	52:18:0000000:12128	Квартальная теплотрасса отопления от котельной по ул. Премудрова, 12а
619	52:18:0000000:12630	Квартальная теплотрасса отопления от котельной по ул. Премудрова, 12а (УТ-10)
620	52:18:0000000:12609	Квартальная теплотрасса отопления от котельной по ул. Премудрова, 12а (УТ-9). Кадастровый номер 52:18:0000000:12609. Реконструкция
621	52:18:0030096:62	Квартальная теплотрасса отопления от котельной ОАО "Мельинвест" (ТК-2)
622	52:18:0000000:12553	Квартальная теплотрасса отопления от котельной ОАО "Мельинвест" (ТК-3)
623	52:18:0030097:388	Квартальная теплотрасса отопления от котельной ОАО "Мельинвест".
624	52:18:0080255:2662	Квартальная теплотрасса отопления и ГВС от котельной по ул. 40 лет Победы, 15
625	52:18:0000000:13238	Квартальная теплотрасса отопления и ГВС от кот. д. 60/22 по пр. Гагарина
626	52:18:0000000:12863	Квартальная теплотрасса отопления от кот. по пр. Гагарина, 25е
627	52:18:0000000:12584	Квартальная теплотрасса отопления от котельной д.24 по ул. Радистов
628	52:18:0000000:12087	Квартальная теплотрасса ГВС от котельной по ул. Батумская, 7б
629	52:18:0000000:12242	Квартальная теплотрасса ГВС от кот. по ул. Батумская, 7б
630	52:18:0080023:103	Квартальная теплотрасса отопления и ГВС от котельной по Анкудиновскому шоссе, 3б (территория Академии МВД)
631	52:18:0080023:118	Квартальная теплотрасса отопления и ГВС от котельной по Анкудиновскому шоссе, 3б (территория Академии МВД)
632	52:18:0000000:12525	Квартальная теплотрасса отопления от котельной по ул. Углова, 7
633	52:18:0000000:10183	Квартальная теплотрасса отопление от котельной по ул. Углова, 7
634	52:18:0060049:323	Сооружение - Квартальная теплотрасса отопления от котельной Гребешковский откос,7
635	52:18:0000000:9157	квартальная теплотрасса отопления
636	52:18:0060027:403	Сооружение-квартальная теплотрасса отопления от кот. ул. Рождественская, 24 (Почтовый съезд)
637	52:18:0060028:331	Сооружение - Квартальная теплотрасса отопления от котельной Рождественская, 8
638	52:18:0000000:13269	Квартальная теплотрасса отопления и ГВС от БМК ул. Суетинская, 21
639	52:18:0000000:13593	Квартальная теплотрасса отопления от БМК по ул. Суетинская 21
640	52:18:0060052:723	Квартальная теплотрасса отопления и ГВС от БМК по ул.Суетинская, 21 (ТК-3-2)
641	52:18:0060052:724	Квартальная теплотрасса отопления от БМК по ул. Суетинская 21 (ТК-10-6)
642	52:18:0000000:13174	Квартальная теплотрасса отопления от котельной пер. Плотничный, 11а
643	52:18:0000000:13158	Квартальная теплотрасса отопления и ГВС от кот. по пер. Плотничный, 11а (ЦТП-602)
644	52:18:0000000:13583	Квартальная теплотрасса отопления от котельной по пер. Плотничный, 11а
645	52:18:0000000:13622	Квартальная теплотрасса отопления и ГВС от котельной по пер. Плотничный, 11а (ЦТП-601)
646	52:18:0060033:237	Квартальная теплотрасса отопления и ГВС от котельной по пер. Плотничный, 11а (ТК-3-3)
647	52:18:0000000:13664	Квартальная теплотрасса отопления от котельной пер. Плотничный, 11а

**ОБОСНОВЫВАЮЩИЕ МАТЕРИАЛЫ К СХЕМЕ ТЕПЛОСНАБЖЕНИЯ ГОРОДА НИЖНЕГО НОВГОРОДА НА ПЕРИОД ДО 2030 ГОДА (АКТУАЛИЗАЦИЯ НА 2024 ГОД).
ГЛАВА 5. МАСТЕР-ПЛАН РАЗВИТИЯ СИСТЕМ ТЕПЛОСНАБЖЕНИЯ**

№ п/п	Кадастровый номер	Наименование объекта недвижимости
648	52:18:0060085:235	Сооружение - Квартальная теплотрасса отопления и ГВС от кот. по ул. Верхне-Волжская наб., 7д
649	52:18:0000000:13250	Квартальная теплотрасса отопления от кот. ООО "Санаторий Зеленый город" в к. п. "Зеленый город" (ТК-2)
650	52:18:0100021:747	Квартальная теплотрасса отопления и ГВС от котельной ООО "Санаторий "Зеленый город" в к.п. "Зеленый город" (ТК-1)
651	52:18:0060024:224	Сооружение - квартальная теплотрасса отопления от котельной Рождественская, 40а (ТК-1-1). Контур сооружения состоит из 6 обособленных контуров
652	52:18:0100018:588	Сооружение - квартальная теплотрасса отопления и ГВС от модульной котельной ДООЛ "Чайка" в к.п. Зеленый город, 31л"
653	52:18:0100018:594	Квартальная теплотрасса отопления и ГВС от модульной котельной ДООЛ "Чайка" в к.п. Зеленый город, 31л (УТ-2)
654	52:18:0100017:656	Квартальная теплотрасса отопления
655	52:18:0000000:13352	Квартальная теплотрасса отопления и ГВС от котельной по ул. Нижне-Волжская набережная, 2а
656	52:18:0060016:25	Теплотрасса отопления и ГВС
657	52:18:0000000:1598	Теплотрасса отопления и ГВС
658	52:18:0000000:10324	Сооружение - Квартальная теплотрасса отопления от БМК по ул. Радужная, 2а
659	52:18:0000000:13268	Квартальная теплотрасса отопления и ГВС от котельной пер. Бойновский, 9д
660	52:18:0100018:591	Квартальная теплотрасса отопления и ГВС от БМКУ Дом интернат для престарелых в к.п. Зеленый город, 7 (УТ-1, УТ-2)
661	52:18:0070072:781	Квартальная теплотрасса отопления от котельной больницы №35 по ул. Республиканская, 47а
662	52:18:0070072:783	Квартальная теплотрасса отопления и ГВС от кот. больницы № 35 по ул. Республиканская, 47А
663	52:18:0070186:1036	Квартальная теплотрасса отопления от кот. (ФГУП 170РЗ) по ул. Медицинская, д. 2 (ТК-1)
664	52:18:0000000:13277	Квартальная теплотрасса отопления от котельной ул. Цветочная, 3
665	52:18:0000000:13209	Квартальная теплотрасса отопления от котельной по пр. Гагарина, 50 (УТ-1)
666	52:18:0080213:1004	Квартальная теплотрасса отопления от котельной ЗАО "Класс Плюс" (УТ-10)
667	52:18:0000000:9193	квартальная теплотрасса отопления
668	52:18:0000000:10160	квартальная теплотрасса отопления
669	52:18:0000000:12278	Квартальная теплотрасса отопления от котельной НКХП Девелопмент
670	52:18:0000000:13136	Квартальная теплотрасса отопления от котельной по ул. Яблоневая, 17
671	52:18:0060189:1839	теплоснабжение
672	52:18:0080085:1709	теплотрасса

Таблица 2-52 – Сведения о модернизации и замене иного имущества в рамках концессионного соглашения г.Нижний Новгород

№ пп	Основное средство	Тип ОС	Кадастровый номер	Цель, описание работ	Период реализации
1	Коллектор, адрес (местонахождение) объекта: Российская Федерация, обл. Нижегородская, г. Нижний Новгород, от ТК-4 ЭЖК у дома №22 по ул. К. Маркса до ТК-1 ЭЖК у дома №2 по ул. Пролетарская	ИНОЕ	52:18:0000000:13192	Выполнение мероприятий по устранению деффектов строительных конструкций коллектора. Замена обрудования системы вентиляции, контрольно-измерительных приборов системы контроля коллектора. Монтаж системы контроля уровня воды в коллекторе.	до 2034
2	Коллектор, адрес (местонахождение) объекта: Российская Федерация, обл. Нижегородская, г. Нижний Новгород, от ТК-4 ЭЖК у дома №22 по ул. К.Маркса до наруж. стен. домов №№№ 5,24,40 по ул. У. Маркса и до наруж. стены подземных гаражей у дома № 22 по ул.К. Маркса; От ТК-5 ЭЖК до ТК-5 ЭЖК_к3 у дома №32 по ул. К. Маркса	ИНОЕ	52:18:0000000:13163	Выполнение мероприятий по устранению деффектов строительных конструкций коллектора. Замена обрудования системы вентиляции, контрольно-измерительных приборов системы контроля коллектора. Монтаж системы контроля уровня воды в коллекторе.	до 2034
3	Коллектор, полупроходной канал, адрес (местонахождение) объекта: Российская Федерация, обл. Нижегородская, г. Нижний Новгород, от ТК-5 ЭЖК_к3 до наруж. стены дома № №30,32 по ул К. Маркса; От наруж. стены дома №28 по ул. К. Маркса	ИНОЕ	52:18:0000000:13162	Выполнение мероприятий по устранению деффектов строительных конструкций коллектора. Замена обрудования системы вентиляции,	до 2034

ОБОСНОВЫВАЮЩИЕ МАТЕРИАЛЫ К СХЕМЕ ТЕПЛОСНАБЖЕНИЯ ГОРОДА НИЖНЕГО НОВГОРОДА НА ПЕРИОД ДО 2030 ГОДА (АКТУАЛИЗАЦИЯ НА 2024 ГОД).

ГЛАВА 5. МАСТЕР-ПЛАН РАЗВИТИЯ СИСТЕМ ТЕПЛОСНАБЖЕНИЯ

№ пп	Основное средство	Тип ОС	Кадастровый номер	Цель, описание работ	Период реализации
	до наруж. стены дома №30 по ул. К. Маркса; От наруж. стены дома №24 по ул. К. Маркса до наруж. стены дома №22 по ул. К. Маркса			контрольно-измерительных приборов системы контроля коллектора. Монтаж системы контроля уровня воды в коллекторе.	
4	Коллектор, полупроходной канал, адрес (местонахождение) объекта: Российская Федерация, обл. Нижегородская, г. Нижний Новгород, от наруж. стены дома №22 по ул. К.Маркса до наруж. стены дома № 9 по ул. Волжская набережная; От наруж. стены дома № 24 по ул.К.Маркса до наруж. стены дома №7 по ул. Волжская набережная; от ТК-5 ЭЖК до ТК-5 ЭЖК_к2	ИНОЕ	52:18:0000000:13164	Выполнение мероприятий по устранению дефектов строительных конструкций коллектора. Замена оборудования системы вентиляции, контрольно-измерительных приборов системы контроля коллектора. Монтаж системы контроля уровня воды в коллекторе.	до 2034
5	Здание, адрес (местонахождение) объекта: Российская Федерация, обл. Нижегородская, г. Нижний Новгород, ул Ф.Энгельса, д.1А	ИНОЕ	52:18:0010026:340	Монтаж охранно-пожарной сигнализации	до 2029
6	Котельная, адрес (местонахождение) объекта: Российская Федерация, обл. Нижегородская, г. Нижний Новгород, ул Ф.Энгельса, д.1Б	ИНОЕ	52:18:0010026:348	Монтаж охранно-пожарной сигнализации	до 2029
7	Склад для материалов, адрес (местонахождение) объекта: Российская Федерация, обл. Нижегородская, г. Нижний Новгород, ул Ветеринарная, д 5А	ИНОЕ	52:18:0070036:342	Монтаж охранно-пожарной сигнализации	до 2042
8	Котельная, адрес (местонахождение) объекта: Российская Федерация, обл. Нижегородская, г. Нижний Новгород, ул Пугачева, д.2	ИНОЕ	52:18:0010067:105	Монтаж охранно-пожарной сигнализации	до 2029
9	Нежилое здание-административное здание, производственная база МП "Теплоэнерго", адрес (местонахождение) объекта: Российская Федерация, обл. Нижегородская, г. Нижний Новгород, ул Чаадаева, д.8б	ИНОЕ	52:18:0020185:94	Монтаж охранно-пожарной сигнализации	до 2029
10	Нежилое здание (здание мастерских по ремонту запорной арматуры, пристрой производственных мастерских по обработке металлов, пристрой механических мастерских) адрес (местонахождение) объекта: Российская Федерация, обл. Нижегородская, г. Нижний Новгород, ул Чаадаева, д.8б	ИНОЕ	52:18:0020185:98	Монтаж охранно-пожарной сигнализации	до 2029
11	Нежилое здание (здание мастерских по ремонту запорной арматуры, пристрой к мастерским по ремонту запорной арматуры, пристрой механических мастерских, пристрой мастерских по изготовлению нестандартного оборудования) адрес (местонахождение) объекта: Российская Федерация, обл. Нижегородская, г. Нижний Новгород, ул Чаадаева, д.8б	ИНОЕ	52:18:0020185:69	Монтаж охранно-пожарной сигнализации	до 2029
12	НЕЖИЛОЕ ЗДАНИЕ- СКЛАД ГОТОВОЙ ПРОДУКЦИИ,ПРОИЗВОДСТВЕННАЯ БАЗА МП "ТЕПЛОЭНЕРГО", адрес (местонахождение) объекта: Российская Федерация, обл. Нижегородская, г. Нижний Новгород, ул Чаадаева, д.8б	ИНОЕ	52:18:0020185:96	Монтаж охранно-пожарной сигнализации	до 2029
13	НЕЖИЛОЕ ЗДАНИЕ- ПРИСТРОЙ К МЕХАНИЧЕСКИМ МАСТЕРСКИМ- СВАРОЧНЫЙ УЧАСТОК, ПРОИЗВОДСТВЕННАЯ БАЗА МП "ТЕПЛОЭНЕРГО", адрес (местонахождение) объекта: Российская Федерация, обл. Нижегородская, г. Нижний Новгород, ул Чаадаева, д.8б	ИНОЕ	52:18:0020185:95	Монтаж охранно-пожарной сигнализации	до 2029
14	НЕЖИЛОЕ ЗДАНИЕ- ПРОХОДНАЯ, адрес (местонахождение) объекта: Российская Федерация, обл. Нижегородская, г. Нижний Новгород, ул Чаадаева, д.8б	ИНОЕ	52:18:0020185:97	Монтаж охранно-пожарной сигнализации	до 2029
15	Отдельно стоящее здание - ЦТП, адрес (местонахождение) объекта: Российская Федерация, обл. Нижегородская, г. Нижний Новгород, ул Ванеева, дом 63	ИНОЕ	52:18:0070064:225	Монтаж охранно-пожарной сигнализации	до 2029
16	Здание котельной, адрес (местонахождение) объекта: Российская Федерация, обл. Нижегородская, г. Нижний Новгород, ул Мурашкинская, д 13б	ИНОЕ	52:18:0030035:37	Монтаж охранно-пожарной сигнализации	до 2029
17	Здание, адрес (местонахождение) объекта: Российская Федерация, обл. Нижегородская, г. Нижний Новгород, пр-кт Гагарина, д 76	ИНОЕ	52:18:0080006:982	Монтаж охранно-пожарной сигнализации	до 2029
18	Нежилое помещение, адрес (местонахождение) объекта: Российская Федерация, обл. Нижегородская, г. Нижний Новгород, пр.Гагарина, д.76, пом.П1	ИНОЕ	52:18:0080006:1083	Монтаж охранно-пожарной сигнализации	до 2029
19	Нежилое здание, адрес (местонахождение) объекта: Российская Федерация, обл. Нижегородская, г. Нижний Новгород, ул Ванеева, д 205а	ИНОЕ	52:18:0070508:398	Монтаж охранно-пожарной сигнализации	до 2029

№ пп	Основное средство	Тип ОС	Кадастровый номер	Цель, описание работ	Период реализации
20	Нежилое строение, адрес (местонахождение) объекта: Нижегородская область, г. Нижний Новгород, ул Баранова, д 11	ИНОЕ	52:18:0020112:2495	Монтаж охранно-пожарной сигнализации	до 2029
21	Нежилое здание, адрес (местонахождение) объекта: Нижегородская область, г. Нижний Новгород, пер Плотничный, д 11А	ИНОЕ	52:18:0060053:339	Монтаж охранно-пожарной сигнализации	до 2029
22	Газораспределительная, адрес (местонахождение) объекта: Нижегородская область, г. Нижний Новгород, ул Ветеринарная, д.5	ИНОЕ	52:18:0070036:209	Монтаж охранно-пожарной сигнализации	до 2029
23	Мазутно-насосная, адрес (местонахождение) объекта: Нижегородская область, г. Нижний Новгород, ул Ветеринарная, д.5	ИНОЕ	52:18:0070036:211	Монтаж охранно-пожарной сигнализации	до 2029
24	Здание кислотной промывки, адрес (местонахождение) объекта: Нижегородская область, г. Нижний Новгород, ул Ветеринарная, д.5	ИНОЕ	52:18:0070036:208	Монтаж охранно-пожарной сигнализации	до 2029
25	Здание, адрес (местонахождение) объекта: Нижегородская область, г. Нижний Новгород, ул Ветеринарная, д.5	ИНОЕ	52:18:0070036:1002	Монтаж охранно-пожарной сигнализации	до 2029
26	Проходная, масетрская, адрес (местонахождение) объекта: Российская Федерация, обл. Нижегородская, г. Нижний Новгород, ул Заярская, дом 2Б	ИНОЕ	52:18:0070163:222	Монтаж охранно-пожарной сигнализации	до 2029
27	Ремонтно-механическая мастерская, адрес (местонахождение) объекта: Российская Федерация, обл. Нижегородская, г. Нижний Новгород, ул Заярская, дом 2Б	ИНОЕ	52:18:0070163:223	Монтаж охранно-пожарной сигнализации	до 2029
28	Нежилое помещение, адрес (местонахождение) объекта: Российская Федерация, обл. Нижегородская, г. Нижний Новгород, ул Адмирала Васюнина, д.5, к.3, пом. 2, 3	ИНОЕ	52:18:0070249:470	Монтаж охранно-пожарной сигнализации	до 2029
29	Нежилое здание - крытая стоянка, адрес (местонахождение) объекта: Российская Федерация, обл. Нижегородская, г. Нижний Новгород, ул Страж Революции, д 15А, пом П2	ИНОЕ	52:18:0020022:93	Монтаж охранно-пожарной сигнализации	до 2029
30	Здание, адрес (местонахождение) объекта: Российская Федерация, обл. Нижегородская, г. Нижний Новгород, ул Красных Зорь, д 15а	ИНОЕ	52:18:0020082:1428	Монтаж охранно-пожарной сигнализации	до 2029
31	Нежилое здание. Нижегородская обл, г Нижний Новгород, р-н Нижегородский, ул Звездинка, д 26б	ИНОЕ	52:18:0060057:119	Монтаж охранно-пожарной сигнализации	до 2029
32	Мастерская. кп Зеленый Город, "ДОЛ "Чайка", дом 31Л	ИНОЕ	52:18:0100018:19	Монтаж охранно-пожарной сигнализации	до 2029
33	ГРП. пр.Гагарина, 178б	ИНОЕ	52:18:0080170:147	Монтаж охранно-пожарной сигнализации	до 2029
34	ГРП. пр.Гагарина, д.70 А	ИНОЕ	52:18:0080006:990	Монтаж охранно-пожарной сигнализации	до 2029

Таблица 2-53 – Выведены (планируются к выводу) из эксплуатации следующие котельные в зоне деятельности АО «Теплознего»

№ п/п	Адрес	Год вывода	Основание	Результат
1	город Нижний Новгород, Нижегородский район, улица Ковалихинская, 60а	1996	объекты переключены на котельную улица Ветеринарная, 5	выполнено
2	город Нижний Новгород, Нижегородский район, улица Ковалихинская, 49г	1996	объекты переключены на котельную улица Ветеринарная, 5	выполнено
3	город Нижний Новгород, Ленинский район, проспект Ленина, 2	1996	объекты переключены на котельную улица Заводская, 19	выполнено
4	город Нижний Новгород, Ленинский район, улица Комарова, 13а	1997	объекты переключены на котельную улица Геройская, 11а	выполнено
5	город Нижний Новгород, Ленинский район, улица Чугунова, 6	1997	объекты переключены на Автозаводскую ТЭЦ	выполнено
6	город Нижний Новгород, Сормовский район, улица Мокроусова, 9а	1998, 1999	объекты переключены на котельные улица Станиславского, 3 и Иванова, 14д	выполнено
7	город Нижний Новгород, Нижегородский район, улица Ильинская, 78	1999	объекты переключены на котельную переулоч Плотничный, 11а	выполнено
8	город Нижний Новгород, Нижегородский район, улица Пискунова, 39в	1999	объекты переключены на котельную улица Ветеринарная, 5	выполнено
9	город Нижний Новгород, Сормовский район, улица Коперника, 25	2001	объекты переключены на котельную улица Коперника, 1а	выполнено
10	город Нижний Новгород, Нижегородский район, улица Ильинская,	2002	объекты переключены на котельную улица Ветеринарная, 5	выполнено

ОБОСНОВЫВАЮЩИЕ МАТЕРИАЛЫ К СХЕМЕ ТЕПЛОСНАБЖЕНИЯ ГОРОДА НИЖНЕГО НОВГОРОДА НА ПЕРИОД ДО 2030 ГОДА (АКТУАЛИЗАЦИЯ НА 2024 ГОД).

ГЛАВА 5. МАСТЕР-ПЛАН РАЗВИТИЯ СИСТЕМ ТЕПЛОСНАБЖЕНИЯ

№ п/п	Адрес	Год вывода	Основание	Результат
	149а			
11	город Нижний Новгород, Нижегородский район, улица Ульянова, 32д	2003	объекты переключены на котельную улица Ветеринарная, 5	выполнено
12	город Нижний Новгород, Советский район, улица Краснозвездная, 12б	2003	объекты переключены на котельную проспект Гагарина, 60 корпус 22	выполнено
13	город Нижний Новгород, Канавинский район, улица Зеленодольская, 97б	2004	объекты переключены на котельную улица Климовская, 8б	выполнено
14	город Нижний Новгород, Канавинский район, улица Украинская, 1а	2004	объекты переключены на котельную улица Климовская, 8б	выполнено
15	город Нижний Новгород, Канавинский район, улица Лесной городок, 27а	2004	объекты переключены на котельную улица Лесной городок, 6а	выполнено
16	город Нижний Новгород, Московский район, улица Мориса Тореза, 29а	2004	объекты переключены на котельную улица Куйбышева, 41а	выполнено
17	город Нижний Новгород, Канавинский район, улица Искры, 1б	2004	объекты переключены на котельную улица Климовская, 8б	выполнено
18	город Нижний Новгород, Канавинский район, улица Чкалова, 26а	2005	объекты переключены на котельную улица Чкалова, 9г	выполнено
19	город Нижний Новгород, Канавинский район, улица Октябрьской Революции, 18б	2005	объекты переключены на котельную улица Чкалова, 37а	выполнено
20	город Нижний Новгород, Канавинский район, Московское шоссе, 144а	2006	объекты переключены на котельную улица Люкина, 6а	выполнено
21	город Нижний Новгород, Приокский район, Анкудиновское шоссе, 26а	2006	объекты переключены на котельную Анкудиновское шоссе, 24	выполнено
22	город Нижний Новгород, Московский район, Московское шоссе, 159а	2007	объекты переключены на котельную проспект Героев, 13	выполнено
23	город Нижний Новгород, Приокский район, улица Медицинская, 9а	2007	объекты переключены на котельную проспект Гагарина, 70а	выполнено
24	город Нижний Новгород, Нижегородский район, улица Минина, 3д	2008	объекты переключены на котельную улица Минина, 1	выполнено
25	город Нижний Новгород, Советский район, улица Кулибина, 11	2009	объекты переключены на котельную улица Ветеринарная, 5	выполнено
26	город Нижний Новгород, Сормовский район, улица Озерная, 2 линия, 5	2010	объекты переключены на котельную улица Дубравная, 18	выполнено
27	город Нижний Новгород, Советский район, улица Ванеева, 28б	2010	объекты переключены на котельную улица Ветеринарная, 5	выполнено
28	город Нижний Новгород, Канавинский район, улица Октябрьской революции, 64б	2011	объекты переключены на котельную улица Октябрьской революции, 66в	выполнено
29	город Нижний Новгород, Канавинский район, Московское шоссе, 344а	2011	объекты переключены на котельную улица Тепличная, 8а	выполнено
30	город Нижний Новгород, Канавинский район, переулок Тургайский, 3а	2013	объекты переключены на котельную улица Июльских дней, 1	выполнено
31	город Нижний Новгород, Канавинский район, улица Путейская, 31а	2017	объекты переключены на новую котельную на ул. Путейская	выполнено
32	город Нижний Новгород, Канавинский район, улица Гордеевская, 61в	2017	объекты переключены на Сормовскую ТЭЦ	выполнено
33	город Нижний Новгород, Канавинский район, улица Конотопская, 4а	2017	объекты переключены на котельную Московское шоссе, 52	выполнено
34	город Нижний Новгород, Приокский район, улица Цветочная, 3	2017	объекты переключены на котельную улица Цветочная, 3в	выполнено
35	город Нижний Новгород, Нижегородский район, Верхне-Волжская набережная, 18ж	2017	объекты переключены на котельную улица Ветеринарная, 5	выполнено
36	город Нижний Новгород, Нижегородский район, улица Семашко, 22е	2017	объекты переключены на котельную улица Ветеринарная, 5	выполнено
37	город Нижний Новгород, Советский район, улица Барминская, 8а	2019	объекты переключены на котельную улица Ветеринарная, 5	выполнено
38	город Нижний Новгород, Нижегородский район, улица Ванеева, 63	2019	объекты переключены на котельную улица Ветеринарная, 5	выполнено
39	город Нижний Новгород, Советский район, Панина, 10б	2019	объекты переключены на котельную улица Ветеринарная, 5	выполнено
40	город Нижний Новгород, Нижегородский район, улица Родионова, 28б	2020	объекты переключены на котельную улица Радужная, 2а	выполнено
41	город Нижний Новгород, Московский район, улица Люкина, 6а	2020	объекты переключены на Сормовскую ТЭЦ	выполнено
42	город Нижний Новгород, Канавинский район, улица Мурашкинская, 13б	2020	объекты переключены на Сормовскую ТЭЦ	выполнено
43	город Нижний Новгород, Московский район, улица Безрукова, 5	2020	объекты переключены на Сормовскую ТЭЦ	выполнено
44	город Нижний Новгород, Московский район, улица Куйбышева, 41а	2020	объекты переключены на Сормовскую ТЭЦ	выполнено
45	город Нижний Новгород, Канавинский район, Бульвар Мира, 4а	2020	объекты переключены на Сормовскую ТЭЦ	выполнено
46	город Нижний Новгород, Нижегородский район, улица Грузинская, 5	2020	объекты переключены на котельную улица Ветеринарная, 5	выполнено
47	город Нижний Новгород, Нижегородский район, улица Заломова, 5	2020	объекты переключены на котельную улица Ветеринарная, 5	выполнено

ОБОСНОВЫВАЮЩИЕ МАТЕРИАЛЫ К СХЕМЕ ТЕПЛОСНАБЖЕНИЯ ГОРОДА НИЖНЕГО НОВГОРОДА НА ПЕРИОД ДО 2030 ГОДА (АКТУАЛИЗАЦИЯ НА 2024 ГОД).

ГЛАВА 5. МАСТЕР-ПЛАН РАЗВИТИЯ СИСТЕМ ТЕПЛОСНАБЖЕНИЯ

№ п/п	Адрес	Год вывода	Основание	Результат
48	город Нижний Новгород, Нижегородский район, переулок Гоголя, 9д	2020	объекты переключены на котельную улица Ветеринарная, 5	выполнено
49	город Нижний Новгород, Нижегородский район, улица Нижегородская, 29	2020	объекты переключены на котельную улица Ветеринарная, 5	выполнено
50	город Нижний Новгород, Канавинский район, переулок Рубо, 3	2020	объекты переключены на котельную проспект Ленина, 5а	выполнено
51	город Нижний Новгород, Канавинский район, улица Конотопская, 5	2020	объекты переключены: по отоплению на котельную Московское шоссе, 52, по ГВС на котельную улица Тихорецкая, 3в	выполнено
52	город Нижний Новгород, Сормовский район, улица Сутырина, 19а	2021	котельная ликвидируется. У потребителя устанавливается электрическое оборудование	выполнено
53	город Нижний Новгород, Нижегородский район, Кремль корпус.3а	2021	объекты переключаются на котельную улица Ветеринарная, 5	выполнено
54	город Нижний Новгород, Нижегородский район, улица Бориса Панина, 3 (АО "ВВЭМ-НН")	2021	объекты переключаются на котельную улица Ветеринарная, 5	выполнено
55	город Нижний Новгород, Нижегородский район, улица Генкиной, 37	2021	объекты переключаются на котельную улица Ветеринарная, 5	выполнено
56	город Нижний Новгород, Нижегородский район, улица Большая Покровская, 16	2022	объекты переключаются на котельную улица Ветеринарная, 5	выполнено
57	город Нижний Новгород, Приокский район, улица Тропинина, 13б	2022	объекты переключаются на новую котельную улица Тропинина, 13д	выполнено
58	город Нижний Новгород, Нижегородский район, улица Белинского, 32	2023	объекты переключаются на котельную улица Ветеринарная, 5	выполнено
59	город Нижний Новгород, Нижегородский район, улица Горького, 113/30	2023	объекты переключаются на котельную улица Ветеринарная, 5	выполнено
60	город Нижний Новгород, Нижегородский район, улица Соревнования, 4а	2023	объекты переключаются на новую котельную	план
61	город Нижний Новгород, Нижегородский район, улица Гребешковский откос, 7	2023	объекты переключаются на новую котельную	план
62	город Нижний Новгород, Нижегородский район, улица Ярославская, 23	2023	объекты переключаются на новую котельную	план
63	город Нижний Новгород, Нижегородский район, улица 3-я Ямская, 7	2023	объекты переключаются на котельную улица Ветеринарная, 5	план
64	город Нижний Новгород, Ленинский район, улица Памирская, 11	2023	объекты переключаются на котельные улица Заводская, 19 (АО НПП "Полёт" и улица Академика Баха, 4а)	план
65	город Нижний Новгород, Приокский район, улица Батумская, 7б	2023	объекты переключаются на котельную улица Углова, 7	план
66	город Нижний Новгород, Ленинский район, улица Премудрова, 12а	2024	объекты переключаются на новые котельные на ул. Днепропетровская и ул. Дачная	план
67	город Нижний Новгород, Нижегородский район, улица Ярославская, 8а	2024	объекты переключаются на новую котельную на улице Ярославская	план
68	город Нижний Новгород, Нижегородский район, улица Малая Ямская, 9а	2024	объекты переключаются на новую котельную на улице Ярославская	план
69	город Нижний Новгород, Нижегородский район, улица Дальняя, 1/29в	2024	объекты переключаются на новую котельную на улице Дальняя	план
70	город Нижний Новгород, Приокский район, проспект Гагарина, 178б	2025	объекты переключаются на новую котельную на улице Ларина-Кащенко	план
71	город Нижний Новгород, Приокский район, проспект Гагарина, 97	2025	объекты переключаются на новую котельную на улице Ларина-Кащенко	план
72	город Нижний Новгород, Нижегородский район, площадь Горького, 4а	2025	объекты переключаются на котельную улица Ветеринарная, 5	план
73	город Нижний Новгород, Нижегородский район, улица Горького, 65	2025	объекты переключаются на котельную улица Ветеринарная, 5	план
73	город Нижний Новгород, Нижегородский район, улица Грузинская, 37б	2027	объекты переключаются на другой источник	план

Таблица 2-54 – Выведены (планируются к выводу) из эксплуатации следующие тепловые пункты и павильоны

№ п/п	Адрес	Год вывода	Основание	Результат
1	город Нижний Новгород, Сормовский район, улица Коминтерна, 115	2000	на объектах установлены элеваторные узлы управления	выполнено
2	город Нижний Новгород, Ленинский район, улица Архитектурная, 9/10	2000	на объектах установлены элеваторные узлы управления	выполнено
3	город Нижний Новгород, Ленинский район, ЦТП-410 улица Каширская, 69в	2015	по отоплению: на объектах установлены элеваторные узлы управления, по ГВС: объекты переключены на ЦТП-404 Баумана, 58а	выполнено
4	город Нижний Новгород, Приокский район, улица Жукова, 1а	2015	на объекте установлены элеваторные узлы управления	выполнено
5	город Нижний Новгород, Советский район, проспект Гагарина, 64а	2015	объекты переключены на котельную проспект Гагарина, 60 корпус 22	выполнено
6	город Нижний Новгород, Московский район, ЦТП-507, улица Берёзовская, 82	2020	на объектах устанавливаются элеваторные узлы управления	выполнено
7	город Нижний Новгород, Московский район, ЦТП-315, Сормовское шоссе, 9	2021	на объектах устанавливаются элеваторные узлы управления	выполнено
8	город Нижний Новгород, Канавинский район, ЦТП-310, улица Керченская, 9	2021	на объектах устанавливаются элеваторные узлы управления	выполнено
9	город Нижний Новгород, Советский район, ЦТП 1-я Оранжерейная (ул. Тимирязева, 3/2)	2022	на объектах устанавливаются элеваторные узлы управления	выполнено
10	город Нижний Новгород, Московский район, ЦТП-327, ул. Куйбышева, 10	2022	Объекты переключены по ГВС на новый ЦТП	выполнено
11	город Нижний Новгород, Московский район, ЦТП-506, ул. Рябцева, 5а	2023	В связи с установкой ИТП ГВС на объектах	план
12	город Нижний Новгород, Московский район, ЦТП-320, ул. Красных зорь, 15а	2023	В связи с оптимизацией тепловых сетей	план
13	г. Нижний Новгород, Нижегородский район, Павильон задвижек №7, пл.Свободы, д.3 (Кад.№52:18:0060068:963)	2024	в связи с изменением схемы тепловых сетей, попадающих в зону строительства станции метро	план
14	город Нижний Новгород, Ленинский район, ЦТП-412 улица Днепропетровская, 8а	2024	переход на двухтрубную схему теплоснабжения, на объектах устанавливаются ИТП ГВС	план
15	город Нижний Новгород, Московский район, ЦТП-326, Шаляпина, 23а	2025	объекты переключаются на новый ЦТП	план
16	город Нижний Новгород, Московский район, ЦТП-316, Шаляпина, 14а	2025	на объектах устанавливаются элеваторные узлы управления, ИТП ГВС	план
17	город Нижний Новгород, Канавинский район, ЦТП-312, улица Мануфактурная, 16	2025	на объектах устанавливаются элеваторные узлы управления	план
18	город Нижний Новгород, Советский район, ЦТП-164, улица Ванеева, 110	2025	переход на двухтрубную схему теплоснабжения, на объектах устанавливаются ИТП ГВС	план
19	город Нижний Новгород, Ленинский район, ЦТП-405 улица Гончарова, 1д	2025	переход на двухтрубную схему теплоснабжения, на объектах устанавливаются ИТП ГВС	план

Таблица 2-55 – Выведены (планируются к выводу) из эксплуатации следующие паропроводы

№ п/п	Источник теплоснабжения	Наименование объекта недвижимости	Кадастровый номер	Инв.№	наименование инв. №	Участок	Протяжённость, м	Ду, мм	Год вывода	Основание	Результат
1	город Нижний Новгород, Ленинский район, улица Памирская, 11	Паропровод от кот. по ул. Памирская, 11	52:18:0000000:12108	000030333	Паропровод Перекопская 10а	Паропровод от кот. по ул. Памирская, 11 до д. 10а (ЦТП-411) по ул. Перекопская	910	200	2015	в связи с переходом с теплоносителя пар на теплоноситель сетевая вода	выполнено
2	город Нижний Новгород, Ленинский район, улица Памирская, 11	Паропровод от котельной по ул. Памирская, 11	52:18:0000000:12735	000030359	Паропровод от кот.Зефс до ЦТПу.Каширская	Паропровод от котельной по ул. Памирская, 11 до д. 69в (ЦТП-410) по ул. Каширская	1730	200	2015	в связи с переходом с теплоносителя пар на теплоноситель сетевая вода	выполнено
3	город Нижний Новгород, Нижегородский район, Верхне-Волжская набережная, 18ж	квартальная теплотрасса ГВС и паропровод	52:18:0060101:388	50128	Т/тр ГВС.пар.от кот. до прачечной ул.В.В.Набережная. 18	Кв. паропровод от котельной НИИТО по ул. В.Волжская набережная,18-ж до д. 18 (новый корпус НИИТО) по ул. Верхне-Волжская набережная	65	50	2018	в связи с выводом котельной из эксплуатации с переключением на котельную улица Ветеринарная, 5 и отказом потребителя от потребления пара	выполнено
4	город Нижний Новгород, Московский район, улица Безрукова, 5	Сооружение - Квартальный паропровод от котельной по ул. Безрукова, 5	52:18:0000000:12112	000056132	Кв. паропровод от котельной по ул. Безрукова, 5 до д.35 (гараж, гаражи прачечной, гаражи больницы №30), д.35 (Городская поликлиника №17) по ул. Страж Революции до Ш.О.у гаражей д.35в по ул. Страж Революции	Кв. паропровод от котельной по ул. Безрукова, 5 до д.35 (гараж, гаражи прачечной, гаражи больницы №30), д.35 (Городская поликлиника №17) по ул. Страж Революции до Ш.О.у гаражей д.35в по ул. Страж Революции.	1136	25-250	2020	в связи с выводом котельной из эксплуатации с переключением на Сормовскую ТЭЦ и переходом с теплоносителя пар на теплоноситель сетевая вода	выполнено
5	город Нижний Новгород, Московский район, улица Безрукова, 5			000056133	Кв. паропровод от Ш.О.у гаражей д.35в по ул. Страж Революции до д.82 (ЦТП-507) по ул. Березовская	Кв. паропровод от Ш.О.у гаражей д.35в по ул. Страж Революции до д.82 (ЦТП-507) по ул. Березовская	784	150-250	2020	в связи с выводом котельной из эксплуатации с переключением на Сормовскую ТЭЦ и переходом с теплоносителя пар на теплоноситель сетевая вода	выполнено
6	город Нижний Новгород, Приокский район,проспект Гагарина, 178б			000050631	Паропровод	паропровод от котельной по пр. Гагарина, 178б до солевой ямы	35	50		Паропровод выведен из эксплуатации, объект теплотребления - солевая яма, не используется	выполнено

№ п/п	Источник теплоснабжения	Наименование объекта недвижимости	Кадастровый номер	Инв.№	наименование инв. №	Участок	Протяжённость, м	Ду, мм	Год вывода	Основание	Результат
7	город Нижний Новгород, Приокский район, проспект Гагарина, 1786			000030332	Головной паропровод т/тр.	Головной паропровод т/тр				в связи с переходом с теплоносителя пар на теплоноситель сетевая вода	выполнено
8	город Нижний Новгород, Ленинский район, улица Памирская, 11			000030335	Конденсатопровод	конденсатопровод от ЦТП 411 до котельной ул. Памирская, 11			2015	Объект теплопотребления - ЦТП-411 по ул. Перекопская, 10а переключен на другой источник теплоснабжения - на кот. по ул. Памирская д.11 . Потребители, расположенные в непосредственной близости от вышеуказанного объекта обеспечиваются тепловой энергией посредством тепловых сетей № 000058056 ;000030337;000030334	выполнено
9	город Нижний Новгород, Московский район, кот. ОАО НАЗ "Сокол" №1 по ул. Чаадаева	Паропровод от кот. ОАО НАЗ "Сокол" №1 по ул. Чаадаева	52:18:0020185:318	000055303	Т/тр Паропровод на баню	Паропровод от кот. ОАО НАЗ "Сокол" №1 по ул. Чаадаева до д. 8а (баня№1) по ул. Чаадаева	75	100	2015	В связи с отказом потребителя от пароснабжения объекта	выполнено
10	город Нижний Новгород, Сормовский район, улица Сутырина, 19а	паропровод от котельной по ул.Сутырина, 19а.	52:18:0010148:432	000058440	Паропровод от котельной до ул. Сутырина, 17 (инф. больница, прачечная) и паропровод до д.17 (больница №14) по ул. Сутырина	Паропровод от котельной по ул. Сутырина, 19а до д. 17 по ул. Сутырина (прач. инф. больницы №14) по ул . Сутырина	122	80	2021	В связи с отказом потребителя от пароснабжения объекта	выполнено
11	город Нижний Новгород, Приокский район, улица 40-лет Победы, 15			0050078\5	Парамазутоустройство	Парамазутоустройство				в связи с переходом с теплоносителя пар на теплоноситель сетевая вода	выполнено
12	город Нижний Новгород, Ленинский район, улица Памирская, 11	Паропровод от котельной по ул. Памирская, 11	52:18:0050275:585	000030334	Паропровод Кока-кола.	Паропровод от котельной по ул. Памирская, 11 до УТ-14а у д. 11(Кока-кола) по ул. Памирская	1003	200	2023	в связи с переходом с теплоносителя пар на теплоноситель сетевая вода	план

ОБОСНОВЫВАЮЩИЕ МАТЕРИАЛЫ К СХЕМЕ ТЕПЛОСНАБЖЕНИЯ ГОРОДА НИЖНЕГО НОВГОРОДА НА ПЕРИОД ДО 2030 ГОДА (АКТУАЛИЗАЦИЯ НА 2024 ГОД).
ГЛАВА 5. МАСТЕР-ПЛАН РАЗВИТИЯ СИСТЕМ ТЕПЛОСНАБЖЕНИЯ

№ п/п	Источник теплоснабжения	Наименование объекта недвижимости	Кадастровый номер	Инв.№	наименование инв. №	Участок	Протяжённость, м	Ду, мм	Год вывода	Основание	Результат
13	город Нижний Новгород, Нижегородский район, котельная НИИ Педиатрии на ул.Семашко, 22е	квартальная теплотрасса отопления, ГВС и паропровод	Часть кадастрового номера 52:18:0060095:368 (только паропровод)			Паропровод от котельной НИИ Педиатрии на ул.Семашко, 22е				в связи с переходом с отказом потребителей от пароснабжения	выполнено

Таблица 2-56 – Выведены (планируются к выводу) из эксплуатации следующие тепловые сети

№ п/п	Административный район	Источник теплоснабжения	Наименование объекта недвижимости	Кадастровый номер	Инвентарный номер	Наименование инв. №	Участок	Назначение	Ду, мм	Протяжённость, м	Год вывода	Основание	Результат
1	Канавинский	Сормовская ТЭЦ	Квартальная теплотрасса отопления от Сормовской ТЭЦ, 2 очередь (ТК-218-1-4)	52:18:0000000:12664	000055821	Т/тр до ОУС МР-4 М.озеро	от ТК-218-1-4 у д.14 по б-ру Мира до д.23 по б-ру Мира (гараж)	отопление	100	78	2018	В связи с отключением объекта	выполнено
2	Приокский	Анкудиновское шоссе, 3в	Российская Федерация, Нижегородская область, г.Нижний Новгород, от ТК-1-1 у д.3 по Анкудиновскому шоссе (хоз. корпус) до ТК-1-3 у д.3а Анкудиновское шоссе (спортзал)	52:18:0080023:117	97287	Квартальная теплотрасса отопления и ГВС от котельной по Анкудиновскому шоссе, 3б (территория Академии МВД)	Квартальная теплотрасса отопления и ГВС от котельной по Анкудиновскому шоссе, 3б (территория Академии МВД)	отопление и ГВС	71	71	2022	В связи с оптимизацией схемы теплоснабжения	выполнено
3	Московский	АО"НАЗ"Сокол" Котельная №3	Квартальная теплотрасса ГВС	52:18:0000000:12133	54850	Кв. т/тр ГВС (подающий) от УТ-1_ГВС у д. 35 ул. Рябцева до УТ-5б_ГВС у д. 17 (д/с №318) ул. Рябцева	от УТ-1_ГВС у д.35 по ул. Рябцева до д.1а,5а (ЦТП №506), 12, 17(д/с №318), 21(д/с №73) по ул. Рябцева	ГВС	125/100	1036	2023	В связи с переключением объектов от котельной №3 АО"НАЗ"Сокол" на тепловые сети от Сормовской ТЭЦ	План

2.7. Анализ целесообразности ввода новых и реконструкции существующих источников тепловой энергии с использованием возобновляемых источников энергии

При актуализации схемы теплоснабжения Нижнего Новгорода на 2020 год рассмотрен вариант использования илового осадка сточных вод в качестве топлива для вновь строящегося источника с комбинированной выработкой электрической и тепловой энергии.

В настоящее время рассматриваются следующие основные способы рационального использования илового осадка сточных вод:

- Использование в качестве сельскохозяйственного удобрения.
- Самостоятельное сжигание осадка.
- Совместное сжигание осадка с другими видами органического топлива.
- Газификация и пиролиз.

Рассмотрение различных технологий позволило выявить отрицательный баланс по энергоносителям в большинстве предлагаемых на сегодняшний день технологических решений. Например, в технологии переработки сточных вод с генерацией биогаза энергопотребление процесса утилизации заметно превышает генерируемые энергоносители. Как правило, технологии сжигания осадка рассматриваются только с целью его утилизации, без рассмотрения возможности использования тепла, выделяющегося при сжигании.

Технология сжигания осадка в кипящем (псевдосжиженном) слое, используемая, в частности, на объектах ГУП «Водоканал Санкт-Петербурга», позволяет говорить о положительной энергетической эффективности процесса, однако достигаемый эффект является незначительным (по данным производителя производство установкой 1600 кВт*ч электроэнергии требует потребления на собственные нужды в объеме 1400 кВт*ч).

Ряд производителей (например, разрабатывающих технология высокотемпературного быстрого пиролиза) декларируют высокий положительный выход энергоносителей, но при этом отсутствуют действующие установки, разработанные на базе данной технологии, в связи с чем подобные варианты не рассматриваются.

Одним из возможных является вариант, предусматривающий реализацию в технологической схеме процесса анаэробного сбраживания осадка, подготовку осадка к сжиганию (сушка) и сжигание. Краткое описание технологического процесса и укрупненная оценка эффективности использования установки рассмотрены ниже.

Технологический процесс рассматриваемого варианта состоит из трех основных этапов:

- Этап анаэробной обработки;
- Этап полного обезвоживания и осушения осадка;
- Этап использования газа для получения энергии.

Этап анаэробной обработки основан на мезофильном сбраживании осадка при средней температуре осадка 36°C. Перед сбраживанием, для уменьшения объема осадка, используются установки предварительного уплотнения. Сбраживание осадка осуществляется в специальных емкостях – метантенках – в которых осуществляется постоянная циркуляция осадка.

Этап полного обезвоживания и осушения осадка осуществляется путем следующих последовательных операций: обезвоживание на деканторных центрифугах, просушка обезвоженного шлама на специальных сушильных установках.

Этап использования газа для получения энергии состоит из следующих подэтапов:

- очистка биогаза (газ, выделяющийся при сбраживании осадка в метантенках, содержит сероводород), в том числе осушение газа и очистка на угольных фильтрах;
- сбор очищенного газа в газгольдер (при этом обязательно предусматривается устройство факела сжигания газа для недопущения сброса в атмосферу газа, неиспользованного впоследствии в основной установке);
- сжигание биогаза в блочной мини-ТЭЦ на базе газотурбинных двигателей;
- утилизация тепла уходящих газов в котле-утилизаторе.

В качестве дополнительного этапа, повышающего эффективность установки, может предусматриваться сжигание высушенного и обезвоженного шлама в печи с кипящим слоем. Вырабатываемое тепло может использоваться для нагревания турбинного масла для т.н. ORC-турбины (Organic Rankine Cycle – органический цикл

Ренкина), предназначенной для утилизации низкопотенциального тепла.

Оценка возможной эффективности проекта для условий Нижнего Новгорода выполнена исходя из условия применения данного технологического цикла (сбраживание – сушка – сжигание). С учетом расхода сточных вод в объеме около 111 т/сутки возможно достижение следующих эксплуатационных показателей (таблица 2.54).

Таблица 2-57 – Основные показатели работы рассматриваемой установки

Вид энергии	Произведено	Затрачено	Баланс (произведено минус затрачено)
Электрическая энергия, кВт*ч	4792	1491	3301
Тепловая энергия, Гкал	6912	4513	2399

Объем необходимых инвестиций в строительство такой установки оценивается величиной порядка 7,5 млрд. руб. Учитывая эксплуатационные затраты и стоимость (тарифы) на электрическую и тепловую энергию, определен простой срок окупаемости проекта, который составляет свыше 60 лет.

При этом указанная величина не учитывает значительную статью затрат – подключение к электрическим сетям. Также не учтены затраты на вывод тепловой мощности в тепловые сети.

С учетом всех вышеописанных факторов можно сделать следующие выводы:

1. По состоянию на 2021 г. величина инвестиционных затрат в строительство установки генерации тепловой и электрической энергии с топливом на основе илового осадка сточных вод является очень значительной и не позволяет сделать вывод об инвестиционной привлекательности или окупаемости возможного проекта.
2. При выполнении последующих ежегодных актуализаций схемы теплоснабжения при изменении внешнеэкономических факторов возможно вернуться к рассмотрению целесообразности реализации проекта по строительству установки, аналогичной рассмотренной, а также рассмотреть возможность использования иных технологий, например - строительство теплонасосной станции на сточных водах;
3. С учетом мирового опыта, реализация подобных проектов возможна, как правило, только в условия финансовой поддержки со стороны государства или привлечения внешних заимствований (без включения в тарифы).

3. СЦЕНАРИИ РАЗВИТИЯ АВАРИЙ В СИСТЕМАХ ТЕПЛОСНАБЖЕНИЯ ПРИ ОТКАЗЕ ЭЛЕМЕНТОВ ТЕПЛОВЫХ СЕТЕЙ И ПРИ АВАРИЙНЫХ РЕЖИМАХ РАБОТЫ СИСТЕМ ТЕПЛОСНАБЖЕНИЯ, СВЯЗАННЫХ С ПРЕКРАЩЕНИЕМ ПОДАЧИ ТЕПЛОВОЙ ЭНЕРГИИ, С МОДЕЛИРОВАНИЕМ ГИДРАВЛИЧЕСКИХ РЕЖИМОВ РАБОТЫ ТАКИХ СИСТЕМ

Согласно СП 124.13330.2012 «Тепловые сети» минимально допустимые показатели вероятности безотказной работы для источника теплоты составляют 0,97. Это означает, что в течении года из 100 источников теплоснабжения допускается выход из строя 3х источников теплоснабжения с прекращением теплоснабжения на время выше нормативного. Ретроспективный анализ технологических нарушений на ТЭЦ и котельных города Нижний Новгород показывает, что за последние 6 лет в результате технологических нарушений ограничений отпуска тепловой энергии и снижения качества теплоносителям не было. Таким образом, фактическая вероятность безопасной работы ТЭЦ и котельных города Нижний Новгород за последние 10 лет существенно выше нормативной.

В соответствии с СП 124.13330.2012 «Актуализированная редакция СНиП 41-02-2003 Тепловые сети» при авариях (отказах) в системе централизованного теплоснабжения в течение всего ремонтно-восстановительного периода должна обеспечиваться:

- подача 100% необходимой теплоты потребителям первой категории (если иные режимы не предусмотрены договором);
- подача теплоты на отопление и вентиляцию жилищно-коммунальным и промышленным потребителям второй и третьей категорий в размерах, указанных в таблице ниже;
- заданный потребителем аварийный режим расхода пара и технологической горячей воды;
- заданный потребителем аварийный тепловой режим работы неотключаемых вентиляционных систем;
- среднесуточный расход теплоты за отопительный период на горячее водоснабжение (при невозможности его отключения).

Таблица 3-1. Допустимое снижение подачи теплоты при авариях (отказах) в системе

централизованного теплоснабжения потребителям второй и третьей категорий

Наименование показателя	Расчетная температура наружного воздуха для проектирования отопления t_b , °C				
	минус 10	минус 20	минус 30	минус 40	минус 50
Допустимое снижение подачи теплоты, %, до	78	84	87	89	91
Примечание - Таблица соответствует температуре наружного воздуха наиболее холодной пятидневки обеспеченностью 0,92.					

Выполнение приведенных в таблице 3.1 условий предполагает выход из строя одного наиболее мощного элемента генерирующего оборудования на источнике тепловой энергии, то есть развитие **проектной аварии** (для которой проектом определены исходные события и конечные состояния и предусмотрены системы безопасности, обеспечивающие, с учетом принципа **единичного отказа** систем безопасности или с учетом **одной**, независимой от исходного события ошибки персонала, ограничение ее последствий установленными для таких аварий пределами). Балансы тепловой мощности и присоединенной тепловой нагрузки в условиях аварийного вывода одного наиболее мощного элемента генерирующего оборудования на источнике тепловой энергии рассмотрены в документах «Обосновывающие материалы к схеме теплоснабжения города Нижнего Новгорода на период до 2030 года (актуализация на 2024 год). Глава 4 «Существующие и перспективные балансы тепловой мощности источников тепловой энергии и тепловой нагрузки потребителей» и «Обосновывающие материалы к схеме теплоснабжения города Нижнего Новгорода на период до 2030 года (актуализация на 2024 год). Глава 7 «Предложения по строительству, реконструкции, техническому перевооружению и (или) модернизации источников тепловой энергии». В указанных документах сделан вывод о достаточности тепловой мощности оборудования ТЭЦ и котельных при развитии проектной аварии для покрытия тепловых нагрузок с учетом условий приведенных в таблице 3.1.

Результаты расчетов показателей надежности тепловых сетей с учетом сложившихся и перспективных гидравлических режимов работы тепловых сетей (приведены в документе Обосновывающие материалы к схеме теплоснабжения города Нижнего Новгорода на период до 2030 года (актуализация на 2024 год). Глава 11 «Оценка надежности теплоснабжения») показывают, что вероятность безотказной работы (ВБР) и коэффициент готовности (КГ) для СЦТ города Нижний Новгород имеют значения выше нормативных. То есть система теплоснабжения имеет

способность не допускать отказов, приводящих к падению температуры в отапливаемых помещениях жилых и общественных зданий ниже нормативных, а также характеризуется таким состоянием системы которое способно в произвольный момент времени поддерживать в отапливаемых помещениях расчетную внутреннюю температуру, кроме периодов снижения температуры, допускаемых нормативами.

В целом следует отметить, что сценарии полного аварийного останова ТЭЦ и котельных города Нижний Новгород (с прекращением осуществления внешнего теплоснабжения от аварийного источника теплоснабжения) на длительный срок являются **запроектными видами аварий** (авария, вызванная не учитываемыми для проектных аварий исходными событиями или сопровождающаяся дополнительными по сравнению с проектными авариями отказами систем безопасности, **исключая единичный отказ**, реализацией ошибочных решений персонала) и не регламентированы СП 124.13330.2012 «Тепловые сети».

Также в целях повышения надежности теплоснабжения потребителей и в целях обеспечения резервирования теплоснабжения потребителей на источниках АО «Теплоэнерго» в 2021 году выполнены работы по реконструкции резервного топливного хозяйства (в качестве резервное используется печное топливо) на следующих котельных:

пр. Гагарина, 178б,
ул. Углова, 7,
пр. Союзный, 43,
ул. Академика Баха, 4,
ул. Премудрова, 12а,
ул. Иванова 14д,
ул. Баренца, 9а,
ул. Планетная, 8в,
ул. Геройская, 11а.

На котельной ул. Ветеринарная, 5 для резервирования теплоснабжения потребителей имеется 2 ввода природного газа.

Также имеются теплотрассы-перемычки для резервирования теплоснабжения потребителей между котельными представленными в таблице 3.2

Таблица 3-2 – Теплотрассы-перемычки для резервирования теплоснабжения потребителей между

КОТЕЛЬНЫМИ

№№ п.п.	Наименование источника	Узел присоединения	Диаметр	Длина	Назначение
1	кот. ул.Пугачева 1	подвал ж/д ул.Льва Толстого 8	150	48	т/носитель
	кот. ул.Базарная 6	ТК-5			
2	кот. ул.Пугачева 1	подвал ж/д ул.Культуры 4	150	110	т/носитель
	кот. ул.Базарная 6	подвал ж/д ул.Культуры 3			
3	кот. ул.Гаугеля 6б	ТК-1	300	116	т/носитель
	кот. ул.Гаугеля 25	УТ-14а			
4	кот. ул.Иванова 14д	ТК-10-2	150	171	т/носитель
	кот. ул.Иванова 36б	ТК-3а			
5	кот. ул.Иванова 14д	ТК-10	200	73	т/носитель
	кот. ул.Баренца 9а	ТК-4-17			
6	кот. ул.Коперника 1а	подвал ж/д ул.Культуры 113	200	120	т/носитель
	кот. АО "Завод "Электромаш" ул.Федосеенко 64	ТК-12-4			
7	кот. ул.Федосеенко 89а	кот. ул.Федосеенко 89а			т/носитель
	кот. АО "Завод "Электромаш" ул.Федосеенко 64	ЦТП ул.Федосеенко 89а			
8	кот. пр.Союзный 43	ТК-36	200	в ТК	т/носитель
	Сормовская ТЭЦ				
9	кот. пр.Ленина 5а	ТК-28-2	150	276	т/носитель
	кот. ул.Июльских дней 1	ТК-21			
10	кот. ул.Академика Баха 4	ТК-3г	200	25	т/носитель
	кот. АО НПП "Полет" ул.Заводская 19	ТК-16			
11	кот. Московское шоссе 15а	ТК-ЦТП306 к5	150	в ТК	т/носитель
	Сормовская ТЭЦ				
12	кот. пр.Ленина 51/10	УТ-2-4	250	134	т/носитель
	Автозаводская ТЭЦ	подвал ж/д пр.Ленина 45/4			
13	кот. пр.Ленина 51/10	УТ-5а	200	3	т/носитель
	Автозаводская ТЭЦ	УТ-1л92			
14	кот. ул.Геройская 11а	подвал ж/д ул.Чугунова 6	50	44	т/носитель
	Автозаводская ТЭЦ	ТК-4-5			
15	кот. ул.Горького 65д	котельная	40	157	т/носитель
	кот. ул.Ветеринарная 5	ТК-206-16			
16	кот. ул.Ванеева 209б	ТК-1	300	406	т/носитель
	кот. ул.Ветеринарная 5	УТ-1-1			
17	кот. ООО "Нижновтеплоэнерго" ул.Деловая 14	УТ-430-1	500	1150	т/носитель
	кот. ул.Ветеринарная 5	УТ-430			
18	кот. пр.Гагарина 70а	ТК-12	200	40	т/носитель
	кот. ул.Терешковой 7	подвал ж/д ул.Сурикова 16			
19	кот. ул.Республиканская 47а	ТК-10-1	125	136	т/носитель
	кот. пер.Звенигородский 8а	ТК-7-1а			
20	кот. Гребешковский откос 7	ТК-1	125	92	т/носитель
	кот. ул.Соревнования 4а	подвал больницы №38			
21	кот. пр.Ленина 5а	ТК-28	200, 250	290	т/носитель
	кот. ул.Июльских дней 1	подвал ж/д ул.Июльских дней 19	125/100	290	ГВС

3.1. Моделирование гидравлических режимов работы при отказе

элементов тепловых сетей в зоне действия Сормовской ТЭЦ

Было выполнено моделирование следующей ситуации: отказ элементов тепловых сетей в зоне теплоснабжения Сормовской ТЭЦ, выявлен дефект головного подающего трубопровода Ду1000 мм (см. рисунок 3.1).

По результатам моделирования данного гидравлического режима при отказе тепловых сетей установлено, что при перераспределении тепловой нагрузки между магистралями, повышении давления на источниках в подающем трубопроводе в рамках режимных карт, существующие резервные переключки между магистралями позволят поддержать некоторый пониженный уровень подачи теплоты потребителям в пределах нормативных параметров (со снижением температуры воздуха в зданиях не ниже 12 град. С) во время ликвидации аварий и минимизирует риски прекращения теплоснабжения.

Для перераспределения тепловой нагрузки и восстановления циркуляции теплоносителя рекомендуется выполнить:

- открыть задвижки на переключке между магистралями в ПАВ-№1

Пьезометрические графики, иллюстрирующие гидравлические режимы до смоделированной аварии и после реализации указанных выше мероприятий, представлены на рисунках 3.2-3.5.



Рисунок 3.1 – Отключаемый трубопровод Ду1000 мм с выявленным дефектом



Рисунок 3.2 – Пьезометрический график нормального гидравлического режима Сормовская ТЭЦ – Люкина 5

Таблица 3-3 Основные характеристики теплопровода и режимные параметры теплоносителя нормального гидравлического режима Сормовская ТЭЦ - Люкина 5

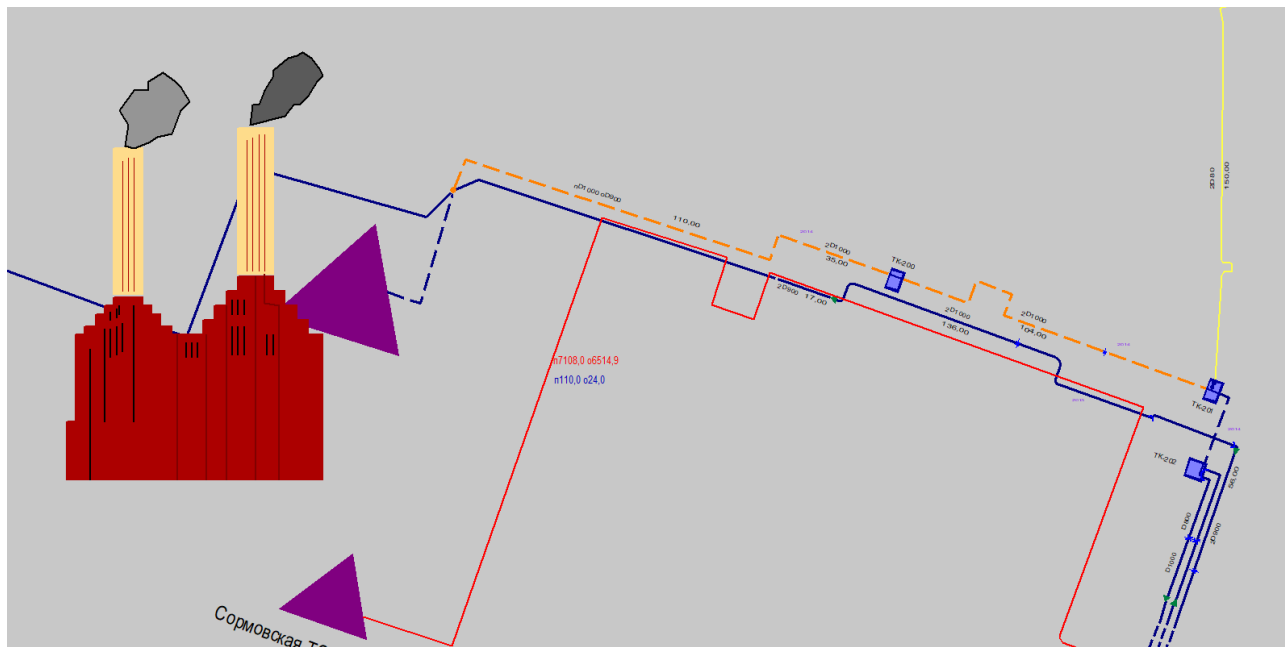
Имя начального узла	Имя конечного узла	Тип участка	Диаметр (мм)	Длина (м)	Давление в начальном узле (м)	Давление в конечном узле (м)	Расход (м3/час)	Скорость (м/сек)	Удельные линейные потери	Геодезическая отметка узла (м)	Полная потеря напора (м)
Сормовская ТЭЦ	ОТВ-003243	подающий	1400	1	105	104,5	7104,3	1,3	0,5047	76	0,5
Сормовская ТЭЦ	ОТВ-003243	обратный	1400	1	24	24,4	6511,2	1,19	0,424	76	-0,42
ОТВ-003243	ВД-004452	подающий	900	95	104,5	103,1	3752,3	1,66	0,01453	76	1,38
ОТВ-003243	ВД-004452	обратный	900	95	24,4	25,7	3633,8	1,61	0,01363	76	-1,29
ВД-004452	ПЕР-001057	подающий	900	17	103,1	102,9	3752,3	1,66	0,01171	76	0,2
ВД-004452	ПЕР-001057	обратный	900	17	25,7	25,9	3633,8	1,61	0,01098	76	-0,19
ПЕР-001057	ПЕР-000945	подающий	1000	136	102,9	103,4	3752,3	1,35	0,00414	76	0,56
ПЕР-001057	ПЕР-000945	обратный	1000	136	25,9	27,4	3633,8	1,3	0,00388	76	-0,53
ПЕР-000945	ВД-004453	подающий	900	56	103,4	102,6	3752,3	1,66	0,01343	75	0,75
ПЕР-000945	ВД-004453	обратный	900	56	27,4	28,1	3633,8	1,61	0,0126	75	-0,71
ВД-004453	ВД-004454	подающий	900	3	102,6	102,5	3752,3	1,66	0,04694	75	0,14
ВД-004453	ВД-004454	обратный	900	3	28,1	28,3	3633,8	1,61	0,044	75	-0,13
ВД-004454	ПАВ-030-1	подающий	1000	898	102,5	95,7	3752,3	1,36	0,00636	75	5,71
ВД-004454	ПАВ-030-1	обратный	1000	898	28,3	32,6	3633,8	1,31	0,00597	75	-5,36
ПАВ-030-1	ВД-004438	подающий	800	7	95,7	95,6	1917,6	1,06	0,02617	76	0,18
ПАВ-030-1	ВД-004438	обратный	800	7	32,6	32,8	1640,4	0,91	0,01914	76	-0,13
ВД-004438	ВД-004571	подающий	800	170	95,6	94,8	1917,6	1,07	0,00454	76	0,77
ВД-004571	ВД-004572	подающий	800	14	94,8	94,5	1917,6	1,07	0,01853	76	0,26
ВД-004572	ТК-030-402 (п)	подающий	800	8	94,5	94,4	1917,6	1,07	0,01647	76	0,13
ТК-030-402 (п)	ТК-030-403	подающий	800	421	94,4	92,6	1883,2	1,05	0,00439	76	1,85
ТК-030-403	ТК-030-404	подающий	800	262	92,6	90,3	1883,2	1,05	0,00487	76	1,28
ТК-030-404	ТК-030-405	подающий	800	137	90,3	90,8	1883,2	1,05	0,00377	77	0,52
ТК-030-404	ТК-030-405	обратный	800	156	34	35,5	1606,9	0,9	0,00327	77	-0,51
ТК-030-405	И.П.-000764	подающий	800	210	90,8	88,7	1845,3	1,03	0,00506	76	1,06
ТК-030-405	И.П.-000764	обратный	800	210	35,5	35,3	1569	0,88	0,00366	76	-0,77
И.П.-000764	ТК-030-408	подающий	800	10	88,7	88,6	1845,3	1,04	0,01222	77	0,12
И.П.-000764	ТК-030-408	обратный	800	10	35,3	35,4	1569	0,89	0,00884	77	-0,09
ТК-030-408	И.П.-000765	подающий	800	10	88,6	88,5	1845,3	1,04	0,01223	77	0,12
ТК-030-408	И.П.-000765	обратный	800	10	35,4	35,5	1569	0,89	0,00884	77	-0,09
И.П.-000765	ТК-030-409	подающий	800	37	88,5	88,2	1845,3	1,03	0,00604	77	0,22
И.П.-000765	ТК-030-409	обратный	800	37	35,5	35,6	1569	0,87	0,00436	77	-0,16
ТК-030-409	ТК-030-411	подающий	800	70	88,2	87,9	1845,3	1,03	0,00428	77	0,3
ТК-030-409	ТК-030-411	обратный	800	70	35,6	35,8	1569	0,88	0,0031	77	-0,22
ТК-030-411	ТК-030-412	подающий	800	106	87,9	87,4	1845,3	1,03	0,00501	77	0,53
ТК-030-411	ТК-030-412	обратный	800	106	35,8	36,2	1569	0,88	0,00362	77	-0,38
ТК-030-412	УТ-030-412а	подающий	800	12	87,4	87,3	1845,3	1,03	0,01134	77	0,14
ТК-030-412	УТ-030-412а	обратный	800	12	36,2	36,3	1569	0,88	0,0082	77	-0,1
УТ-030-412а	УТ-030-412б	подающий	800	130	87,3	87,1	872,1	0,49	0,00094	77	0,12
УТ-030-412а	УТ-030-412б	обратный	800	130	36,3	36,4	770	0,43	0,00073	77	-0,09
УТ-030-412б	ТК-030-413	подающий	800	220	87,1	86	864,1	0,48	0,0007	77	0,15
УТ-030-412б	ТК-030-413	обратный	800	220	36,4	35,5	762	0,42	0,00054	77	-0,12

Имя начального узла	Имя конечного узла	Тип участка	Диаметр (мм)	Длина (м)	Давление в начальном узле (м)	Давление в конечном узле (м)	Расход (м ³ /час)	Скорость (м/сек)	Удельные линейные потери	Геодезическая отметка узла (м)	Полная потеря напора (м)
ТК-030-413	ТК-030-414а	подающий	800	48	86	85,9	864,1	0,48	0,00152	78	0,07
ТК-030-413	ТК-030-414а	обратный	800	48	35,5	35,6	762	0,43	0,00118	78	-0,06
ТК-030-414а	ТК-030-414	подающий	800	12	85,9	85,9	823,9	0,46	0,00226	78	0,03
ТК-030-414а	ТК-030-414	обратный	800	12	35,6	35,6	721,8	0,4	0,00173	78	-0,02
ТК-030-414	ТК-030-415	подающий	800	137	85,9	85,8	823,2	0,46	0,00088	78	0,12
ТК-030-414	ТК-030-415	обратный	800	137	35,6	35,7	721,1	0,4	0,00068	78	-0,09
ТК-030-415	ПЕР-000893	подающий	800	67	85,8	85,7	823,2	0,47	0,00078	78	0,05
ТК-030-415	ПЕР-000893	обратный	800	67	35,7	35,8	721,1	0,41	0,0006	78	-0,04
ПЕР-000893	УТ-030-415б	подающий	600	3	85,7	85,6	823,2	0,8	0,03327	78	0,1
ПЕР-000893	УТ-030-415б	обратный	600	3	35,8	35,8	721,1	0,7	0,02553	78	-0,08
УТ-030-415б	УТ-030-415в	подающий	600	275	85,6	84,8	823,2	0,79	0,00303	78	0,83
УТ-030-415б	УТ-030-415в	обратный	600	275	35,8	36,5	721,1	0,7	0,00233	78	-0,64
УТ-030-415в	УТ-030-415г	подающий	600	380	84,8	83,9	694	0,67	0,00222	78	0,84
УТ-030-415в	УТ-030-415г	обратный	600	380	36,5	37,1	600,6	0,58	0,00166	78	-0,63
УТ-030-415г	ТК-030-416	подающий	600	10	83,9	83,9	629,8	0,61	0,00476	78	0,05
УТ-030-415г	ТК-030-416	обратный	600	10	37,1	37,1	539,9	0,52	0,0035	78	-0,03
ТК-030-416	ТК-030-417	подающий	600	50	83,9	83,8	629,8	0,62	0,00242	78	0,12
ТК-030-416	ТК-030-417	обратный	600	50	37,1	37,2	539,9	0,53	0,00177	78	-0,09
ТК-030-417	И.П.-000177	подающий	500	100	83,8	83,3	629,8	0,88	0,00416	78	0,42
ТК-030-417	И.П.-000177	обратный	500	100	37,2	37,5	539,9	0,76	0,00306	78	-0,31
И.П.-000177	ТК-030-418	подающий	500	40	83,3	83,1	629,8	0,86	0,00502	78	0,2
И.П.-000177	ТК-030-418	обратный	500	40	37,5	37,7	539,9	0,74	0,00369	78	-0,15
ТК-030-418	И.П.-000464	подающий	500	22	83,1	83	629,8	0,86	0,00653	78	0,14
ТК-030-418	И.П.-000464	обратный	500	22	37,7	37,8	539,9	0,74	0,0048	78	-0,11
И.П.-000464	ТК-030-419	подающий	500	42	83	82,8	629,8	0,88	0,00399	78	0,17
И.П.-000464	ТК-030-419	обратный	500	42	37,8	37,9	539,9	0,76	0,00293	78	-0,12
ТК-030-419	ТК-030-420	подающий	500	47	82,8	82,5	629,8	0,86	0,00633	78	0,3
ТК-030-419	ТК-030-420	обратный	500	47	37,9	38,1	539,9	0,74	0,00465	78	-0,22
ТК-030-420	ТК-030-421	подающий	500	73	82,5	82,2	629,8	0,86	0,00418	78	0,31
ТК-030-420	ТК-030-421	обратный	500	73	38,1	38,4	539,9	0,74	0,00308	78	-0,22
ТК-030-421	ТК-030-422	подающий	500	2	82,2	82,2	629,8	0,86	0,0397	78	0,08
ТК-030-421	ТК-030-422	обратный	500	2	38,4	38,4	539,9	0,74	0,02915	78	-0,06
ТК-030-422	ТК-030-423	подающий	400	102	82,2	80,5	430,8	0,93	0,00672	78	0,69
ТК-030-422	ТК-030-423	обратный	400	102	38,4	37,9	370,8	0,8	0,00498	78	-0,51
ТК-030-423	ТК-030-424	подающий	400	69	80,5	81,1	401,7	0,87	0,00546	79	0,38
ТК-030-423	ТК-030-424	обратный	400	69	37,9	39,2	345,1	0,74	0,00403	79	-0,28
ТК-030-424	ТК-030-425	подающий	400	88	81,1	81,6	401,7	0,87	0,00565	78	0,5
ТК-030-424	ТК-030-425	обратный	400	88	39,2	40,6	345,1	0,74	0,00417	78	-0,37
ТК-030-425	ТК-030-425а	подающий	400	80	81,6	81,1	401,7	0,87	0,00578	77	0,46
ТК-030-425	ТК-030-425а	обратный	400	80	40,6	40,9	345,1	0,74	0,00426	77	-0,34
ТК-030-425а	ТК-030-426	подающий	400	137	81,1	80,2	401,7	0,87	0,00655	77	0,9
ТК-030-425а	ТК-030-426	обратный	400	137	40,9	41,6	345,1	0,74	0,00484	77	-0,66
ТК-030-426	ТК-030-427	подающий	400	38	80,2	79,9	401,7	0,87	0,00927	77	0,35
ТК-030-426	ТК-030-427	обратный	400	38	41,6	41,8	345,1	0,74	0,00684	77	-0,26

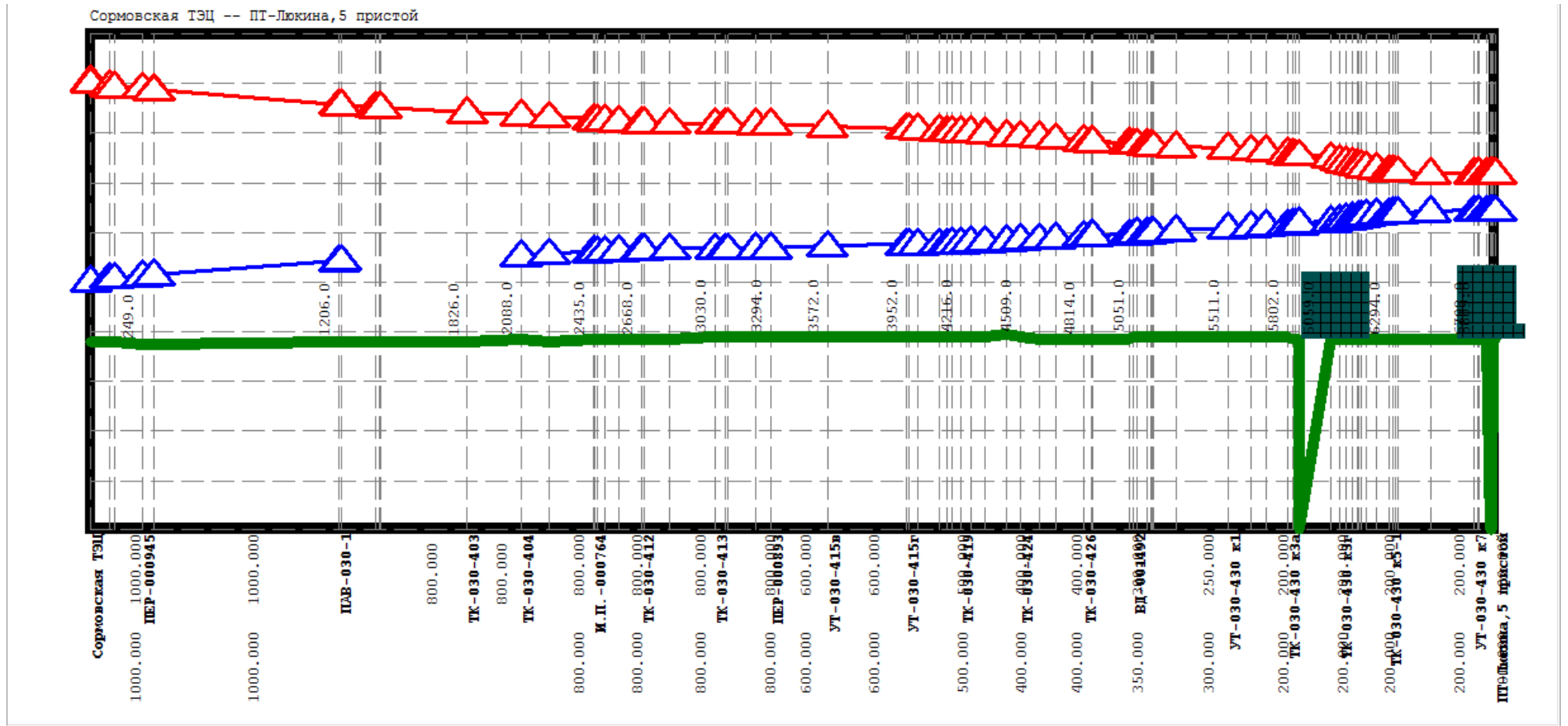
Имя начального узла	Имя конечного узла	Тип участка	Диаметр (мм)	Длина (м)	Давление в начальном узле (м)	Давление в конечном узле (м)	Расход (м ³ /час)	Скорость (м/сек)	Удельные линейные потери	Геодезическая отметка узла (м)	Полная потеря напора (м)
ТК-030-427	ТК-030-428	подающий	400	5	79,9	79,8	401,7	0,87	0,01922	77	0,1
ТК-030-427	ТК-030-428	обратный	400	5	41,8	41,9	345,1	0,74	0,0142	77	-0,07
ТК-030-428	ТК-030-429	подающий	400	178	79,8	79,3	264,4	0,57	0,00281	77	0,5
ТК-030-428	ТК-030-429	обратный	400	178	41,9	42,2	215,7	0,46	0,00187	77	-0,33
ТК-030-429	ВД-001492	подающий	350	16	79,3	78,2	264,4	0,74	0,00714	77	0,11
ТК-030-429	ВД-001492	обратный	300	16	42,2	41,4	215,7	0,81	0,00972	77	-0,16
ВД-001492	ВД-001493	подающий	350	20	78,2	77,9	264,4	0,74	0,01452	78	0,29
ВД-001492	ВД-001493	обратный	300	20	41,4	41,8	215,7	0,81	0,01866	78	-0,37
ВД-001493	ТК-030-430	подающий	350	46	77,9	77,6	264,4	0,73	0,00596	78	0,27
ВД-001493	ТК-030-430	обратный	350	46	41,8	41,9	215,7	0,59	0,00396	78	-0,18
ТК-030-430	ВД-002631	подающий	350	23	77,6	77,4	264,4	0,74	0,00845	78	0,19
ТК-030-430	ВД-002631	обратный	350	23	41,9	42,1	215,7	0,6	0,00562	78	-0,13
ВД-002631	ОТВ-005852	подающий	350	5	77,4	77,1	264,4	0,74	0,06826	78	0,34
ВД-002631	ОТВ-005852	обратный	350	5	42,1	42,3	215,7	0,6	0,04538	78	-0,23
ОТВ-005852	ВД-012414	подающий	300	4	77,1	77	147,4	0,55	0,01342	78	0,05
ОТВ-005852	ВД-012414	обратный	300	4	42,3	42,3	118,3	0,44	0,00865	78	-0,03
ВД-012414	УТ-030-430 к1а	подающий	300	112	77	76,7	147,4	0,55	0,00312	78	0,35
ВД-012414	УТ-030-430 к1а	обратный	250	112	42,3	42,9	118,3	0,64	0,00498	78	-0,56
УТ-030-430 к1а	УТ-030-430 к1	подающий	300	250	76,7	76	140,9	0,53	0,00269	78	0,67
УТ-030-430 к1а	УТ-030-430 к1	обратный	250	250	42,9	43,9	111,8	0,61	0,00424	78	-1,06
УТ-030-430 к1	УТ-030-430 к2	подающий	250	112	76	75,4	125,9	0,68	0,00525	78	0,59
УТ-030-430 к1	УТ-030-430 к2	обратный	200	112	43,9	44,4	63,5	0,55	0,00432	78	-0,48
УТ-030-430 к2	ТК-030-430 к3	подающий	250	72	75,4	75	125	0,68	0,00615	78	0,44
УТ-030-430 к2	ТК-030-430 к3	обратный	200	72	44,4	44,8	63	0,54	0,00476	78	-0,34
ТК-030-430 к3	ТК-030-430 к3а	подающий	200	107	75	73,9	112	0,96	0,00961	78	1,03
ТК-030-430 к3	ТК-030-430 к3а	обратный	200	107	44,8	45,4	86,5	0,74	0,00574	78	-0,61
ТК-030-430 к3а	ВД-005857	подающий	200	28	73,9	74,5	112	0,96	0,01386	78	0,39
ТК-030-430 к3а	ВД-005857	обратный	200	28	45,4	46,6	86,5	0,74	0,00827	78	-0,23
ВД-005857	ОТВ-005940	подающий	250	5	74,5	74,5	112	0,6	0,01014	77	0,05
ВД-005857	ОТВ-005940	обратный	250	5	46,6	46,7	86,5	0,46	0,00606	77	-0,03
ОТВ-005940	УТ-030-430 к3б	подающий	250	20	74,5	74,4	90,8	0,49	0,00413	77	0,08
ОТВ-005940	УТ-030-430 к3б	обратный	250	20	46,7	46,7	69,3	0,37	0,00241	77	-0,05
УТ-030-430 к3б	УТ-030-430 к3в	подающий	250	4	74,4	151,2	228	1,24	0,05107	77	0,2
УТ-030-430 к3б	УТ-030-430 к3в	обратный	250	4	46,7	123,9	198,7	1,08	0,0388	77	-0,16
УТ-030-430 к3в	ТК-030-430 к4	подающий	250	153	151,2	73,2	143	0,78	0,00631	0	0,97
УТ-030-430 к3в	ТК-030-430 к4	обратный	250	153	123,9	47,5	118,1	0,64	0,0043	0	-0,66
ТК-030-430 к4	ТК-030-430 к3г	подающий	200	47	73,2	72,3	131	1,12	0,01981	77	0,93
ТК-030-430 к4	ТК-030-430 к3г	обратный	200	47	47,5	48,2	108,9	0,93	0,01368	77	-0,64
ТК-030-430 к3г	И.П.-000303	подающий	200	27	72,3	71,8	131	1,12	0,01913	77	0,52
ТК-030-430 к3г	И.П.-000303	обратный	200	27	48,2	48,5	108,9	0,93	0,01321	77	-0,36
И.П.-000303	ТК-030-430 к4а	подающий	200	31	71,8	71,1	131	1,12	0,02253	77	0,7
И.П.-000303	ТК-030-430 к4а	обратный	200	31	48,5	49	108,9	0,93	0,01556	77	-0,48
ТК-030-430 к4а	ШО-001852	подающий	200	24	71,1	70,7	129,9	1,11	0,01532	77	0,37
ТК-030-430 к4а	ШО-001852	обратный	200	24	49	49,2	107,7	0,92	0,01054	77	-0,25

Имя начального узла	Имя конечного узла	Тип участка	Диаметр (мм)	Длина (м)	Давление в начальном узле (м)	Давление в конечном узле (м)	Расход (м ³ /час)	Скорость (м/сек)	Удельные линейные потери	Геодезическая отметка узла (м)	Полная потеря напора (м)
ШО-001852	УТ-030-430 к4б	подающий	200	9	70,7	70,4	129,9	1,11	0,03458	77	0,31
ШО-001852	УТ-030-430 к4б	обратный	200	9	49,2	49,5	107,7	0,92	0,02379	77	-0,21
УТ-030-430 к4б	ОТВ-005951	подающий	200	8	70,4	70,2	129,9	1,11	0,0295	77	0,24
УТ-030-430 к4б	ОТВ-005951	обратный	200	8	49,5	49,6	107,7	0,92	0,0203	77	-0,16
ОТВ-005951	ВД-005861	подающий	200	25	70,2	69,7	113,5	0,97	0,01836	77	0,46
ОТВ-005951	ВД-005861	обратный	200	25	49,6	49,9	94,3	0,81	0,01268	77	-0,32
ВД-005861	ТК-030-430 к5	подающий	200	49	69,7	69	113,5	0,97	0,01471	77	0,72
ВД-005861	ТК-030-430 к5	обратный	200	49	49,9	50,4	94,3	0,81	0,01016	77	-0,5
ТК-030-430 к5	ТК-030-430 к5-1	подающий	200	62	69	68,1	107,8	0,92	0,01459	77	0,9
ТК-030-430 к5	ТК-030-430 к5-1	обратный	200	62	50,4	51,1	88,7	0,76	0,00987	77	-0,61
ТК-030-430 к5-1	ВД-005863	подающий	200	19	68,1	67,8	107,8	0,92	0,01427	77	0,27
ТК-030-430 к5-1	ВД-005863	обратный	200	19	51,1	51,2	88,7	0,76	0,00965	77	-0,18
ВД-005863	ОТВ-005996	подающий	200	7	67,8	67,6	107,8	0,92	0,02784	77	0,19
ВД-005863	ОТВ-005996	обратный	200	7	51,2	51,4	88,7	0,76	0,01884	77	-0,13
ОТВ-005996	ВД-002645	подающий	200	18	67,6	67,6	51,3	0,44	0,00434	77	0,08
ОТВ-005996	ВД-002645	обратный	200	18	51,4	51,4	44,8	0,38	0,00332	77	-0,06
ВД-002645	УТ-030-430 к6	подающий	200	155	67,6	67,1	51,3	0,44	0,00272	77	0,42
ВД-002645	УТ-030-430 к6	обратный	200	155	51,4	51,7	44,8	0,38	0,00208	77	-0,32
УТ-030-430 к6	УТ-030-430 к7	подающий	200	215	67,1	67	27,7	0,24	0,00075	77	0,16
УТ-030-430 к6	УТ-030-430 к7	обратный	200	215	51,7	51,9	26,2	0,22	0,00068	77	-0,15
УТ-030-430 к7	ШО-001854	подающий	150	14	67	67	12,5	0,2	0,00131	77	0,02
УТ-030-430 к7	ШО-001854	обратный	150	14	51,9	51,9	10,3	0,17	0,0009	77	-0,01
ШО-001854	ВД-012403	подающий	150	4	67	66,9	12,5	0,21	0,00155	77	0,01
ШО-001854	ВД-012403	обратный	150	4	51,9	51,9	10,3	0,17	0,00108	77	0
ВД-012403	ПЕР-001324	подающий	150	1	66,9	66,9	12,5	0,21	0,0047	77	0
ВД-012403	ПЕР-001324	обратный	150	1	51,9	51,9	10,3	0,17	0,0032	77	0
ПЕР-001324	ОТВ-006055	подающий	125	40	66,9	66,9	12,5	0,3	0,00201	77	0,08
ПЕР-001324	ОТВ-006055	обратный	125	40	51,9	52	10,3	0,25	0,00138	77	-0,06
ОТВ-006055	ПЕР-001322	подающий	125	20	66,9	143,9	2,4	0,06	0,00006	77	0
ОТВ-006055	ПЕР-001322	обратный	125	20	52	129	2,2	0,05	0,00005	77	0
ПЕР-001322	ПЕР-001323	подающий	100	5	143,9	143,9	2,4	0,09	0,00036	0	0
ПЕР-001322	ПЕР-001323	обратный	100	5	129	129	2,2	0,08	0,0003	0	0
ПЕР-001323	ВД-012404	подающий	80	8	143,9	65,9	2,4	0,13	0,00062	0	0
ПЕР-001323	ВД-012404	обратный	80	8	129	51	2,2	0,12	0,00053	0	0
ВД-012404	ОТВ-006057	подающий	100	8	65,9	66,8	2,4	0,09	0,00086	78	0,01
ВД-012404	ОТВ-006057	обратный	100	8	51	52	2,2	0,08	0,00071	78	-0,01
ОТВ-006057	ПТ-Люкина,5 пристой	подающий	100	1	66,8	66,8	1,9	0,07	0,0004	77	0
ОТВ-006057	ПТ-Люкина,5 пристой	обратный	100	1	52	52	1,9	0,07	0,0004	77	0

Таблица 3-4 Основные характеристики теплопровода и режимные параметры теплоносителя аварийного гидравлического режима Сормовская ТЭЦ - Люкина 5

Имя начального узла	Имя конечного узла	Тип участка	Диаметр (мм)	Длина (м)	Давление в начальном узле (м)	Давление в конечном узле (м)	Расход (м3/час)	Скорость (м/сек)	Удельные линейные потери	Геодезическая отметка узла (м)	Полная потеря напора (м)
Сормовская ТЭЦ	ОТВ-003243	подающий	1400	1	110	109,5	7108	1,3	0,5052	76	0,51
Сормовская ТЭЦ	ОТВ-003243	обратный	1400	1	24	24,4	6514,9	1,19	0,4244	76	-0,42
ОТВ-003243	ВД-004452	подающий	900	95	109,5	105,1	6678,5	2,96	0,04604	76	4,37
ОТВ-003243	ВД-004452	обратный	900	95	24,4	25,7	3636,5	1,61	0,01365	76	-1,3
ВД-004452	ПЕР-001057	подающий	900	17	105,1	104,5	6678,5	2,96	0,03708	76	0,63
ВД-004452	ПЕР-001057	обратный	900	17	25,7	25,9	3636,5	1,61	0,011	76	-0,19
ПЕР-001057	ПЕР-000945	подающий	1000	136	104,5	103,7	6678,5	2,4	0,01312	76	1,78
ПЕР-001057	ПЕР-000945	обратный	1000	136	25,9	27,4	3636,5	1,3	0,00389	76	-0,53
ПЕР-000945	ВД-004453	подающий	900	56	103,7	101,3	6678,5	2,96	0,04255	75	2,38
ПЕР-000945	ВД-004453	обратный	900	56	27,4	28,1	3636,5	1,61	0,01262	75	-0,71
ВД-004453	ВД-004454	подающий	900	3	101,3	100,9	6678,5	2,96	0,14867	75	0,45
ВД-004453	ВД-004454	обратный	900	3	28,1	28,3	3636,5	1,61	0,04407	75	-0,13
ВД-004454	ПАВ-030-1	подающий	1000	898	100,9	81,8	6678,5	2,41	0,02015	75	18,1
ВД-004454	ПАВ-030-1	обратный	1000	898	28,3	32,6	3636,5	1,31	0,00597	75	-5,37
ПАВ-030-1	ВД-004438	подающий	800	7	81,8	81,6	1916,6	1,06	0,02614	76	0,18
ПАВ-030-1	ВД-004438	обратный	800	7	32,6	32,8	1639,4	0,91	0,01913	76	-0,13
ВД-004438	ВД-004571	подающий	800	170	81,6	80,8	1916,6	1,07	0,00454	76	0,77
ВД-004571	ВД-004572	подающий	800	14	80,8	80,6	1916,6	1,07	0,0185	76	0,26
ВД-004572	ТК-030-402 (п)	подающий	800	8	80,6	80,4	1916,6	1,07	0,01646	76	0,13
ТК-030-402 (п)	ТК-030-403	подающий	800	421	80,4	78,6	1882,2	1,05	0,00439	76	1,85
ТК-030-403	ТК-030-404	подающий	800	262	78,6	76,3	1882,2	1,05	0,00487	76	1,28
ТК-030-404	ТК-030-405	подающий	800	137	76,3	76,8	1882,2	1,05	0,00377	77	0,52
ТК-030-404	ТК-030-405	обратный	800	156	34	35,5	1605,9	0,9	0,00327	77	-0,51
ТК-030-405	И.П.-000764	подающий	800	210	76,8	74,7	1844,3	1,03	0,00505	76	1,06
ТК-030-405	И.П.-000764	обратный	800	210	35,5	35,3	1568	0,88	0,00365	76	-0,77
И.П.-000764	ТК-030-408	подающий	800	10	74,7	74,6	1844,3	1,04	0,01221	77	0,12
И.П.-000764	ТК-030-408	обратный	800	10	35,3	35,4	1568	0,89	0,00882	77	-0,09
ТК-030-408	И.П.-000765	подающий	800	10	74,6	74,5	1844,3	1,04	0,01221	77	0,12
ТК-030-408	И.П.-000765	обратный	800	10	35,4	35,5	1568	0,89	0,00883	77	-0,09
И.П.-000765	ТК-030-409	подающий	800	37	74,5	74,3	1844,3	1,03	0,00604	77	0,22
И.П.-000765	ТК-030-409	обратный	800	37	35,5	35,6	1568	0,87	0,00436	77	-0,16
ТК-030-409	ТК-030-411	подающий	800	70	74,3	74	1844,3	1,03	0,00428	77	0,3
ТК-030-409	ТК-030-411	обратный	800	70	35,6	35,9	1568	0,88	0,00309	77	-0,22
ТК-030-411	ТК-030-412	подающий	800	106	74	73,4	1844,3	1,03	0,005	77	0,53
ТК-030-411	ТК-030-412	обратный	800	106	35,9	36,2	1568	0,88	0,00362	77	-0,38
ТК-030-412	УТ-030-412а	подающий	800	12	73,4	73,3	1844,3	1,03	0,01133	77	0,14
ТК-030-412	УТ-030-412а	обратный	800	12	36,2	36,3	1568	0,88	0,00819	77	-0,1

Имя начального узла	Имя конечного узла	Тип участка	Диаметр (мм)	Длина (м)	Давление в начальном узле (м)	Давление в конечном узле (м)	Расход (м ³ /час)	Скорость (м/сек)	Удельные линейные потери	Геодезическая отметка узла (м)	Полная потеря напора (м)
УТ-030-412а	УТ-030-412б	подающий	800	130	73,3	73,2	872,1	0,49	0,00094	77	0,12
УТ-030-412а	УТ-030-412б	обратный	800	130	36,3	36,4	770	0,43	0,00073	77	-0,09
УТ-030-412б	ТК-030-413	подающий	800	220	73,2	72	864,1	0,48	0,0007	77	0,15
УТ-030-412б	ТК-030-413	обратный	800	220	36,4	35,5	762	0,42	0,00054	77	-0,12
ТК-030-413	ТК-030-414а	подающий	800	48	72	72	864,1	0,48	0,00152	78	0,07
ТК-030-413	ТК-030-414а	обратный	800	48	35,5	35,6	762	0,43	0,00118	78	-0,06
ТК-030-414а	ТК-030-414	подающий	800	12	72	71,9	823,9	0,46	0,00227	78	0,03
ТК-030-414а	ТК-030-414	обратный	800	12	35,6	35,6	721,8	0,4	0,00174	78	-0,02
ТК-030-414	ТК-030-415	подающий	800	137	71,9	71,8	823,2	0,46	0,00088	78	0,12
ТК-030-414	ТК-030-415	обратный	800	137	35,6	35,7	721,1	0,4	0,00068	78	-0,09
ТК-030-415	ПЕР-000893	подающий	800	67	71,8	71,8	823,2	0,47	0,00078	78	0,05
ТК-030-415	ПЕР-000893	обратный	800	67	35,7	35,8	721,1	0,41	0,0006	78	-0,04
ПЕР-000893	УТ-030-415б	подающий	600	3	71,8	71,7	823,2	0,8	0,03326	78	0,1
ПЕР-000893	УТ-030-415б	обратный	600	3	35,8	35,8	721,1	0,7	0,0255	78	-0,08
УТ-030-415б	УТ-030-415в	подающий	600	275	71,7	70,8	823,2	0,79	0,00303	78	0,83
УТ-030-415б	УТ-030-415в	обратный	600	275	35,8	36,5	721,1	0,7	0,00233	78	-0,64
УТ-030-415в	УТ-030-415г	подающий	600	380	70,8	70	694	0,67	0,00222	78	0,84
УТ-030-415в	УТ-030-415г	обратный	600	380	36,5	37,1	600,6	0,58	0,00166	78	-0,63
УТ-030-415г	ТК-030-416	подающий	600	10	70	69,9	629,8	0,61	0,00476	78	0,05
УТ-030-415г	ТК-030-416	обратный	600	10	37,1	37,1	539,9	0,52	0,0035	78	-0,03
ТК-030-416	ТК-030-417	подающий	600	50	69,9	69,8	629,8	0,62	0,00242	78	0,12
ТК-030-416	ТК-030-417	обратный	600	50	37,1	37,2	539,9	0,53	0,00178	78	-0,09
ТК-030-417	И.П.-000177	подающий	500	100	69,8	69,4	629,8	0,88	0,00416	78	0,42
ТК-030-417	И.П.-000177	обратный	500	100	37,2	37,5	539,9	0,76	0,00306	78	-0,31
И.П.-000177	ТК-030-418	подающий	500	40	69,4	69,2	629,8	0,86	0,00502	78	0,2
И.П.-000177	ТК-030-418	обратный	500	40	37,5	37,7	539,9	0,74	0,00369	78	-0,15
ТК-030-418	И.П.-000464	подающий	500	22	69,2	69	629,8	0,86	0,00653	78	0,14
ТК-030-418	И.П.-000464	обратный	500	22	37,7	37,8	539,9	0,74	0,0048	78	-0,11
И.П.-000464	ТК-030-419	подающий	500	42	69	68,9	629,8	0,88	0,00399	78	0,17
И.П.-000464	ТК-030-419	обратный	500	42	37,8	37,9	539,9	0,76	0,00294	78	-0,12
ТК-030-419	ТК-030-420	подающий	500	47	68,9	68,6	629,8	0,86	0,00633	78	0,3
ТК-030-419	ТК-030-420	обратный	500	47	37,9	38,1	539,9	0,74	0,00465	78	-0,22
ТК-030-420	ТК-030-421	подающий	500	73	68,6	68,3	629,8	0,86	0,00418	78	0,31
ТК-030-420	ТК-030-421	обратный	500	73	38,1	38,4	539,9	0,74	0,00307	78	-0,22
ТК-030-421	ТК-030-422	подающий	500	2	68,3	68,2	629,8	0,86	0,0397	78	0,08
ТК-030-421	ТК-030-422	обратный	500	2	38,4	38,4	539,9	0,74	0,02915	78	-0,06
ТК-030-422	ТК-030-423	подающий	400	102	68,2	66,5	430,8	0,93	0,00672	78	0,69
ТК-030-422	ТК-030-423	обратный	400	102	38,4	37,9	370,8	0,8	0,00498	78	-0,51
ТК-030-423	ТК-030-424	подающий	400	69	66,5	67,1	401,7	0,87	0,00546	79	0,38
ТК-030-423	ТК-030-424	обратный	400	69	37,9	39,2	345,1	0,74	0,00403	79	-0,28
ТК-030-424	ТК-030-425	подающий	400	88	67,1	67,6	401,7	0,87	0,00565	78	0,5
ТК-030-424	ТК-030-425	обратный	400	88	39,2	40,6	345,1	0,74	0,00417	78	-0,37
ТК-030-425	ТК-030-425а	подающий	400	80	67,6	67,2	401,7	0,87	0,00578	77	0,46

Имя начального узла	Имя конечного узла	Тип участка	Диаметр (мм)	Длина (м)	Давление в начальном узле (м)	Давление в конечном узле (м)	Расход (м ³ /час)	Скорость (м/сек)	Удельные линейные потери	Геодезическая отметка узла (м)	Полная потеря напора (м)
ТК-030-425	ТК-030-425а	обратный	400	80	40,6	40,9	345,1	0,74	0,00426	77	-0,34
ТК-030-425а	ТК-030-426	подающий	400	137	67,2	66,3	401,7	0,87	0,00655	77	0,9
ТК-030-425а	ТК-030-426	обратный	400	137	40,9	41,6	345,1	0,74	0,00484	77	-0,66
ТК-030-426	ТК-030-427	подающий	400	38	66,3	65,9	401,7	0,87	0,00927	77	0,35
ТК-030-426	ТК-030-427	обратный	400	38	41,6	41,8	345,1	0,74	0,00684	77	-0,26
ТК-030-427	ТК-030-428	подающий	400	5	65,9	65,8	401,7	0,87	0,01924	77	0,1
ТК-030-427	ТК-030-428	обратный	400	5	41,8	41,9	345,1	0,74	0,0142	77	-0,07
ТК-030-428	ТК-030-429	подающий	400	178	65,8	65,3	264,4	0,57	0,00281	77	0,5
ТК-030-428	ТК-030-429	обратный	400	178	41,9	42,2	215,7	0,46	0,00187	77	-0,33
ТК-030-429	ВД-001492	подающий	350	16	65,3	64,2	264,4	0,74	0,00714	77	0,11
ТК-030-429	ВД-001492	обратный	300	16	42,2	41,4	215,7	0,81	0,00972	77	-0,16
ВД-001492	ВД-001493	подающий	350	20	64,2	63,9	264,4	0,74	0,01452	78	0,29
ВД-001492	ВД-001493	обратный	300	20	41,4	41,8	215,7	0,81	0,01867	78	-0,37
ВД-001493	ТК-030-430	подающий	350	46	63,9	63,7	264,4	0,73	0,00596	78	0,27
ВД-001493	ТК-030-430	обратный	350	46	41,8	41,9	215,7	0,59	0,00396	78	-0,18
ТК-030-430	ВД-002631	подающий	350	23	63,7	63,5	264,4	0,74	0,00845	78	0,19
ТК-030-430	ВД-002631	обратный	350	23	41,9	42,1	215,7	0,6	0,00563	78	-0,13
ВД-002631	ОТВ-005852	подающий	350	5	63,5	63,1	264,4	0,74	0,06826	78	0,34
ВД-002631	ОТВ-005852	обратный	350	5	42,1	42,3	215,7	0,6	0,04538	78	-0,23
ОТВ-005852	ВД-012414	подающий	300	4	63,1	63,1	147,4	0,55	0,01342	78	0,05
ОТВ-005852	ВД-012414	обратный	300	4	42,3	42,3	118,3	0,44	0,00865	78	-0,03
ВД-012414	УТ-030-430 к1а	подающий	300	112	63,1	62,7	147,4	0,55	0,00312	78	0,35
ВД-012414	УТ-030-430 к1а	обратный	250	112	42,3	42,9	118,3	0,64	0,00498	78	-0,56
УТ-030-430 к1а	УТ-030-430 к1	подающий	300	250	62,7	62	140,9	0,53	0,00269	78	0,67
УТ-030-430 к1а	УТ-030-430 к1	обратный	250	250	42,9	44	111,8	0,61	0,00424	78	-1,06
УТ-030-430 к1	УТ-030-430 к2	подающий	250	112	62	61,5	125,9	0,68	0,00525	78	0,59
УТ-030-430 к1	УТ-030-430 к2	обратный	200	112	44	44,4	63,5	0,55	0,00432	78	-0,48
УТ-030-430 к2	ТК-030-430 к3	подающий	250	72	61,5	61	125	0,68	0,00615	78	0,44
УТ-030-430 к2	ТК-030-430 к3	обратный	200	72	44,4	44,8	63	0,54	0,00476	78	-0,34
ТК-030-430 к3	ТК-030-430 к3а	подающий	200	107	61	60	112	0,96	0,00961	78	1,03
ТК-030-430 к3	ТК-030-430 к3а	обратный	200	107	44,8	45,4	86,5	0,74	0,00574	78	-0,61
ТК-030-430 к3а	ВД-005857	подающий	200	28	60	60,6	112	0,96	0,01386	78	0,39
ТК-030-430 к3а	ВД-005857	обратный	200	28	45,4	46,6	86,5	0,74	0,00828	78	-0,23

Имя начального узла	Имя конечного узла	Тип участка	Диаметр (мм)	Длина (м)	Давление в начальном узле (м)	Давление в конечном узле (м)	Расход (м3/час)	Скорость (м/сек)	Удельные линейные потери	Геодезическая отметка узла (м)	Полная потеря напора (м)
ВД-005857	ОТВ-005940	подающий	250	5	60,6	60,5	112	0,6	0,01014	77	0,05
ВД-005857	ОТВ-005940	обратный	250	5	46,6	46,7	86,5	0,46	0,00606	77	-0,03
ОТВ-005940	УТ-030-430 к3б	подающий	250	20	60,5	60,5	90,8	0,49	0,00413	77	0,08
ОТВ-005940	УТ-030-430 к3б	обратный	250	20	46,7	46,7	69,3	0,37	0,0024	77	-0,05
УТ-030-430 к3б	УТ-030-430 к3в	подающий	250	4	60,5	137,3	228	1,24	0,05107	77	0,2
УТ-030-430 к3б	УТ-030-430 к3в	обратный	250	4	46,7	123,9	198,7	1,08	0,0388	77	-0,16
УТ-030-430 к3в	ТК-030-430 к4	подающий	250	153	137,3	59,3	143	0,78	0,00631	0	0,97
УТ-030-430 к3в	ТК-030-430 к4	обратный	250	153	123,9	47,5	118,1	0,64	0,00431	0	-0,66
ТК-030-430 к4	ТК-030-430 к3г	подающий	200	47	59,3	58,4	131	1,12	0,01981	77	0,93
ТК-030-430 к4	ТК-030-430 к3г	обратный	200	47	47,5	48,2	108,9	0,93	0,01368	77	-0,64
ТК-030-430 к3г	И.П.-000303	подающий	200	27	58,4	57,8	131	1,12	0,01913	77	0,52
ТК-030-430 к3г	И.П.-000303	обратный	200	27	48,2	48,5	108,9	0,93	0,01321	77	-0,36
И.П.-000303	ТК-030-430 к4а	подающий	200	31	57,8	57,1	131	1,12	0,02253	77	0,7
И.П.-000303	ТК-030-430 к4а	обратный	200	31	48,5	49	108,9	0,93	0,01556	77	-0,48
ТК-030-430 к4а	ШО-001852	подающий	200	24	57,1	56,8	129,9	1,11	0,01532	77	0,37
ТК-030-430 к4а	ШО-001852	обратный	200	24	49	49,3	107,7	0,92	0,01054	77	-0,25
ШО-001852	УТ-030-430 к4б	подающий	200	9	56,8	56,5	129,9	1,11	0,03458	77	0,31
ШО-001852	УТ-030-430 к4б	обратный	200	9	49,3	49,5	107,7	0,92	0,02379	77	-0,21
УТ-030-430 к4б	ОТВ-005951	подающий	200	8	56,5	56,2	129,9	1,11	0,0295	77	0,24
УТ-030-430 к4б	ОТВ-005951	обратный	200	8	49,5	49,6	107,7	0,92	0,0203	77	-0,16
ОТВ-005951	ВД-005861	подающий	200	25	56,2	55,8	113,5	0,97	0,01835	77	0,46
ОТВ-005951	ВД-005861	обратный	200	25	49,6	49,9	94,3	0,81	0,01268	77	-0,32
ВД-005861	ТК-030-430 к5	подающий	200	49	55,8	55	113,5	0,97	0,01471	77	0,72
ВД-005861	ТК-030-430 к5	обратный	200	49	49,9	50,4	94,3	0,81	0,01016	77	-0,5
ТК-030-430 к5	ТК-030-430 к5-1	подающий	200	62	55	54,1	107,8	0,92	0,01459	77	0,9
ТК-030-430 к5	ТК-030-430 к5-1	обратный	200	62	50,4	51,1	88,7	0,76	0,00987	77	-0,61

Имя начального узла	Имя конечного узла	Тип участка	Диаметр (мм)	Длина (м)	Давление в начальном узле (м)	Давление в конечном узле (м)	Расход (м3/час)	Скорость (м/сек)	Удельные линейные потери	Геодезическая отметка узла (м)	Полная потеря напора (м)
ТК-030-430 к5-1	ВД-005863	подающий	200	19	54,1	53,9	107,8	0,92	0,01427	77	0,27
ТК-030-430 к5-1	ВД-005863	обратный	200	19	51,1	51,2	88,7	0,76	0,00965	77	-0,18
ВД-005863	ОТВ-005996	подающий	200	7	53,9	53,7	107,8	0,92	0,02784	77	0,19
ВД-005863	ОТВ-005996	обратный	200	7	51,2	51,4	88,7	0,76	0,01884	77	-0,13
ОТВ-005996	ВД-002645	подающий	200	18	53,7	53,6	51,3	0,44	0,00434	77	0,08
ОТВ-005996	ВД-002645	обратный	200	18	51,4	51,4	44,8	0,38	0,00331	77	-0,06
ВД-002645	УТ-030-430 к6	подающий	200	155	53,6	53,2	51,3	0,44	0,00272	77	0,42
ВД-002645	УТ-030-430 к6	обратный	200	155	51,4	51,8	44,8	0,38	0,00208	77	-0,32
УТ-030-430 к6	УТ-030-430 к7	подающий	200	215	53,2	53	27,7	0,24	0,00075	77	0,16
УТ-030-430 к6	УТ-030-430 к7	обратный	200	215	51,8	51,9	26,2	0,22	0,00068	77	-0,15
УТ-030-430 к7	ШО-001854	подающий	150	14	53	53	12,5	0,2	0,00131	77	0,02
УТ-030-430 к7	ШО-001854	обратный	150	14	51,9	51,9	10,3	0,17	0,0009	77	-0,01
ШО-001854	ВД-012403	подающий	150	4	53	53	12,5	0,21	0,00155	77	0,01
ШО-001854	ВД-012403	обратный	150	4	51,9	51,9	10,3	0,17	0,00105	77	0
ВД-012403	ПЕР-001324	подающий	150	1	53	53	12,5	0,21	0,0047	77	0
ВД-012403	ПЕР-001324	обратный	150	1	51,9	51,9	10,3	0,17	0,0033	77	0
ПЕР-001324	ОТВ-006055	подающий	125	40	53	52,9	12,5	0,3	0,00201	77	0,08
ПЕР-001324	ОТВ-006055	обратный	125	40	51,9	52	10,3	0,25	0,00138	77	-0,06
ОТВ-006055	ПЕР-001322	подающий	125	20	52,9	129,9	2,4	0,06	0,00006	77	0
ОТВ-006055	ПЕР-001322	обратный	125	20	52	129	2,2	0,05	0,00005	77	0
ПЕР-001322	ПЕР-001323	подающий	100	5	129,9	129,9	2,4	0,09	0,00036	0	0
ПЕР-001322	ПЕР-001323	обратный	100	5	129	129	2,2	0,08	0,0003	0	0
ПЕР-001323	ВД-012404	подающий	80	8	129,9	51,9	2,4	0,13	0,00062	0	0
ПЕР-001323	ВД-012404	обратный	80	8	129	51	2,2	0,12	0,00051	0	0
ВД-012404	ОТВ-006057	подающий	100	8	51,9	52,9	2,4	0,09	0,00086	78	0,01
ВД-012404	ОТВ-006057	обратный	100	8	51	52	2,2	0,08	0,00073	78	-0,01
ОТВ-006057	ПТ-Люкина,5 пристой	подающий	100	1	52,9	52,9	1,9	0,07	0,0004	77	0
ОТВ-006057	ПТ-Люкина,5 пристой	обратный	100	1	52	52	1,9	0,07	0,00031	77	0



Рисунок 3.4 – Пьезометрический график нормального гидравлического режима Сормовская ТЭЦ – Революционная 7

ОБОСНОВЫВАЮЩИЕ МАТЕРИАЛЫ К СХЕМЕ ТЕПЛОСНАБЖЕНИЯ ГОРОДА НИЖНЕГО НОВГОРОДА НА ПЕРИОД ДО 2030 ГОДА (АКТУАЛИЗАЦИЯ НА 2024 ГОД).
ГЛАВА 5. МАСТЕР-ПЛАН РАЗВИТИЯ СИСТЕМ ТЕПЛОСНАБЖЕНИЯ

Таблица 3-5 Основные характеристики теплопровода и режимные параметры теплоносителя нормального гидравлического режима Сормовская ТЭЦ - Революционная
7

Имя начального узла	Имя конечного узла	Тип участка	Диаметр (мм)	Длина (м)	Давление в начальном узле (м)	Давление в конечном узле (м)	Расход (м3/час)	Скорость (м/сек)	Удельные линейные потери	Геодезическая отметка узла (м)	Полная потеря напора (м)
Сормовская ТЭЦ	ОТВ-003243	подающий	1400	1	105	104,5	7104,3	1,3	0,5047	76	0,5
Сормовская ТЭЦ	ОТВ-003243	обратный	1400	1	24	24,4	6511,2	1,19	0,424	76	-0,42
ОТВ-003243	ВД-004452	подающий	900	95	104,5	103,1	3752,3	1,66	0,01453	76	1,38
ОТВ-003243	ВД-004452	обратный	900	95	24,4	25,7	3633,8	1,61	0,01363	76	-1,29
ВД-004452	ПЕР-001057	подающий	900	17	103,1	102,9	3752,3	1,66	0,01171	76	0,2
ВД-004452	ПЕР-001057	обратный	900	17	25,7	25,9	3633,8	1,61	0,01098	76	-0,19
ПЕР-001057	ПЕР-000945	подающий	1000	136	102,9	103,4	3752,3	1,35	0,00414	76	0,56
ПЕР-001057	ПЕР-000945	обратный	1000	136	25,9	27,4	3633,8	1,3	0,00388	76	-0,53
ПЕР-000945	ВД-004453	подающий	900	56	103,4	102,6	3752,3	1,66	0,01343	75	0,75
ПЕР-000945	ВД-004453	обратный	900	56	27,4	28,1	3633,8	1,61	0,0126	75	-0,71
ВД-004453	ВД-004454	подающий	900	3	102,6	102,5	3752,3	1,66	0,04694	75	0,14
ВД-004453	ВД-004454	обратный	900	3	28,1	28,3	3633,8	1,61	0,044	75	-0,13
ВД-004454	ПАВ-030-1	подающий	1000	898	102,5	95,7	3752,3	1,36	0,00636	75	5,71
ВД-004454	ПАВ-030-1	обратный	1000	898	28,3	32,6	3633,8	1,31	0,00597	75	-5,36
ПАВ-030-1	ПЕР-001328	подающий	800	3	95,7	95,3	2684,2	1,5	0,133	76	0,4
ПАВ-030-1	ПЕР-001328	обратный	800	3	32,6	33	2514,3	1,4	0,11667	76	-0,35
ПЕР-001328	ТК-030-101	подающий	1000	232	95,3	94,9	2684,2	0,98	0,00214	76	0,5
ПЕР-001328	ТК-030-101	обратный	1000	232	33	33,4	2514,3	0,92	0,00188	76	-0,44
ТК-030-101	ТК-030-102	подающий	1000	320	94,9	94,4	2670,4	0,97	0,00155	76	0,5
ТК-030-101	ТК-030-102	обратный	1000	320	33,4	33,8	2500,5	0,91	0,00136	76	-0,43
ТК-030-102	ТК-030-103	подающий	1000	402	94,4	95,7	2670,4	0,97	0,00169	76	0,68
ТК-030-102	ТК-030-103	обратный	1000	402	33,8	36,4	2500,5	0,91	0,00149	76	-0,6
ТК-030-103	ШО-001280	подающий	1000	12	95,7	95,6	2670,4	0,97	0,00594	74	0,07
ТК-030-103	ШО-001280	обратный	1000	12	36,4	36,5	2500,5	0,91	0,00521	74	-0,06
ШО-001280	И.П.-000558	подающий	800	4	95,6	95,3	2670,4	1,51	0,07387	74	0,3
ШО-001280	И.П.-000558	обратный	800	4	36,5	36,8	2500,5	1,42	0,06478	74	-0,26
И.П.-000558	И.П.-000559	подающий	800	47	95,3	94,7	2670,4	1,51	0,01327	74	0,62
И.П.-000558	И.П.-000559	обратный	800	47	36,8	37,3	2500,5	1,42	0,01164	74	-0,55
И.П.-000559	ШО-002461	подающий	800	6	94,7	94,6	2670,4	1,51	0,02182	74	0,13
И.П.-000559	ШО-002461	обратный	800	6	37,3	37,4	2500,5	1,42	0,01915	74	-0,11
ШО-002461	ТК-030-104	подающий	1000	111	94,6	93,2	2670,4	0,97	0,00305	74	0,34
ШО-002461	ТК-030-104	обратный	1000	111	37,4	36,7	2500,5	0,91	0,00267	74	-0,3
ТК-030-104	ШО-000624	подающий	1000	433	93,2	93,4	2670,4	0,97	0,0018	75	0,78
ТК-030-104	ШО-000624	обратный	1000	433	36,7	38,4	2500,5	0,91	0,00158	75	-0,68
ШО-000624	И.П.-000560	подающий	800	6	93,4	94,1	2670,4	1,51	0,05013	74	0,3
ШО-000624	И.П.-000560	обратный	800	6	38,4	39,7	2500,5	1,42	0,04397	74	-0,26
И.П.-000560	И.П.-000561	подающий	800	49	94,1	92,8	2670,4	1,51	0,00603	73	0,3
И.П.-000560	И.П.-000561	обратный	800	49	39,7	38,9	2500,5	1,42	0,00529	73	-0,26
И.П.-000561	ШО-002462	подающий	800	4	92,8	92,7	2670,4	1,51	0,0314	74	0,13
И.П.-000561	ШО-002462	обратный	800	4	38,9	39	2500,5	1,42	0,02753	74	-0,11

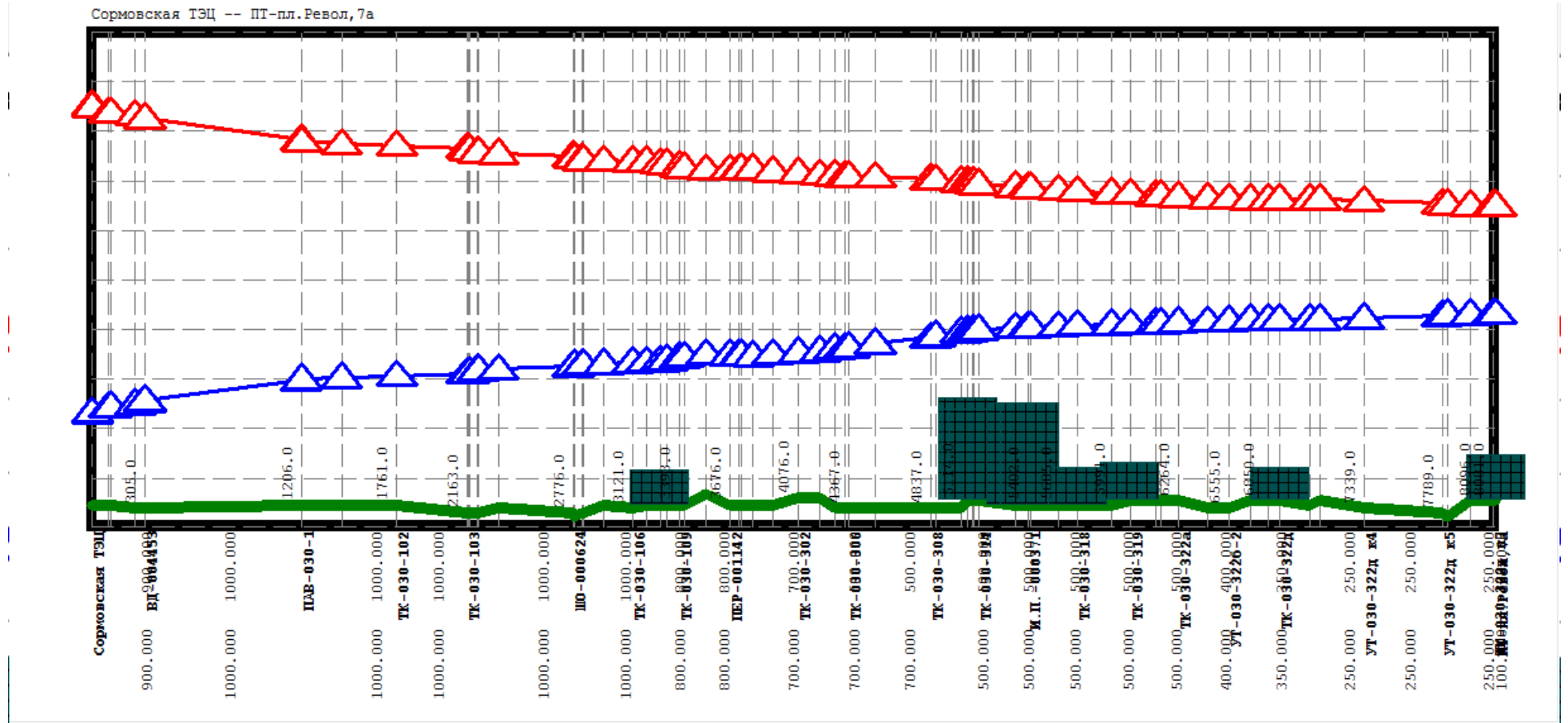
ОБОСНОВЫВАЮЩИЕ МАТЕРИАЛЫ К СХЕМЕ ТЕПЛОСНАБЖЕНИЯ ГОРОДА НИЖНЕГО НОВГОРОДА НА ПЕРИОД ДО 2030 ГОДА (АКТУАЛИЗАЦИЯ НА 2024 ГОД).

ГЛАВА 5. МАСТЕР-ПЛАН РАЗВИТИЯ СИСТЕМ ТЕПЛОСНАБЖЕНИЯ

Имя начального узла	Имя конечного узла	Тип участка	Диаметр (мм)	Длина (м)	Давление в начальном узле (м)	Давление в конечном узле (м)	Расход (м ³ /час)	Скорость (м/сек)	Удельные линейные потери	Геодезическая отметка узла (м)	Полная потеря напора (м)
ШО-002462	ТК-030-105	подающий	1000	117	92,7	90,5	2670,4	0,97	0,00178	74	0,21
ШО-002462	ТК-030-105	обратный	1000	117	39	37,2	2500,5	0,91	0,00156	74	-0,18
ТК-030-105	ТК-030-106	подающий	1000	169	90,5	91,3	2670,4	0,97	0,00125	76	0,21
ТК-030-105	ТК-030-106	обратный	1000	169	37,2	38,4	2500,5	0,91	0,0011	76	-0,19
ТК-030-106	ПЕР-001356	подающий	1000	75	91,3	90,2	2421,7	0,88	0,00119	75	0,09
ТК-030-106	ПЕР-001356	обратный	1000	75	38,4	37,5	2251,9	0,82	0,00103	75	-0,08
ПЕР-001356	ТК-030-108	подающий	800	80	90,2	89,9	2421,7	1,37	0,00443	76	0,35
ПЕР-001356	ТК-030-108	обратный	800	80	37,5	37,8	2251,9	1,27	0,00383	76	-0,31
ТК-030-108	И.П.-000258	подающий	800	38	89,9	89,6	2421,7	1,35	0,00664	76	0,25
ТК-030-108	И.П.-000258	обратный	800	38	37,8	38	2251,9	1,26	0,00574	76	-0,22
И.П.-000258	ТК-030-109	подающий	800	79	89,6	88,8	2421,7	1,35	0,00998	76	0,79
И.П.-000258	ТК-030-109	обратный	800	79	38	38,7	2251,9	1,26	0,00863	76	-0,68
ТК-030-109	И.П.-000784	подающий	800	21	88,8	88,6	2421,7	1,35	0,01222	76	0,26
ТК-030-109	И.П.-000784	обратный	800	21	38,7	38,9	2251,9	1,26	0,01057	76	-0,22
И.П.-000784	ПАВ-030-2	подающий	800	131	88,6	84,9	2421,7	1,37	0,00468	76	0,61
И.П.-000784	ПАВ-030-2	обратный	800	131	38,9	36,4	2251,9	1,27	0,00404	76	-0,53
ПЕР-001142	ПАВ-030-2	подающий	800	131	88	84,9	674,6	0,38	0,00053	76	0,07
ПЕР-001142	ПАВ-030-2	обратный	800	131	39,4	36,4	725,7	0,41	0,00061	76	-0,08
ТК-030-204(2)	ПЕР-001142	подающий	700	59	88,1	88	674,6	0,49	0,00191	76	0,11
ТК-030-204(2)	ПЕР-001142	обратный	700	59	39,2	39,4	725,7	0,52	0,00221	76	-0,13
ТК-030-204(1)	ТК-030-204(2)	подающий	800	7	88,1	88,1	674,6	0,38	0,00194	76	0,01
ТК-030-204(1)	ТК-030-204(2)	обратный	800	7	39,2	39,2	725,7	0,4	0,00226	76	-0,02
ТК-030-203а	ТК-030-204(1)	подающий	800	74	88,2	88,1	674,6	0,38	0,00064	76	0,05
ТК-030-203а	ТК-030-204(1)	обратный	800	74	39,2	39,2	725,7	0,4	0,00075	76	-0,06
ТК-030-203а	ТК-030-301	подающий	700	113	88,2	87,6	1397,5	1,01	0,00501	76	0,57
ТК-030-203а	ТК-030-301	обратный	700	113	39,2	39,6	1200,3	0,87	0,0037	76	-0,42
ТК-030-301	ТК-030-302	подающий	700	147	87,6	85,2	1159,4	0,86	0,00294	76	0,43
ТК-030-301	ТК-030-302	обратный	700	147	39,6	37,9	996,4	0,74	0,00218	76	-0,32
ТК-030-302	ТК-030-303	подающий	600	125	85,2	84,6	1159,4	1,13	0,00446	78	0,56
ТК-030-302	ТК-030-303	обратный	600	125	37,9	38,3	996,4	0,97	0,0033	78	-0,41
ТК-030-303	ТК-030-304	подающий	700	86	84,6	87,4	1159,4	0,86	0,00228	78	0,2
ТК-030-303	ТК-030-304	обратный	500	86	38,3	42	996,4	1,36	0,00749	78	-0,64
ТК-030-304	ТК-030-305	подающий	700	55	87,4	87,3	1043,1	0,75	0,00229	75	0,13
ТК-030-304	ТК-030-305	обратный	500	55	42	42,4	884	1,19	0,00729	75	-0,4
ТК-030-305	ТК-030-306	подающий	700	25	87,3	87,2	1043,1	0,75	0,0024	75	0,06
ТК-030-305	ТК-030-306	обратный	500	25	42,4	42,5	884	1,19	0,00755	75	-0,19
ТК-030-306	ТК-030-307	подающий	700	150	87,2	87	1043,1	0,75	0,00145	75	0,22
ТК-030-306	ТК-030-307	обратный	500	150	42,5	43,3	884	1,19	0,00521	75	-0,78
ТК-030-307	ТК-030-308	подающий	700	320	87	86,6	1043,1	0,75	0,00135	75	0,43
ТК-030-307	ТК-030-308	обратный	500	320	43,3	44,9	884	1,19	0,00496	75	-1,59
ТК-030-308	ТК-030-309	подающий	500	2	86,6	86,5	1043,1	1,42	0,05825	75	0,12
ТК-030-308	ТК-030-309	обратный	500	2	44,9	45	884	1,2	0,04185	75	-0,08
ТК-030-309	ТК-030-310	подающий	700	26	86,5	86,3	987,2	0,71	0,00497	75	0,13

ОБОСНОВЫВАЮЩИЕ МАТЕРИАЛЫ К СХЕМЕ ТЕПЛОСНАБЖЕНИЯ ГОРОДА НИЖНЕГО НОВГОРОДА НА ПЕРИОД ДО 2030 ГОДА (АКТУАЛИЗАЦИЯ НА 2024 ГОД).

ГЛАВА 5. МАСТЕР-ПЛАН РАЗВИТИЯ СИСТЕМ ТЕПЛОСНАБЖЕНИЯ

Имя начального узла	Имя конечного узла	Тип участка	Диаметр (мм)	Длина (м)	Давление в начальном узле (м)	Давление в конечном узле (м)	Расход (м ³ /час)	Скорость (м/сек)	Удельные линейные потери	Геодезическая отметка узла (м)	Полная потеря напора (м)
ТК-030-309	ТК-030-310	обратный	500	26	45	45,3	833,6	1,11	0,01337	75	-0,35
ТК-030-310	ПЕР-001033	подающий	700	148	86,3	86	987,2	0,71	0,00213	75	0,32
ТК-030-310	ПЕР-001033	обратный	500	148	45,3	46,3	833,6	1,11	0,0065	75	-0,96
ПЕР-001033	ТК-030-311	подающий	700	38	86	83,9	987,2	0,72	0,00279	75	0,11
ПЕР-001033	ТК-030-311	обратный	500	38	46,3	44,6	833,6	1,13	0,0088	75	-0,33
ТК-030-311	ТК-030-312	подающий	500	2	83,9	83,9	860,4	1,18	0,0381	77	0,08
ТК-030-311	ТК-030-312	обратный	500	2	44,6	44,7	706,8	0,97	0,0257	77	-0,05
ТК-030-312	ТК-030-313	подающий	500	24	83,9	83,7	860,4	1,19	0,00625	77	0,15
ТК-030-312	ТК-030-313	обратный	500	24	44,7	44,8	706,8	0,97	0,00422	77	-0,1
ТК-030-313	И.П.-000440	подающий	500	12	83,7	83,6	860,4	1,19	0,01129	77	0,14
ТК-030-313	И.П.-000440	обратный	500	12	44,8	44,9	706,8	0,97	0,00762	77	-0,09
И.П.-000440	ТК-030-314	подающий	500	25	83,6	83,4	860,4	1,19	0,00613	77	0,15
И.П.-000440	ТК-030-314	обратный	500	25	44,9	45	706,8	0,97	0,00414	77	-0,1
ТК-030-314	ТК-030-315	подающий	500	216	83,4	83,6	690,5	0,95	0,00373	77	0,81
ТК-030-314	ТК-030-315	обратный	500	216	45	46,5	536,8	0,74	0,00226	77	-0,49
ТК-030-315	И.П.-000371	подающий	500	72	83,6	83,4	690,5	0,95	0,00354	76	0,26
ТК-030-315	И.П.-000371	обратный	500	72	46,5	46,6	536,8	0,74	0,00214	76	-0,15
И.П.-000371	ТК-030-316	подающий	500	10	83,4	83,3	690,5	0,95	0,00665	76	0,07
И.П.-000371	ТК-030-316	обратный	500	10	46,6	46,7	536,8	0,74	0,00401	76	-0,04
ТК-030-316	ТК-030-317	подающий	500	164	83,3	82,7	636,3	0,88	0,00346	76	0,57
ТК-030-316	ТК-030-317	обратный	500	164	46,7	47	482,7	0,67	0,00199	76	-0,33
ТК-030-317	ТК-030-318	подающий	500	109	82,7	82,3	636,3	0,88	0,00353	76	0,38
ТК-030-317	ТК-030-318	обратный	500	109	47	47,2	482,7	0,67	0,00203	76	-0,22
ТК-030-318	ТК-030-318а	подающий	500	196	82,3	81,9	563,5	0,79	0,00228	76	0,45
ТК-030-318	ТК-030-318а	обратный	500	196	47,2	47,5	419,8	0,59	0,00127	76	-0,25
ТК-030-318а	ТК-030-319	подающий	500	110	81,9	80,7	563,5	0,79	0,00181	76	0,2
ТК-030-318а	ТК-030-319	обратный	500	110	47,5	46,6	419,8	0,59	0,001	76	-0,11
ТК-030-319	ТК-030-320	подающий	500	147	80,7	80,3	563,5	0,78	0,00229	77	0,34
ТК-030-319	ТК-030-320	обратный	500	147	46,6	46,8	419,8	0,58	0,00127	77	-0,19
ТК-030-320	ТК-030-321	подающий	500	26	80,3	80,2	563,5	0,78	0,00438	77	0,11
ТК-030-320	ТК-030-321	обратный	500	26	46,8	46,8	419,8	0,58	0,00243	77	-0,06
ТК-030-321	ТК-030-322а	подающий	500	100	80,2	79,9	490,1	0,68	0,00291	77	0,29
ТК-030-321	ТК-030-322а	обратный	500	100	46,8	47	351	0,48	0,00149	77	-0,15
ТК-030-322а	ТК-030-322б	подающий	500	1	79,9	79,9	286	0,39	0,02309	77	0,02
ТК-030-322а	ТК-030-322б	обратный	500	1	47	47	273,7	0,37	0,0211	77	-0,02
ТК-030-322б	УТ-030-322б-1	подающий	400	170	79,9	81,6	240,3	0,51	0,00209	77	0,36
ТК-030-322б	УТ-030-322б-1	обратный	400	170	47	49,3	228	0,48	0,00188	77	-0,32
УТ-030-322б-1	УТ-030-322б-2	подающий	400	120	81,6	81,4	236,3	0,51	0,00128	75	0,15
УТ-030-322б-1	УТ-030-322б-2	обратный	400	120	49,3	49,5	224	0,49	0,00115	75	-0,14
УТ-030-322б-2	ТК-030-322в	подающий	400	127	81,4	79,3	208,1	0,45	0,00108	75	0,14
УТ-030-322б-2	ТК-030-322в	обратный	400	127	49,5	47,6	195,8	0,43	0,00095	75	-0,12
ТК-030-322в	ТК-030-322г	подающий	400	102	79,3	79,3	78,8	0,17	0,00024	77	0,02
ТК-030-322в	ТК-030-322г	обратный	400	102	47,6	47,6	78,2	0,17	0,00024	77	-0,02

ОБОСНОВЫВАЮЩИЕ МАТЕРИАЛЫ К СХЕМЕ ТЕПЛОСНАБЖЕНИЯ ГОРОДА НИЖНЕГО НОВГОРОДА НА ПЕРИОД ДО 2030 ГОДА (АКТУАЛИЗАЦИЯ НА 2024 ГОД).
ГЛАВА 5. МАСТЕР-ПЛАН РАЗВИТИЯ СИСТЕМ ТЕПЛОСНАБЖЕНИЯ

Имя начального узла	Имя конечного узла	Тип участка	Диаметр (мм)	Длина (м)	Давление в начальном узле (м)	Давление в конечном узле (м)	Расход (м3/час)	Скорость (м/сек)	Удельные линейные потери	Геодезическая отметка узла (м)	Полная потеря напора (м)
ТК-030-322г	ТК-030-322д	подающий	350	66	79,3	79,2	78,8	0,22	0,0004	77	0,03
ТК-030-322г	ТК-030-322д	обратный	350	66	47,6	47,6	78,2	0,22	0,0004	77	-0,03
ТК-030-322д	УТ-030-322д к2	подающий	350	172	79,2	80,2	77,2	0,21	0,00038	77	0,07
ТК-030-322д	УТ-030-322д к2	обратный	350	172	47,6	48,7	76,5	0,21	0,00038	77	-0,06
УТ-030-322д к2	УТ-030-322д к3	подающий	350	62	80,2	79,1	75,9	0,21	0,00038	76	0,02
УТ-030-322д к2	УТ-030-322д к3	обратный	350	62	48,7	47,7	75,3	0,21	0,00038	76	-0,02
УТ-030-322д к3	УТ-030-322д к4	подающий	250	255	79,1	80,7	72,3	0,39	0,00167	77	0,43
УТ-030-322д к3	УТ-030-322д к4	обратный	250	255	47,7	50,1	71,6	0,39	0,00164	77	-0,42
УТ-030-322д к4	УТ-030-322д к5	подающий	250	450	80,7	81	69,2	0,37	0,00156	75	0,7
УТ-030-322д к4	УТ-030-322д к5	обратный	250	450	50,1	51,8	68,5	0,37	0,00153	75	-0,69
УТ-030-322д к5	ТК-030-322д к5	подающий	250	30	81	82	68,1	0,36	0,00178	74	0,05
УТ-030-322д к5	ТК-030-322д к5	обратный	250	30	51,8	52,9	67,4	0,36	0,00174	74	-0,05
ТК-030-322д к5	ТК-030-322д к6	подающий	250	132	82	77,8	68,1	0,36	0,00132	73	0,17
ТК-030-322д к5	ТК-030-322д к6	обратный	250	132	52,9	49	67,4	0,36	0,00129	73	-0,17
ТК-030-322д к6	ТК-030-322д к7	подающий	250	130	77,8	77,7	35,3	0,19	0,00042	77	0,06
ТК-030-322д к6	ТК-030-322д к7	обратный	250	130	49	49,1	34,6	0,19	0,00041	77	-0,05
ТК-030-322д к7	ПТ-пл.Револ,7а	подающий	100	15	77,7	77,7	2,1	0,08	0,00047	77	0,01
ТК-030-322д к7	ПТ-пл.Револ,7а	обратный	100	15	49,1	49,1	2,1	0,08	0,00047	77	-0,01

ОБОСНОВЫВАЮЩИЕ МАТЕРИАЛЫ К СХЕМЕ ТЕПЛОСНАБЖЕНИЯ ГОРОДА НИЖНЕГО НОВГОРОДА НА ПЕРИОД ДО 2030 ГОДА (АКТУАЛИЗАЦИЯ НА 2024 ГОД).
ГЛАВА 5. МАСТЕР-ПЛАН РАЗВИТИЯ СИСТЕМ ТЕПЛОСНАБЖЕНИЯ

Таблица 3-6 Основные характеристики теплопровода и режимные параметры теплоносителя аварийного гидравлического режима Сормовская ТЭЦ - Революционная 7

Имя начального узла	Имя конечного узла	Тип участка	Диаметр (мм)	Длина (м)	Давление в начальном узле (м)	Давление в конечном узле (м)	Расход (м3/час)	Скорость (м/сек)	Удельные линейные потери	Геодезическая отметка узла (м)	Полная потеря напора (м)
Сормовская ТЭЦ	ОТВ-003243	подающий	1400	1	110	109,5	7108	1,3	0,5052	76	0,51
Сормовская ТЭЦ	ОТВ-003243	обратный	1400	1	24	24,4	6514,9	1,19	0,4244	76	-0,42
ОТВ-003243	ВД-004452	подающий	900	95	109,5	105,1	6678,5	2,96	0,04604	76	4,37
ОТВ-003243	ВД-004452	обратный	900	95	24,4	25,7	3636,5	1,61	0,01365	76	-1,3
ВД-004452	ПЕР-001057	подающий	900	17	105,1	104,5	6678,5	2,96	0,03708	76	0,63
ВД-004452	ПЕР-001057	обратный	900	17	25,7	25,9	3636,5	1,61	0,011	76	-0,19
ПЕР-001057	ПЕР-000945	подающий	1000	136	104,5	103,7	6678,5	2,4	0,01312	76	1,78
ПЕР-001057	ПЕР-000945	обратный	1000	136	25,9	27,4	3636,5	1,3	0,00389	76	-0,53
ПЕР-000945	ВД-004453	подающий	900	56	103,7	101,3	6678,5	2,96	0,04255	75	2,38
ПЕР-000945	ВД-004453	обратный	900	56	27,4	28,1	3636,5	1,61	0,01262	75	-0,71
ВД-004453	ВД-004454	подающий	900	3	101,3	100,9	6678,5	2,96	0,14867	75	0,45
ВД-004453	ВД-004454	обратный	900	3	28,1	28,3	3636,5	1,61	0,04407	75	-0,13
ВД-004454	ПАВ-030-1	подающий	1000	898	100,9	81,8	6678,5	2,41	0,02015	75	18,1
ВД-004454	ПАВ-030-1	обратный	1000	898	28,3	32,6	3636,5	1,31	0,00597	75	-5,37
ПАВ-030-1	ПЕР-001328	подающий	800	3	81,8	81,4	2687,3	1,5	0,1333	76	0,4
ПАВ-030-1	ПЕР-001328	обратный	800	3	32,6	33	2517,4	1,4	0,11697	76	-0,35
ПЕР-001328	ТК-030-101	подающий	1000	232	81,4	80,9	2687,3	0,98	0,00215	76	0,5
ПЕР-001328	ТК-030-101	обратный	1000	232	33	33,4	2517,4	0,92	0,00189	76	-0,44
ТК-030-101	ТК-030-102	подающий	1000	320	80,9	80,4	2673,5	0,97	0,00155	76	0,5
ТК-030-101	ТК-030-102	обратный	1000	320	33,4	33,9	2503,6	0,91	0,00136	76	-0,44
ТК-030-102	ТК-030-103	подающий	1000	402	80,4	81,7	2673,5	0,97	0,0017	76	0,68
ТК-030-102	ТК-030-103	обратный	1000	402	33,9	36,5	2503,6	0,91	0,00149	76	-0,6
ТК-030-103	ШО-001280	подающий	1000	12	81,7	81,6	2673,5	0,97	0,00596	74	0,07
ТК-030-103	ШО-001280	обратный	1000	12	36,5	36,5	2503,6	0,91	0,00522	74	-0,06
ШО-001280	И.П.-000558	подающий	800	4	81,6	81,3	2673,5	1,51	0,07405	74	0,3
ШО-001280	И.П.-000558	обратный	800	4	36,5	36,8	2503,6	1,42	0,06493	74	-0,26
И.П.-000558	И.П.-000559	подающий	800	47	81,3	80,7	2673,5	1,51	0,0133	74	0,63
И.П.-000558	И.П.-000559	обратный	800	47	36,8	37,3	2503,6	1,42	0,01167	74	-0,55
И.П.-000559	ШО-002461	подающий	800	6	80,7	80,6	2673,5	1,51	0,02188	74	0,13
И.П.-000559	ШО-002461	обратный	800	6	37,3	37,4	2503,6	1,42	0,01918	74	-0,12
ШО-002461	ТК-030-104	подающий	1000	111	80,6	79,2	2673,5	0,97	0,00305	74	0,34
ШО-002461	ТК-030-104	обратный	1000	111	37,4	36,7	2503,6	0,91	0,00268	74	-0,3
ТК-030-104	ШО-000624	подающий	1000	433	79,2	79,5	2673,5	0,97	0,0018	75	0,78
ТК-030-104	ШО-000624	обратный	1000	433	36,7	38,4	2503,6	0,91	0,00158	75	-0,68
ШО-000624	И.П.-000560	подающий	800	6	79,5	80,2	2673,5	1,51	0,05025	74	0,3
ШО-000624	И.П.-000560	обратный	800	6	38,4	39,7	2503,6	1,42	0,04408	74	-0,26
И.П.-000560	И.П.-000561	подающий	800	49	80,2	78,9	2673,5	1,51	0,00605	73	0,3
И.П.-000560	И.П.-000561	обратный	800	49	39,7	39	2503,6	1,42	0,0053	73	-0,26
И.П.-000561	ШО-002462	подающий	800	4	78,9	78,7	2673,5	1,51	0,03148	74	0,13

ОБОСНОВЫВАЮЩИЕ МАТЕРИАЛЫ К СХЕМЕ ТЕПЛОСНАБЖЕНИЯ ГОРОДА НИЖНЕГО НОВГОРОДА НА ПЕРИОД ДО 2030 ГОДА (АКТУАЛИЗАЦИЯ НА 2024 ГОД).

ГЛАВА 5. МАСТЕР-ПЛАН РАЗВИТИЯ СИСТЕМ ТЕПЛОСНАБЖЕНИЯ

Имя начального узла	Имя конечного узла	Тип участка	Диаметр (мм)	Длина (м)	Давление в начальном узле (м)	Давление в конечном узле (м)	Расход (м3/час)	Скорость (м/сек)	Удельные линейные потери	Геодезическая отметка узла (м)	Полная потеря напора (м)
И.П.-000561	ШО-002462	обратный	800	4	39	39,1	2503,6	1,42	0,0276	74	-0,11
ШО-002462	ТК-030-105	подающий	1000	117	78,7	76,5	2673,5	0,97	0,00178	74	0,21
ШО-002462	ТК-030-105	обратный	1000	117	39,1	37,2	2503,6	0,91	0,00156	74	-0,18
ТК-030-105	ТК-030-106	подающий	1000	169	76,5	77,3	2673,5	0,97	0,00125	76	0,21
ТК-030-105	ТК-030-106	обратный	1000	169	37,2	38,4	2503,6	0,91	0,0011	76	-0,19
ТК-030-106	ПЕР-001356	подающий	1000	75	77,3	76,2	2424,8	0,88	0,0012	75	0,09
ТК-030-106	ПЕР-001356	обратный	1000	75	38,4	37,5	2255	0,82	0,00103	75	-0,08
ПЕР-001356	ТК-030-108	подающий	800	80	76,2	75,9	2424,8	1,37	0,00444	76	0,36
ПЕР-001356	ТК-030-108	обратный	800	80	37,5	37,8	2255	1,28	0,00384	76	-0,31
ТК-030-108	И.П.-000258	подающий	800	38	75,9	75,6	2424,8	1,35	0,00666	76	0,25
ТК-030-108	И.П.-000258	обратный	800	38	37,8	38	2255	1,26	0,00576	76	-0,22
И.П.-000258	ТК-030-109	подающий	800	79	75,6	74,8	2424,8	1,35	0,01001	76	0,79
И.П.-000258	ТК-030-109	обратный	800	79	38	38,7	2255	1,26	0,00866	76	-0,68
ТК-030-109	И.П.-000784	подающий	800	21	74,8	74,6	2424,8	1,35	0,01225	76	0,26
ТК-030-109	И.П.-000784	обратный	800	21	38,7	38,9	2255	1,26	0,0106	76	-0,22
И.П.-000784	ПАВ-030-2	подающий	800	131	74,6	71	2424,8	1,37	0,00469	76	0,61
И.П.-000784	ПАВ-030-2	обратный	800	131	38,9	36,5	2255	1,28	0,00405	76	-0,53
ПЕР-001142	ПАВ-030-2	подающий	800	131	74	71	675	0,38	0,00053	76	0,07
ПЕР-001142	ПАВ-030-2	обратный	800	131	39,4	36,5	725,7	0,41	0,00061	76	-0,08
ТК-030-204(2)	ПЕР-001142	подающий	700	59	74,1	74	675	0,49	0,00191	76	0,11
ТК-030-204(2)	ПЕР-001142	обратный	700	59	39,3	39,4	725,7	0,52	0,00221	76	-0,13
ТК-030-204(1)	ТК-030-204(2)	подающий	800	7	74,2	74,1	675	0,38	0,00196	76	0,01
ТК-030-204(1)	ТК-030-204(2)	обратный	800	7	39,2	39,3	725,7	0,4	0,00226	76	-0,02
ТК-030-203а	ТК-030-204(1)	подающий	800	74	74,2	74,2	675	0,38	0,00064	76	0,05
ТК-030-203а	ТК-030-204(1)	обратный	800	74	39,2	39,2	725,7	0,4	0,00074	76	-0,06
ТК-030-203а	ТК-030-301	подающий	700	113	74,2	73,6	1399,6	1,01	0,00503	76	0,57
ТК-030-203а	ТК-030-301	обратный	700	113	39,2	39,6	1202,9	0,87	0,00371	76	-0,42
ТК-030-301	ТК-030-302	подающий	700	147	73,6	71,2	1161,5	0,86	0,00296	76	0,43
ТК-030-301	ТК-030-302	обратный	700	147	39,6	37,9	999	0,74	0,00219	76	-0,32
ТК-030-302	ТК-030-303	подающий	600	125	71,2	70,6	1161,5	1,13	0,00448	78	0,56
ТК-030-302	ТК-030-303	обратный	600	125	37,9	38,3	999	0,98	0,00331	78	-0,41
ТК-030-303	ТК-030-304	подающий	700	86	70,6	73,4	1161,5	0,86	0,00229	78	0,2
ТК-030-303	ТК-030-304	обратный	500	86	38,3	42	999	1,37	0,00753	78	-0,65
ТК-030-304	ТК-030-305	подающий	700	55	73,4	73,3	1045,3	0,76	0,0023	75	0,13
ТК-030-304	ТК-030-305	обратный	500	55	42	42,4	886,6	1,19	0,00734	75	-0,4
ТК-030-305	ТК-030-306	подающий	700	25	73,3	73,3	1045,3	0,76	0,0024	75	0,06
ТК-030-305	ТК-030-306	обратный	500	25	42,4	42,6	886,6	1,19	0,00759	75	-0,19
ТК-030-306	ТК-030-307	подающий	700	150	73,3	73	1045,3	0,76	0,00146	75	0,22
ТК-030-306	ТК-030-307	обратный	500	150	42,6	43,4	886,6	1,19	0,00524	75	-0,79
ТК-030-307	ТК-030-308	подающий	700	320	73	72,6	1045,3	0,76	0,00136	75	0,43

Имя начального узла	Имя конечного узла	Тип участка	Диаметр (мм)	Длина (м)	Давление в начальном узле (м)	Давление в конечном узле (м)	Расход (м ³ /час)	Скорость (м/сек)	Удельные линейные потери	Геодезическая отметка узла (м)	Полная потеря напора (м)
TK-030-307	TK-030-308	обратный	500	320	43,4	45	886,6	1,19	0,00499	75	-1,6
TK-030-308	TK-030-309	подающий	500	2	72,6	72,5	1045,3	1,42	0,0585	75	0,12
TK-030-308	TK-030-309	обратный	500	2	45	45,1	886,6	1,2	0,0421	75	-0,08
TK-030-309	TK-030-310	подающий	700	26	72,5	72,4	989,4	0,71	0,00498	75	0,13
TK-030-309	TK-030-310	обратный	500	26	45,1	45,4	836,2	1,11	0,01345	75	-0,35
TK-030-310	ПЕР-001033	подающий	700	148	72,4	72	989,4	0,71	0,00214	75	0,32
TK-030-310	ПЕР-001033	обратный	500	148	45,4	46,4	836,2	1,11	0,00654	75	-0,97
ПЕР-001033	TK-030-311	подающий	700	38	72	69,9	989,4	0,72	0,0028	75	0,11
ПЕР-001033	TK-030-311	обратный	500	38	46,4	44,7	836,2	1,14	0,00886	75	-0,34
TK-030-311	TK-030-312	подающий	500	2	69,9	69,9	865,1	1,18	0,03855	77	0,08
TK-030-311	TK-030-312	обратный	500	2	44,7	44,8	711,9	0,97	0,0261	77	-0,05
TK-030-312	TK-030-313	подающий	500	24	69,9	69,7	865,1	1,19	0,00632	77	0,15
TK-030-312	TK-030-313	обратный	500	24	44,8	44,9	711,9	0,98	0,00428	77	-0,1
TK-030-313	И.П.-000440	подающий	500	12	69,7	69,6	865,1	1,19	0,01141	77	0,14
TK-030-313	И.П.-000440	обратный	500	12	44,9	45	711,9	0,98	0,00772	77	-0,09
И.П.-000440	TK-030-314	подающий	500	25	69,6	69,4	865,1	1,19	0,0062	77	0,15
И.П.-000440	TK-030-314	обратный	500	25	45	45,1	711,9	0,98	0,0042	77	-0,1
TK-030-314	TK-030-315	подающий	500	216	69,4	69,6	695,2	0,96	0,00378	77	0,82
TK-030-314	TK-030-315	обратный	500	216	45,1	46,6	542	0,75	0,0023	77	-0,5
TK-030-315	И.П.-000371	подающий	500	72	69,6	69,3	695,2	0,96	0,00359	76	0,26
TK-030-315	И.П.-000371	обратный	500	72	46,6	46,7	542	0,75	0,00218	76	-0,16
И.П.-000371	TK-030-316	подающий	500	10	69,3	69,3	695,2	0,96	0,00674	76	0,07
И.П.-000371	TK-030-316	обратный	500	10	46,7	46,8	542	0,75	0,0041	76	-0,04
TK-030-316	TK-030-317	подающий	500	164	69,3	68,7	641	0,88	0,00351	76	0,58
TK-030-316	TK-030-317	обратный	500	164	46,8	47,1	487,9	0,67	0,00203	76	-0,33
TK-030-317	TK-030-318	подающий	500	109	68,7	68,3	641	0,88	0,00358	76	0,39
TK-030-317	TK-030-318	обратный	500	109	47,1	47,3	487,9	0,67	0,00208	76	-0,23
TK-030-318	TK-030-318a	подающий	500	196	68,3	67,8	568,2	0,8	0,00232	76	0,45
TK-030-318	TK-030-318a	обратный	500	196	47,3	47,6	425	0,6	0,0013	76	-0,25
TK-030-318a	TK-030-319	подающий	500	110	67,8	66,6	568,2	0,8	0,00184	76	0,2
TK-030-318a	TK-030-319	обратный	500	110	47,6	46,7	425	0,6	0,00103	76	-0,11
TK-030-319	TK-030-320	подающий	500	147	66,6	66,3	568,2	0,78	0,00232	77	0,34
TK-030-319	TK-030-320	обратный	500	147	46,7	46,9	425	0,59	0,0013	77	-0,19
TK-030-320	TK-030-321	подающий	500	26	66,3	66,2	568,2	0,78	0,00446	77	0,12
TK-030-320	TK-030-321	обратный	500	26	46,9	46,9	425	0,59	0,00249	77	-0,06
TK-030-321	TK-030-322a	подающий	500	100	66,2	65,9	494,7	0,68	0,00296	77	0,3
TK-030-321	TK-030-322a	обратный	500	100	46,9	47,1	356,1	0,49	0,00154	77	-0,15
TK-030-322a	TK-030-322b	подающий	500	1	65,9	65,9	286	0,39	0,0231	77	0,02
TK-030-322a	TK-030-322b	обратный	500	1	47,1	47,1	273,7	0,37	0,0211	77	-0,02
TK-030-322b	УТ-030-322b-1	подающий	400	170	65,9	67,5	240,3	0,51	0,00209	77	0,36
TK-030-322b	УТ-030-322b-1	обратный	400	170	47,1	49,4	228	0,48	0,00188	77	-0,32

ОБОСНОВЫВАЮЩИЕ МАТЕРИАЛЫ К СХЕМЕ ТЕПЛОСНАБЖЕНИЯ ГОРОДА НИЖНЕГО НОВГОРОДА НА ПЕРИОД ДО 2030 ГОДА (АКТУАЛИЗАЦИЯ НА 2024 ГОД).
ГЛАВА 5. МАСТЕР-ПЛАН РАЗВИТИЯ СИСТЕМ ТЕПЛОСНАБЖЕНИЯ

Имя начального узла	Имя конечного узла	Тип участка	Диаметр (мм)	Длина (м)	Давление в начальном узле (м)	Давление в конечном узле (м)	Расход (м3/час)	Скорость (м/сек)	Удельные линейные потери	Геодезическая отметка узла (м)	Полная потеря напора (м)
УТ-030-3226-1	УТ-030-3226-2	подающий	400	120	67,5	67,4	236,3	0,51	0,00128	75	0,15
УТ-030-3226-1	УТ-030-3226-2	обратный	400	120	49,4	49,6	224	0,49	0,00115	75	-0,14
УТ-030-3226-2	ТК-030-322в	подающий	400	127	67,4	65,2	208,1	0,45	0,00108	75	0,14
УТ-030-3226-2	ТК-030-322в	обратный	400	127	49,6	47,7	195,8	0,43	0,00095	75	-0,12
ТК-030-322в	ТК-030-322г	подающий	400	102	65,2	65,2	78,8	0,17	0,00024	77	0,02
ТК-030-322в	ТК-030-322г	обратный	400	102	47,7	47,7	78,2	0,17	0,00024	77	-0,02
ТК-030-322г	ТК-030-322д	подающий	350	66	65,2	65,2	78,8	0,22	0,0004	77	0,03
ТК-030-322г	ТК-030-322д	обратный	350	66	47,7	47,7	78,2	0,22	0,0004	77	-0,03
ТК-030-322д	УТ-030-322д к2	подающий	350	172	65,2	66,1	77,2	0,21	0,00038	77	0,07
ТК-030-322д	УТ-030-322д к2	обратный	350	172	47,7	48,8	76,5	0,21	0,00038	77	-0,06
УТ-030-322д к2	УТ-030-322д к3	подающий	350	62	66,1	65,1	75,9	0,21	0,00038	76	0,02
УТ-030-322д к2	УТ-030-322д к3	обратный	350	62	48,8	47,8	75,3	0,21	0,00038	76	-0,02
УТ-030-322д к3	УТ-030-322д к4	подающий	250	255	65,1	66,7	72,3	0,39	0,00167	77	0,43
УТ-030-322д к3	УТ-030-322д к4	обратный	250	255	47,8	50,3	71,6	0,39	0,00164	77	-0,42
УТ-030-322д к4	УТ-030-322д к5	подающий	250	450	66,7	67	69,2	0,37	0,00156	75	0,7
УТ-030-322д к4	УТ-030-322д к5	обратный	250	450	50,3	51,9	68,5	0,37	0,00153	75	-0,69
УТ-030-322д к5	ТК-030-322д к5	подающий	250	30	67	67,9	68,1	0,36	0,00178	74	0,05
УТ-030-322д к5	ТК-030-322д к5	обратный	250	30	51,9	53	67,4	0,36	0,00174	74	-0,05
ТК-030-322д к5	ТК-030-322д к6	подающий	250	132	67,9	63,7	68,1	0,36	0,00132	73	0,17
ТК-030-322д к5	ТК-030-322д к6	обратный	250	132	53	49,2	67,4	0,36	0,00129	73	-0,17
ТК-030-322д к6	ВД-016015	подающий	150	8	63,7	63,7	15,6	0,26	0,00234	77	0,02
ТК-030-322д к6	ВД-016015	обратный	150	8	49,2	49,2	15,6	0,26	0,00235	77	-0,02
ВД-016015	ОТВ-006236	подающий	150	2	63,7	63,7	15,6	0,26	0,00775	77	0,02
ВД-016015	ОТВ-006236	обратный	150	2	49,2	49,2	15,6	0,26	0,0077	77	-0,02
ОТВ-006236	ВД-002678	подающий	100	68	63,7	63,6	3,7	0,14	0,0008	77	0,05
ОТВ-006236	ВД-002678	обратный	100	68	49,2	49,3	3,7	0,14	0,0008	77	-0,05
ВД-002678	ВД-002679	подающий	100	45	63,6	63,6	3,7	0,14	0,00059	77	0,03
ВД-002678	ВД-002679	обратный	100	45	49,3	49,3	3,7	0,14	0,00059	77	-0,03

ОБОСНОВЫВАЮЩИЕ МАТЕРИАЛЫ К СХЕМЕ ТЕПЛОСНАБЖЕНИЯ ГОРОДА НИЖНЕГО НОВГОРОДА НА ПЕРИОД ДО 2030 ГОДА (АКТУАЛИЗАЦИЯ НА 2024 ГОД).
ГЛАВА 5. МАСТЕР-ПЛАН РАЗВИТИЯ СИСТЕМ ТЕПЛОСНАБЖЕНИЯ

Имя начального узла	Имя конечного узла	Тип участка	Диаметр (мм)	Длина (м)	Давление в начальном узле (м)	Давление в конечном узле (м)	Расход (м3/час)	Скорость (м/сек)	Удельные линейные потери	Геодезическая отметка узла (м)	Полная потеря напора (м)
ВД-002679	ОТВ-006241	подающий	100	135	63,6	63,5	3,7	0,13	0,00052	77	0,07
ВД-002679	ОТВ-006241	обратный	100	135	49,3	49,3	3,7	0,13	0,00052	77	-0,07
ОТВ-006241	ПТ-пл.Револ,7 вест2	подающий	80	172	63,5	63,4	1,9	0,1	0,00068	77	0,12
ОТВ-006241	ПТ-пл.Револ,7 вест2	обратный	80	172	49,3	49,5	1,9	0,1	0,00068	77	-0,12

3.2. Моделирование гидравлических режимов работы при отказе элементов тепловых сетей в зоне действия источника «Нагорная теплоцентраль» (НТЦ), по ул. Ветеринарная, д.5

Было выполнено моделирование следующей ситуации: отказ элементов тепловых сетей в зоне теплоснабжения НТЦ, выявлен дефект головного подающего трубопровода Ду1000 мм (см. рисунок 3.6).

По результатам моделирования данного гидравлического режима при отказе тепловых сетей установлено, что при перераспределении тепловой нагрузки между магистралями, повышении давления на источниках в подающем трубопроводе в рамках режимных карт, существующие резервные перемычки между магистралями позволят поддержать некоторый пониженный уровень подачи теплоты потребителям в пределах нормативных параметров (со снижением температуры воздуха в зданиях не ниже 12 град. С) во время ликвидации аварий и минимизирует риски прекращения теплоснабжения.

Для перераспределения тепловой нагрузки и восстановления циркуляции теплоносителя рекомендуется выполнить:

- открыть задвижки на перемычке между магистралями в УТ-Узел «Б»

Пьезометрические графики, иллюстрирующие гидравлические режимы до смоделированной аварии и после реализации указанных выше мероприятий, представлены на рисунках 3.7-3.12.



Рисунок 3.6 – Отключаемый трубопровод Ду1000 мм с выявленным дефектом

Таблица 3-7 Основные характеристики теплопровода и режимные параметры теплоносителя нормального гидравлического режима НТЦ - Малин, 2 пристрой

Имя начального узла	Имя конечного узла	Тип участка	Диаметр (мм)	Длина (м)	Давление в начальном узле (м)	Давление в конечном узле (м)	Расход (м3/час)	Скорость (м/сек)	Удельные линейные потери	Геодезическая отметка узла (м)	Полная потеря напора (м)
ул.Ветеринарная,5	ОТВ-007529	подающий	1400	5	85	84	10056,5	1,86	0,20226	180	1,01
ул.Ветеринарная,5	ОТВ-007529	обратный	1400	5	11	12	10056,5	1,86	0,20226	180	-1,01
ОТВ-007529	ВД-006892	подающий	1200	1	84	83,4	7609,8	1,9	0,57911	180	0,58
ОТВ-007529	ВД-006892	обратный	1200	1	12	12,6	7609,8	1,9	0,57909	180	-0,58
ВД-006892	УТ-400-коллектор	подающий	1200	2	83,4	82,8	7609,8	1,9	0,28955	180	0,58
ВД-006892	УТ-400-коллектор	обратный	1200	2	12,6	13,2	7609,8	1,9	0,28955	180	-0,58
УТ-400-коллектор	УТ-400-1	подающий	1200	45	82,8	81,1	7609,8	1,9	0,03861	180	1,74
УТ-400-коллектор	УТ-400-1	обратный	1200	45	13,2	14,9	7609,8	1,9	0,03861	180	-1,74
УТ-400-1	УТ-400-2	подающий	1200	13	81,1	80,8	5683,2	1,42	0,02485	180	0,32
УТ-400-1	УТ-400-2	обратный	1200	13	14,9	15,2	5683,2	1,42	0,02485	180	-0,32
УТ-400-2	УТ-400-3	подающий	800	14	80,8	80,3	2475,7	1,37	0,03629	180	0,51
УТ-400-2	УТ-400-3	обратный	800	14	15,2	15,7	2475,7	1,37	0,03629	180	-0,51
УТ-400-3	УТ-400-100	подающий	800	46	80,3	80,8	2475,7	1,37	0,01102	180	0,51
УТ-400-3	УТ-400-100	обратный	800	46	15,7	17,2	2475,7	1,37	0,01102	180	-0,51
УТ-400-100	УТ-400-узел А	подающий	700	19	80,8	79,2	2475,7	1,83	0,07962	179	1,51
УТ-400-100	УТ-400-узел А	обратный	700	19	17,2	18,8	2475,7	1,83	0,07962	179	-1,51
УТ-400-узел А	УТ-400-узел А-1	подающий	700	15	79,2	79,5	2475,7	1,83	0,05058	179	0,76
УТ-400-узел А	УТ-400-узел А-1	обратный	700	15	18,8	20,5	2475,7	1,83	0,05058	179	-0,76
УТ-400-узел А-1	УТ-400-300	подающий	700	25	79,5	78,8	2475,7	1,83	0,02616	178	0,65
УТ-400-узел А-1	УТ-400-300	обратный	700	25	20,5	21,2	2475,7	1,83	0,02616	178	-0,65
УТ-400-300	УТ-400-300а	подающий	700	70	78,8	78,8	2473,7	1,83	0,01423	178	1
УТ-400-300	УТ-400-300а	обратный	700	70	21,2	23,2	2473,7	1,83	0,01423	178	-1
УТ-400-300а	ВД-003557	подающий	700	59	78,8	80	2473,7	1,83	0,01462	177	0,86
УТ-400-300а	ВД-003557	обратный	700	59	23,2	26	2473,7	1,83	0,01462	177	-0,86
ВД-003557	ВД-003558	подающий	700	0	80	79,9	2473,7	1,79	0,0611	175	0,06
ВД-003557	ВД-003558	обратный	700	0	26	26,1	2473,7	1,79	0,0611	175	-0,06
ВД-003558	ВД-003559	подающий	700	15	79,9	79,7	2473,7	1,83	0,01725	175	0,26
ВД-003558	ВД-003559	обратный	700	15	26,1	26,3	2473,7	1,83	0,01725	175	-0,26
ВД-003559	ВД-003560	подающий	443	0	79,7	78,2	2473,7	4,48	149,32022	175	1,49
ВД-003559	ВД-003560	обратный	700	0	26,3	26,4	2473,7	1,74	6,12011	175	-0,06
ВД-003560	УТ-400-300б	подающий	800	570	78,2	89,2	2473,7	1,38	0,00352	175	2
ВД-003560	УТ-400-300б	обратный	800	570	26,4	41,4	2473,7	1,38	0,00352	175	-2
УТ-400-300б	ПЕР-000997	подающий	700	160	89,2	91	2473,7	1,79	0,01359	162	2,17
УТ-400-300б	ПЕР-000997	обратный	700	160	41,4	47,6	2473,7	1,79	0,01359	162	-2,17
ПЕР-000997	ТК-400-301	подающий	800	43	91	92,8	2473,7	1,38	0,00511	158	0,22
ПЕР-000997	ТК-400-301	обратный	800	43	47,6	49,8	2473,7	1,38	0,00511	158	-0,22
ТК-400-301	ТК-400-301а	подающий	800	41	92,8	94,5	2471,8	1,38	0,00521	156	0,21
ТК-400-301	ТК-400-301а	обратный	800	41	49,8	52	2471,8	1,38	0,00521	156	-0,21
ТК-400-301а	ТК-400-302	подающий	800	62	94,5	96,1	2466	1,38	0,00744	154	0,46

Имя начального узла	Имя конечного узла	Тип участка	Диаметр (мм)	Длина (м)	Давление в начальном узле (м)	Давление в конечном узле (м)	Расход (м3/час)	Скорость (м/сек)	Удельные линейные потери	Геодезическая отметка узла (м)	Полная потеря напора (м)
ТК-400-301а	ТК-400-302	обратный	800	62	52	54,5	2466	1,38	0,00744	154	-0,46
ТК-400-302	УТ-400-303	подающий	800	30	96,1	94,5	2466	1,37	0,0189	152	0,57
ТК-400-302	УТ-400-303	обратный	800	30	54,5	54	2466	1,37	0,0189	152	-0,57
УТ-400-303	ТК-400-304	подающий	800	187	94,5	96,6	2402,6	1,34	0,00491	153	0,92
УТ-400-303	ТК-400-304	обратный	800	187	54	58	2402,6	1,34	0,00491	153	-0,92
ТК-400-304	ТК-400-305	подающий	800	35	96,6	95,3	2402,6	1,34	0,00928	150	0,32
ТК-400-304	ТК-400-305	обратный	800	35	58	57,3	2402,6	1,34	0,00928	150	-0,32
ТК-400-305	УТ-400-306	подающий	800	50	95,3	94,8	2402,6	1,34	0,00953	151	0,48
ТК-400-305	УТ-400-306	обратный	800	50	57,3	57,8	2402,6	1,34	0,00953	151	-0,48
УТ-400-306	УТ-400-307	подающий	800	95	94,8	93,4	2394,4	1,34	0,0046	151	0,44
УТ-400-306	УТ-400-307	обратный	800	95	57,8	57,2	2394,4	1,34	0,0046	151	-0,44
УТ-400-307	УТ-400-308	подающий	800	73	93,4	94,1	2359,2	1,32	0,00383	152	0,28
УТ-400-307	УТ-400-308	обратный	800	73	57,2	58,5	2359,2	1,32	0,00383	152	-0,28
УТ-400-308	ТК-400-310	подающий	800	28	94,1	92,9	2356,9	1,31	0,00571	151	0,16
УТ-400-308	ТК-400-310	обратный	800	28	58,5	57,6	2356,9	1,31	0,00571	151	-0,16
ТК-400-310	И.П.-000468	подающий	700	116	92,9	93,3	2356,9	1,71	0,01431	152	1,66
ТК-400-310	И.П.-000468	обратный	700	116	57,6	61,3	2356,9	1,71	0,01431	152	-1,66
И.П.-000468	И.П.-000469	подающий	700	155	93,3	96,8	2356,9	1,7	0,00912	150	1,41
И.П.-000468	И.П.-000469	обратный	700	155	61,3	67,7	2356,9	1,7	0,00912	150	-1,41
И.П.-000469	ТК-400-311	подающий	700	52	96,8	97,1	2356,9	1,71	0,01364	145	0,71
И.П.-000469	ТК-400-311	обратный	700	52	67,7	69,4	2356,9	1,71	0,01364	145	-0,71
ТК-400-311	УТ-400-312	подающий	700	150	97,1	107,7	2277,7	1,69	0,00993	144	1,49
ТК-400-311	УТ-400-312	обратный	700	150	69,4	82,9	2277,7	1,69	0,00993	144	-1,49
УТ-400-312	ТК-400-313	подающий	700	67	107,7	107,6	2277,7	1,69	0,01575	132	1,06
УТ-400-312	ТК-400-313	обратный	700	67	82,9	85	2277,7	1,69	0,01575	132	-1,06
ТК-400-313	ТК-400-314	подающий	700	150	107,6	92,4	2277,7	1,66	0,00779	131	1,17
ТК-400-313	ТК-400-314	обратный	700	150	85	72,1	2277,7	1,66	0,00779	131	-1,17
ТК-400-314	ТК-400-316	подающий	700	201	92,4	80,3	2179,5	1,59	0,00567	145	1,14
ТК-400-314	ТК-400-316	обратный	700	201	72,1	62,3	2179,5	1,59	0,00567	145	-1,14
ТК-400-316	ТК-400-317	подающий	700	180	80,3	80,4	2179,5	1,59	0,00519	156	0,93
ТК-400-316	ТК-400-317	обратный	700	180	62,3	64,2	2179,5	1,59	0,00519	156	-0,93
ТК-400-317	ТК-400-318	подающий	700	38	80,4	78,9	2179,5	1,59	0,0116	155	0,44
ТК-400-317	ТК-400-318	обратный	700	38	64,2	63,7	2179,5	1,59	0,0116	155	-0,44
ТК-400-318	ТК-400-319	подающий	700	24	78,9	79,6	2179,5	1,61	0,01427	156	0,34
ТК-400-318	ТК-400-319	обратный	700	24	63,7	65	2179,5	1,61	0,01426	156	-0,34
ТК-400-319	ТК-400-320	подающий	700	170	79,6	74,9	2179,5	1,61	0,00996	155	1,69
ТК-400-319	ТК-400-320	обратный	700	170	65	63,7	2179,5	1,61	0,00996	155	-1,69
ТК-400-320	ТК-400-321	подающий	600	32	74,9	74,4	2179,5	2,07	0,01594	158	0,51
ТК-400-320	ТК-400-321	обратный	600	32	63,7	64,2	2179,5	2,07	0,01594	158	-0,51
ТК-400-321	ТК-400-322	подающий	700	136	74,4	74	2179,5	1,6	0,01021	158	1,39
ТК-400-321	ТК-400-322	обратный	700	136	64,2	66,6	2179,5	1,6	0,01021	158	-1,39
ТК-400-322	ТК-400-323	подающий	700	94	74	72,9	2179,5	1,61	0,01175	157	1,1
ТК-400-322	ТК-400-323	обратный	700	94	66,6	67,7	2179,5	1,61	0,01175	157	-1,1

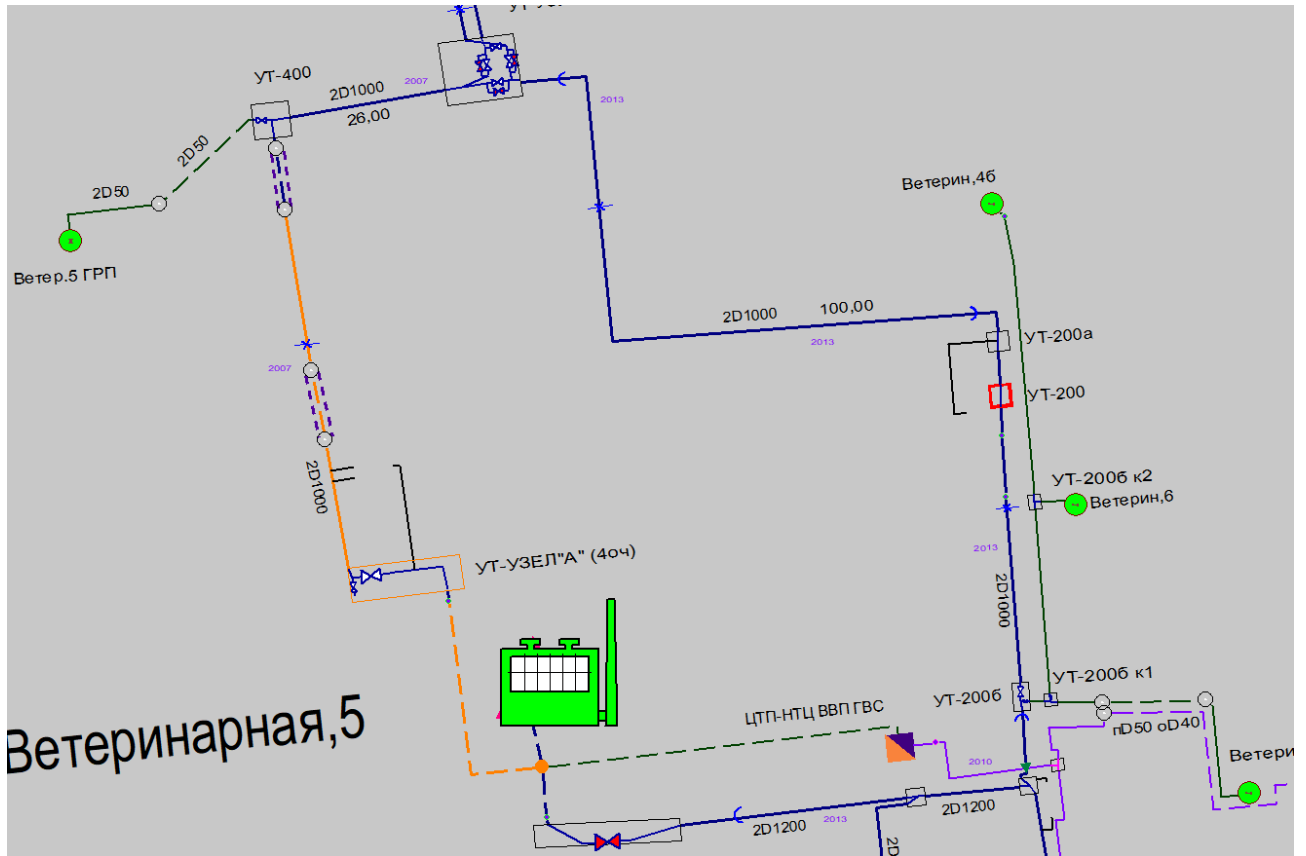
Имя начального узла	Имя конечного узла	Тип участка	Диаметр (мм)	Длина (м)	Давление в начальном узле (м)	Давление в конечном узле (м)	Расход (м ³ /час)	Скорость (м/сек)	Удельные линейные потери	Геодезическая отметка узла (м)	Полная потеря напора (м)
ТК-400-323	ТК-400-324	подающий	700	19	72,9	72,7	2179,5	1,6	0,01128	157	0,21
ТК-400-323	ТК-400-324	обратный	700	19	67,7	67,9	2179,5	1,6	0,01129	157	-0,21
ТК-400-324	ТК-400-325	подающий	700	8	72,7	72,4	2179,5	1,6	0,03619	157	0,29
ТК-400-324	ТК-400-325	обратный	700	8	67,9	68,2	2179,5	1,6	0,03618	157	-0,29
ТК-400-325	ТК-400-326	подающий	700	134	72,4	78,6	2179,5	1,6	0,00559	157	0,75
ТК-400-325	ТК-400-326	обратный	700	134	68,2	75,9	2179,5	1,6	0,00559	157	-0,75
ТК-400-326	ВД-000020	подающий	700	547	78,6	83,9	2179,5	1,58	0,01037	150	5,67
ТК-400-326	ВД-000020	обратный	700	547	75,9	92,6	2179,5	1,58	0,01037	150	-5,67
ВД-000020	ТК-400-327	подающий	700	53	83,9	85,1	2179,5	1,58	0,01614	139	0,86
ВД-000020	ТК-400-327	обратный	700	53	92,6	95,5	2179,5	1,58	0,01614	139	-0,86
ТК-400-327	ВД-015119	подающий	600	3	85,1	84,7	2179,5	2,03	0,14657	137	0,44
ТК-400-327	ВД-015119	обратный	600	3	95,5	95,9	2179,5	2,03	0,14657	137	-0,44
ВД-015119	РСТ-1	подающий	600	20	84,7	83,8	2179,5	2,07	0,04242	137	0,85
ВД-015119	РСТ-1	обратный	600	20	95,9	96,8	2179,5	2,07	0,04242	137	-0,85
РСТ-1	ВД-015118	подающий	500	1	73	73	960,1	1,3	0,0092	137	0,01
РСТ-1	ВД-015118	обратный	500	1	13	14	960,1	1,3	1,0092	137	-1,01
ВД-015118	УТ-400-328	подающий	500	314	73	85,4	960,1	1,3	0,00816	137	2,56
ВД-015118	УТ-400-328	обратный	500	314	14	31,6	960,1	1,3	0,00816	137	-2,56
УТ-400-328	ШО-000301	подающий	500	63	85,4	82,1	796,3	1,07	0,00492	122	0,31
УТ-400-328	ШО-000301	обратный	500	63	31,6	28,9	796,3	1,07	0,00492	122	-0,31
ШО-000301	ШО-002618	подающий	500	20	82,1	81,9	796,3	1,12	0,01254	125	0,25
ШО-000301	ШО-002618	обратный	500	20	28,9	29,1	796,3	1,12	0,01254	125	-0,25
ШО-002618	ШО-002619	подающий	500	63	81,9	83,5	796,3	1,12	0,00543	125	0,34
ШО-002618	ШО-002619	обратный	500	63	29,1	31,5	796,3	1,12	0,00543	125	-0,34
ШО-002619	ТК-400-328а	подающий	500	90	83,5	83,1	796,3	1,12	0,00523	123	0,47
ШО-002619	ТК-400-328а	обратный	500	90	31,5	31,9	796,3	1,12	0,00523	123	-0,47
ТК-400-328а	ШО-002620	подающий	500	77	83,1	83,7	757,7	1,06	0,00516	123	0,4
ТК-400-328а	ШО-002620	обратный	500	77	31,9	33,3	757,7	1,06	0,00516	123	-0,4
ШО-002620	ТК-400-329	подающий	500	278	83,7	88,8	757,7	1,06	0,00326	122	0,91
ШО-002620	ТК-400-329	обратный	500	278	33,3	40,2	757,7	1,06	0,00326	122	-0,91
ТК-400-329	И.П.-000727	подающий	500	4	88,8	88,6	757,7	1,06	0,0302	116	0,12
ТК-400-329	И.П.-000727	обратный	500	4	40,2	40,4	757,7	1,06	0,0302	116	-0,12
И.П.-000727	УТ-400-329а	подающий	500	30	88,6	83,5	757,7	1,06	0,00539	116	0,16
И.П.-000727	УТ-400-329а	обратный	500	30	40,4	35,5	757,7	1,06	0,00539	116	-0,16
УТ-400-329а	УТ-400-330	подающий	500	60	83,5	79,3	743,8	1,01	0,00361	121	0,22
УТ-400-329а	УТ-400-330	обратный	500	60	35,5	31,7	743,8	1,01	0,00361	121	-0,22
УТ-400-330	УТ-400-331	подающий	500	140	79,3	74,6	743,8	1,01	0,00487	125	0,68
УТ-400-330	УТ-400-331	обратный	500	140	31,7	28,4	743,8	1,01	0,00487	125	-0,68
УТ-400-331	УТ-400-331а	подающий	500	59	74,6	72,2	739,4	1	0,00593	129	0,35
УТ-400-331	УТ-400-331а	обратный	500	59	28,4	26,8	739,4	1	0,00593	129	-0,35
УТ-400-331а	УТ-400-332	подающий	500	13	72,2	72,1	739,4	1	0,00658	131	0,09
УТ-400-331а	УТ-400-332	обратный	500	13	26,8	26,9	739,4	1	0,00658	131	-0,09
УТ-400-332	ШО-000453	подающий	500	138	72,1	71,4	728	0,98	0,00529	131	0,73

Имя начального узла	Имя конечного узла	Тип участка	Диаметр (мм)	Длина (м)	Давление в начальном узле (м)	Давление в конечном узле (м)	Расход (м ³ /час)	Скорость (м/сек)	Удельные линейные потери	Геодезическая отметка узла (м)	Полная потеря напора (м)
УТ-400-332	ШО-000453	обратный	500	138	26,9	27,6	728	0,98	0,00529	131	-0,73
ШО-000453	ТК-400-333	подающий	500	99	71,4	72,1	728	0,98	0,00359	131	0,36
ШО-000453	ТК-400-333	обратный	500	99	27,6	28,9	728	0,98	0,00359	131	-0,36
ТК-400-333	ТК-400-334	подающий	500	148	72,1	77,5	631,9	0,85	0,0039	130	0,58
ТК-400-333	ТК-400-334	обратный	500	148	28,9	35,5	631,9	0,85	0,0039	130	-0,58
ТК-400-334	ТК-400-334-1	подающий	350	18	77,5	77,2	346	1,12	0,01612	124	0,29
ТК-400-334	ТК-400-334-1	обратный	350	18	35,5	35,8	346	1,12	0,01612	124	-0,29
ТК-400-334-1	ТК-400-334-2	подающий	350	115	77,2	78,5	346	1,12	0,00621	124	0,71
ТК-400-334-1	ТК-400-334-2	обратный	350	115	35,8	38,5	346	1,12	0,00621	124	-0,71
ТК-400-334-2	УТ-400-334-26	подающий	300	17	78,5	81,4	129,1	0,46	0,00263	122	0,04
ТК-400-334-2	УТ-400-334-26	обратный	300	17	38,5	41,6	129,1	0,46	0,00263	122	-0,04
УТ-400-334-26	ВД-007661	подающий	300	315	81,4	87,9	129,1	0,48	0,00178	119	0,56
УТ-400-334-26	ВД-007661	обратный	300	315	41,6	49,1	129,1	0,48	0,00178	119	-0,56
ВД-007661	РД-ЦТП-168	подающий	300	1	87,9	87,8	129,1	0,48	0,024	112	0,02
ВД-007661	РД-ЦТП-168	обратный	300	1	49,1	49,2	129,1	0,48	0,024	112	-0,02
РД-ЦТП-168	ВД-007497	подающий	250	15	87,8	87,8	81,3	0,44	0,00488	112	0,07
РД-ЦТП-168	ВД-007497	обратный	250	15	52,1	52,2	81,3	0,44	0,00488	112	-0,07
ВД-007497	ТК-400-334-2 к9	подающий	250	25	87,8	85,7	81,3	0,44	0,00282	112	0,07
ВД-007497	ТК-400-334-2 к9	обратный	250	25	52,2	50,3	81,3	0,44	0,00282	112	-0,07
ТК-400-334-2 к9	ТК-400-334-2 к10	подающий	200	45	85,7	84,4	71,1	0,61	0,0059	114	0,27
ТК-400-334-2 к9	ТК-400-334-2 к10	обратный	200	45	50,3	49,5	71,1	0,61	0,0059	114	-0,27
ТК-400-334-2 к10	ТК-400-334-2 к11	подающий	200	41	84,4	85,4	39	0,33	0,00183	115	0,07
ТК-400-334-2 к10	ТК-400-334-2 к11	обратный	200	41	49,5	50,6	39	0,33	0,00183	115	-0,07
ТК-400-334-2 к11	ТК-400-334-2 к12	подающий	200	29	85,4	85,3	35,3	0,3	0,00167	114	0,05
ТК-400-334-2 к11	ТК-400-334-2 к12	обратный	200	29	50,6	50,6	35,3	0,3	0,00167	114	-0,05
ТК-400-334-2 к12	ВД-007512	подающий	200	45	85,3	86,3	32,4	0,28	0,00131	114	0,06
ТК-400-334-2 к12	ВД-007512	обратный	200	45	50,6	51,7	32,4	0,28	0,00131	114	-0,06
ВД-007512	КП-Малин,3 ТТО ГВС 1	подающий	200	3	86,3	86,2	32,4	0,28	0,00307	113	0,01
ВД-007512	КП-Малин,3 ТТО ГВС 1	обратный	200	3	51,7	51,7	32,4	0,28	0,0031	113	-0,01
КП-Малин,3 ТТО ГВС 1	ОТВ-000948	подающий	200	21	86,2	86,2	32,4	0,28	0,00128	113	0,03
КП-Малин,3 ТТО ГВС 1	ОТВ-000948	обратный	200	21	51,7	51,7	32,4	0,28	0,00128	113	-0,03
ОТВ-000948	ОТВ-000949	подающий	200	53	86,2	86,2	29,6	0,25	0,00071	113	0,04
ОТВ-000948	ОТВ-000949	обратный	200	53	51,7	51,8	29,6	0,25	0,00071	113	-0,04

Имя начального узла	Имя конечного узла	Тип участка	Диаметр (мм)	Длина (м)	Давление в начальном узле (м)	Давление в конечном узле (м)	Расход (м3/час)	Скорость (м/сек)	Удельные линейные потери	Геодезическая отметка узла (м)	Полная потеря напора (м)
ОТВ-000949	КП-Малин,3 ТТО ГВС 2	подающий	150	30	86,2	86,1	26,9	0,45	0,00355	113	0,11
ОТВ-000949	КП-Малин,3 ТТО ГВС 2	обратный	150	30	51,8	51,9	26,9	0,45	0,00355	113	-0,11
КП-Малин,3 ТТО ГВС 2	ВД-006460	подающий	150	5	86,1	86	26,9	0,45	0,00814	113	0,04
КП-Малин,3 ТТО ГВС 2	ВД-006460	обратный	150	5	51,9	51,9	26,9	0,45	0,00816	113	-0,04
ВД-006460	ТК-400-334-2 к12-1	подающий	150	36	86	86,9	26,9	0,45	0,00333	113	0,12
ВД-006460	ТК-400-334-2 к12-1	обратный	150	36	51,9	53	26,9	0,45	0,00333	113	-0,12
ТК-400-334-2 к12-1	ВД-006461	подающий	150	13	86,9	88,9	26,9	0,45	0,003	112	0,04
ТК-400-334-2 к12-1	ВД-006461	обратный	150	13	53	55,1	26,9	0,45	0,00299	112	-0,04
ВД-006461	ОТВ-000951	подающий	150	10	88,9	88,8	26,9	0,43	0,00622	110	0,06
ВД-006461	ОТВ-000951	обратный	150	10	55,1	55,1	26,9	0,43	0,00622	110	-0,06
ОТВ-000951	ОТВ-000953	подающий	150	45	88,8	88,7	23,8	0,38	0,00349	110	0,16
ОТВ-000951	ОТВ-000953	обратный	150	45	55,1	55,3	23,8	0,38	0,00349	110	-0,16
ОТВ-000953	ОТВ-000954	подающий	150	30	88,7	88,6	21,3	0,34	0,00293	110	0,09
ОТВ-000953	ОТВ-000954	обратный	150	30	55,3	55,4	21,3	0,34	0,00293	110	-0,09
ОТВ-000954	ОТВ-000955	подающий	150	64	88,6	88,4	18,3	0,3	0,00206	110	0,13
ОТВ-000954	ОТВ-000955	обратный	150	64	55,4	55,5	18,3	0,3	0,00206	110	-0,13
ОТВ-000955	ОТВ-000956	подающий	125	30	88,4	88,3	15,7	0,36	0,00389	110	0,12
ОТВ-000955	ОТВ-000956	обратный	125	30	55,5	55,6	15,7	0,36	0,00389	110	-0,12
ОТВ-000956	ОТВ-000958	подающий	125	62	88,3	92,2	12,7	0,29	0,00243	110	0,15
ОТВ-000956	ОТВ-000958	обратный	125	62	55,6	59,8	12,7	0,29	0,00243	110	-0,15
ОТВ-000958	ОТВ-000960	подающий	100	32	92,2	92	10,1	0,36	0,00499	106	0,16
ОТВ-000958	ОТВ-000960	обратный	100	32	59,8	59,9	10,1	0,36	0,00499	106	-0,16
ОТВ-000960	ОТВ-000961	подающий	100	40	92	91,9	7,7	0,28	0,00289	106	0,12
ОТВ-000960	ОТВ-000961	обратный	100	40	59,9	60,1	7,7	0,28	0,00289	106	-0,12
ОТВ-000961	ОТВ-000962	подающий	80	30	91,9	91,8	5,7	0,31	0,00462	106	0,14
ОТВ-000961	ОТВ-000962	обратный	80	30	60,1	60,2	5,7	0,31	0,00462	106	-0,14
ОТВ-000962	ОТВ-000963	подающий	70	35	91,8	91,6	3,8	0,28	0,00462	106	0,16
ОТВ-000962	ОТВ-000963	обратный	70	35	60,2	60,4	3,8	0,28	0,00462	106	-0,16
ОТВ-000963	ПЕР-000725	подающий	50	20	91,6	91,5	1,4	0,2	0,00482	106	0,1
ОТВ-000963	ПЕР-000725	обратный	50	20	60,4	60,5	1,4	0,2	0,00481	106	-0,1
ПЕР-000725	ПТ-Малин,2 пристрой	подающий	32	3	91,5	91,2	1,4	0,45	0,08403	106	0,25
ПЕР-000725	ПТ-Малин,2 пристрой	обратный	32	3	60,5	60,7	1,4	0,45	0,08403	106	-0,25



Рисунок 3.8 – Пьезометрический график аварийного гидравлического режима НТЦ - Малин,2 пристрой

Таблица 3-8 Основные характеристики теплопровода и режимные параметры теплоносителя аварийного гидравлического режима НТЦ - Малин, 2 пристрой

Имя начального узла	Имя конечного узла	Тип участка	Диаметр (мм)	Длина (м)	Давление в начальном узле (м)	Давление в конечном узле (м)	Расход (м3/час)	Скорость (м/сек)	Удельные линейные потери	Геодезическая отметка узла (м)	Полная потеря напора (м)
ул.Ветеринарная,5	ОТВ-007529	подающий	1400	5	90	89	10043	1,86	0,20172	180	1,01
ул.Ветеринарная,5	ОТВ-007529	обратный	1400	5	11	12	10043	1,86	0,20172	180	-1,01
ОТВ-007529	ВД-006892	подающий	1200	1	89	88	10040,5	2,5	1,00809	180	1,01
ОТВ-007529	ВД-006892	обратный	1200	1	12	12,6	7591,1	1,89	0,57629	180	-0,58
ВД-006892	УТ-400-коллектор	подающий	1200	2	88	87	10040,5	2,5	0,5041	180	1,01
ВД-006892	УТ-400-коллектор	обратный	1200	2	12,6	13,2	7591,1	1,89	0,2881	180	-0,58
УТ-400-коллектор	УТ-400-1	подающий	1200	45	87	84	10040,5	2,51	0,06721	180	3,02
УТ-400-коллектор	УТ-400-1	обратный	1200	45	13,2	14,9	7591,1	1,9	0,03842	180	-1,73
УТ-400-1	УТ-400-2	подающий	1200	13	84	83,3	8132,5	2,03	0,05088	180	0,66
УТ-400-1	УТ-400-2	обратный	1200	13	14,9	15,2	5683,2	1,42	0,02485	180	-0,32
УТ-400-2	УТ-400-3	подающий	800	14	83,3	82,8	2475,7	1,37	0,03629	180	0,51
УТ-400-2	УТ-400-3	обратный	800	14	15,2	15,7	2475,7	1,37	0,03629	180	-0,51
УТ-400-3	УТ-400-100	подающий	800	46	82,8	83,3	2475,7	1,37	0,01102	180	0,51
УТ-400-3	УТ-400-100	обратный	800	46	15,7	17,2	2475,7	1,37	0,01102	180	-0,51
УТ-400-100	УТ-400-узел А	подающий	700	19	83,3	81,8	2475,7	1,83	0,07962	179	1,51
УТ-400-100	УТ-400-узел А	обратный	700	19	17,2	18,7	2475,7	1,83	0,07962	179	-1,51
УТ-400-узел А	УТ-400-узел А-1	подающий	700	15	81,8	82	2475,7	1,83	0,05058	179	0,76
УТ-400-узел А	УТ-400-узел А-1	обратный	700	15	18,7	20,5	2475,7	1,83	0,05058	179	-0,76
УТ-400-узел А-1	УТ-400-300	подающий	700	25	82	81,3	2475,7	1,83	0,02616	178	0,65
УТ-400-узел А-1	УТ-400-300	обратный	700	25	20,5	21,2	2475,7	1,83	0,02616	178	-0,65
УТ-400-300	УТ-400-300а	подающий	700	70	81,3	81,4	2473,7	1,83	0,01423	178	1
УТ-400-300	УТ-400-300а	обратный	700	70	21,2	23,1	2473,7	1,83	0,01423	178	-1
УТ-400-300а	ВД-003557	подающий	700	59	81,4	82,5	2473,7	1,83	0,01462	177	0,86
УТ-400-300а	ВД-003557	обратный	700	59	23,1	26	2473,7	1,83	0,01462	177	-0,86
ВД-003557	ВД-003558	подающий	700	0	82,5	82,4	2473,7	1,79	0,06121	175	0,06
ВД-003557	ВД-003558	обратный	700	0	26	26,1	2473,7	1,79	0,0612	175	-0,06
ВД-003558	ВД-003559	подающий	700	15	82,4	82,2	2473,7	1,83	0,01725	175	0,26
ВД-003558	ВД-003559	обратный	700	15	26,1	26,3	2473,7	1,83	0,01725	175	-0,26
ВД-003559	ВД-003560	подающий	443	0	82,2	80,7	2473,7	4,48	149,31946	175	1,49
ВД-003559	ВД-003560	обратный	700	0	26,3	26,4	2473,7	1,74	6,12068	175	-0,06
ВД-003560	УТ-400-300б	подающий	800	570	80,7	91,7	2473,7	1,38	0,00352	175	2
ВД-003560	УТ-400-300б	обратный	800	570	26,4	41,4	2473,7	1,38	0,00352	175	-2
УТ-400-300б	ПЕР-000997	подающий	700	160	91,7	93,5	2473,7	1,79	0,01359	162	2,17
УТ-400-300б	ПЕР-000997	обратный	700	160	41,4	47,6	2473,7	1,79	0,01359	162	-2,17

Имя начального узла	Имя конечного узла	Тип участка	Диаметр (мм)	Длина (м)	Давление в начальном узле (м)	Давление в конечном узле (м)	Расход (м ³ /час)	Скорость (м/сек)	Удельные линейные потери	Геодезическая отметка узла (м)	Полная потеря напора (м)
ПЕР-000997	ТК-400-301	подающий	800	43	93,5	95,3	2473,7	1,38	0,00511	158	0,22
ПЕР-000997	ТК-400-301	обратный	800	43	47,6	49,8	2473,7	1,38	0,00511	158	-0,22
ТК-400-301	ТК-400-301а	подающий	800	41	95,3	97,1	2471,8	1,38	0,00521	156	0,21
ТК-400-301	ТК-400-301а	обратный	800	41	49,8	52	2471,8	1,38	0,00521	156	-0,21
ТК-400-301а	ТК-400-302	подающий	800	62	97,1	98,6	2466	1,38	0,00744	154	0,46
ТК-400-301а	ТК-400-302	обратный	800	62	52	54,5	2466	1,38	0,00744	154	-0,46
ТК-400-302	УТ-400-303	подающий	800	30	98,6	97	2466	1,37	0,0189	152	0,57
ТК-400-302	УТ-400-303	обратный	800	30	54,5	54	2466	1,37	0,0189	152	-0,57
УТ-400-303	ТК-400-304	подающий	800	187	97	99,1	2402,6	1,34	0,00491	153	0,92
УТ-400-303	ТК-400-304	обратный	800	187	54	58	2402,6	1,34	0,00491	153	-0,92
ТК-400-304	ТК-400-305	подающий	800	35	99,1	97,8	2402,6	1,34	0,00928	150	0,32
ТК-400-304	ТК-400-305	обратный	800	35	58	57,3	2402,6	1,34	0,00928	150	-0,32
ТК-400-305	УТ-400-306	подающий	800	50	97,8	97,3	2402,6	1,34	0,00953	151	0,48
ТК-400-305	УТ-400-306	обратный	800	50	57,3	57,8	2402,6	1,34	0,00953	151	-0,48
УТ-400-306	УТ-400-307	подающий	800	95	97,3	95,9	2394,4	1,34	0,0046	151	0,44
УТ-400-306	УТ-400-307	обратный	800	95	57,8	57,2	2394,4	1,34	0,0046	151	-0,44
УТ-400-307	УТ-400-308	подающий	800	73	95,9	96,6	2359,2	1,32	0,00383	152	0,28
УТ-400-307	УТ-400-308	обратный	800	73	57,2	58,5	2359,2	1,32	0,00383	152	-0,28
УТ-400-308	ТК-400-310	подающий	800	28	96,6	95,4	2356,9	1,31	0,00571	151	0,16
УТ-400-308	ТК-400-310	обратный	800	28	58,5	57,6	2356,9	1,31	0,00571	151	-0,16
ТК-400-310	И.П.-000468	подающий	700	116	95,4	95,8	2356,9	1,71	0,01431	152	1,66
ТК-400-310	И.П.-000468	обратный	700	116	57,6	61,3	2356,9	1,71	0,01431	152	-1,66
И.П.-000468	И.П.-000469	подающий	700	155	95,8	99,4	2356,9	1,7	0,00912	150	1,41
И.П.-000468	И.П.-000469	обратный	700	155	61,3	67,7	2356,9	1,7	0,00912	150	-1,41
И.П.-000469	ТК-400-311	подающий	700	52	99,4	99,7	2356,9	1,71	0,01364	145	0,71
И.П.-000469	ТК-400-311	обратный	700	52	67,7	69,4	2356,9	1,71	0,01365	145	-0,71
ТК-400-311	УТ-400-312	подающий	700	150	99,7	110,2	2277,7	1,69	0,00993	144	1,49
ТК-400-311	УТ-400-312	обратный	700	150	69,4	82,9	2277,7	1,69	0,00993	144	-1,49
УТ-400-312	ТК-400-313	подающий	700	67	110,2	110,1	2277,7	1,69	0,01575	132	1,06
УТ-400-312	ТК-400-313	обратный	700	67	82,9	85	2277,7	1,69	0,01575	132	-1,06
ТК-400-313	ТК-400-314	подающий	700	150	110,1	94,9	2277,7	1,66	0,00779	131	1,17
ТК-400-313	ТК-400-314	обратный	700	150	85	72,1	2277,7	1,66	0,00779	131	-1,17
ТК-400-314	ТК-400-316	подающий	700	201	94,9	82,8	2179,5	1,59	0,00567	145	1,14
ТК-400-314	ТК-400-316	обратный	700	201	72,1	62,3	2179,5	1,59	0,00567	145	-1,14
ТК-400-316	ТК-400-317	подающий	700	180	82,8	82,9	2179,5	1,59	0,00519	156	0,93
ТК-400-316	ТК-400-317	обратный	700	180	62,3	64,2	2179,5	1,59	0,00519	156	-0,93
ТК-400-317	ТК-400-318	подающий	700	38	82,9	81,4	2179,5	1,59	0,0116	155	0,44
ТК-400-317	ТК-400-318	обратный	700	38	64,2	63,6	2179,5	1,59	0,0116	155	-0,44
ТК-400-318	ТК-400-319	подающий	700	24	81,4	82,1	2179,5	1,61	0,01427	156	0,34
ТК-400-318	ТК-400-319	обратный	700	24	63,6	65	2179,5	1,61	0,01426	156	-0,34
ТК-400-319	ТК-400-320	подающий	700	170	82,1	77,4	2179,5	1,61	0,00996	155	1,69
ТК-400-319	ТК-400-320	обратный	700	170	65	63,7	2179,5	1,61	0,00996	155	-1,69
ТК-400-320	ТК-400-321	подающий	600	32	77,4	76,9	2179,5	2,07	0,01594	158	0,51

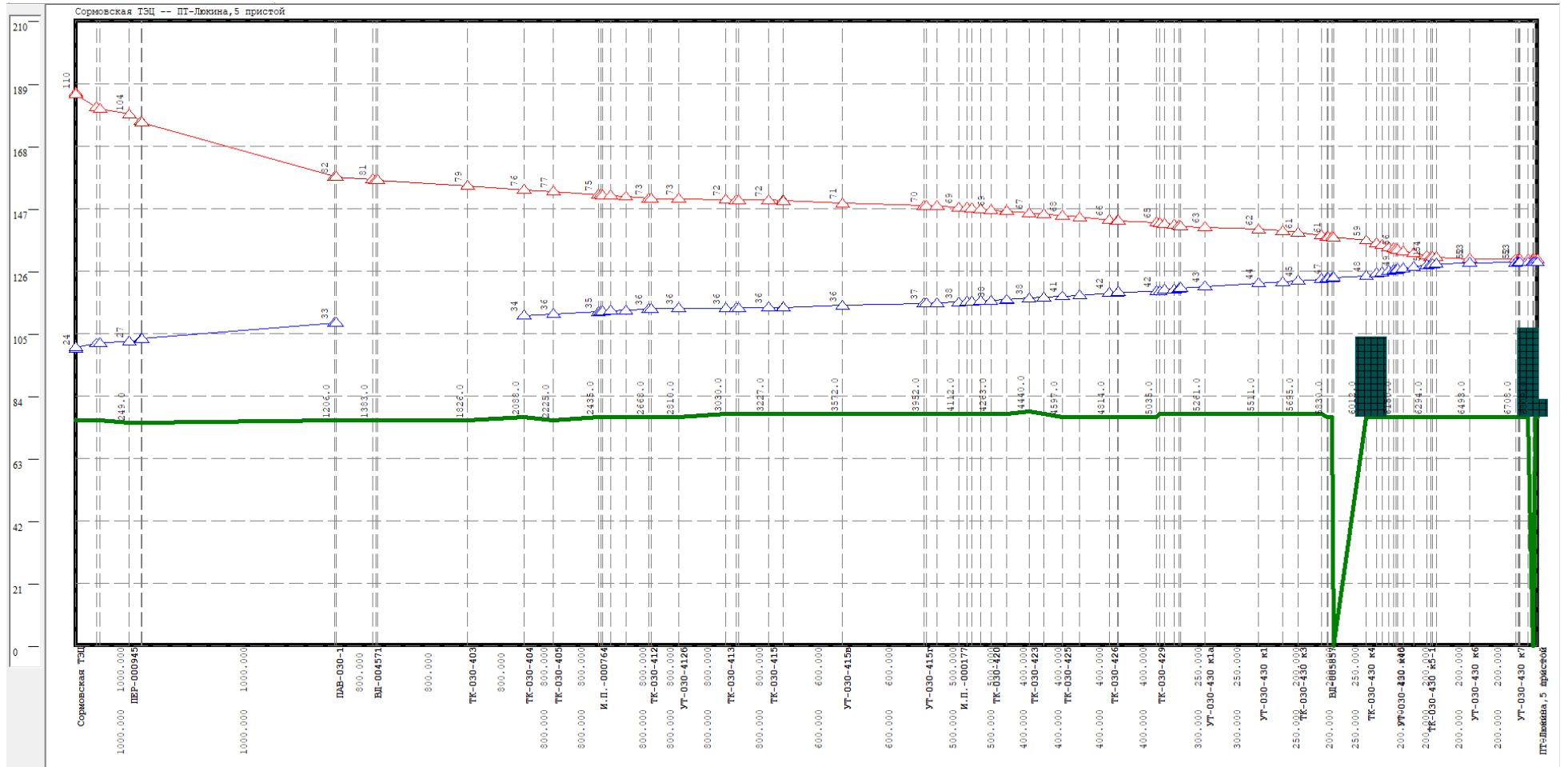
Имя начального узла	Имя конечного узла	Тип участка	Диаметр (мм)	Длина (м)	Давление в начальном узле (м)	Давление в конечном узле (м)	Расход (м ³ /час)	Скорость (м/сек)	Удельные линейные потери	Геодезическая отметка узла (м)	Полная потеря напора (м)
ТК-400-320	ТК-400-321	обратный	600	32	63,7	64,2	2179,5	2,07	0,01594	158	-0,51
ТК-400-321	ТК-400-322	подающий	700	136	76,9	76,5	2179,5	1,6	0,01021	158	1,39
ТК-400-321	ТК-400-322	обратный	700	136	64,2	66,6	2179,5	1,6	0,01021	158	-1,39
ТК-400-322	ТК-400-323	подающий	700	94	76,5	75,4	2179,5	1,61	0,01175	157	1,1
ТК-400-322	ТК-400-323	обратный	700	94	66,6	67,7	2179,5	1,61	0,01175	157	-1,1
ТК-400-323	ТК-400-324	подающий	700	19	75,4	75,2	2179,5	1,6	0,01128	157	0,21
ТК-400-323	ТК-400-324	обратный	700	19	67,7	67,9	2179,5	1,6	0,01128	157	-0,21
ТК-400-324	ТК-400-325	подающий	700	8	75,2	74,9	2179,5	1,6	0,03619	157	0,29
ТК-400-324	ТК-400-325	обратный	700	8	67,9	68,2	2179,5	1,6	0,03619	157	-0,29
ТК-400-325	ТК-400-326	подающий	700	134	74,9	81,1	2179,5	1,6	0,00559	157	0,75
ТК-400-325	ТК-400-326	обратный	700	134	68,2	75,9	2179,5	1,6	0,00559	157	-0,75
ТК-400-326	ВД-000020	подающий	700	547	81,1	86,5	2179,5	1,58	0,01037	150	5,67
ТК-400-326	ВД-000020	обратный	700	547	75,9	92,6	2179,5	1,58	0,01037	150	-5,67
ВД-000020	ТК-400-327	подающий	700	53	86,5	87,6	2179,5	1,58	0,01614	139	0,86
ВД-000020	ТК-400-327	обратный	700	53	92,6	95,5	2179,5	1,58	0,01614	139	-0,86
ТК-400-327	ВД-015119	подающий	600	3	87,6	87,2	2179,5	2,03	0,14657	137	0,44
ТК-400-327	ВД-015119	обратный	600	3	95,5	95,9	2179,5	2,03	0,14657	137	-0,44
ВД-015119	РСТ-1	подающий	600	20	87,2	86,3	2179,5	2,07	0,04242	137	0,85
ВД-015119	РСТ-1	обратный	600	20	95,9	96,7	2179,5	2,07	0,04242	137	-0,85
РСТ-1	ВД-015118	подающий	500	1	73	73	960,1	1,3	0,00921	137	0,01
РСТ-1	ВД-015118	обратный	500	1	13	13	960,1	1,3	0,00919	137	-0,01
ВД-015118	УТ-400-328	подающий	500	314	73	85,4	960,1	1,3	0,00816	137	2,56
ВД-015118	УТ-400-328	обратный	500	314	13	30,6	960,1	1,3	0,00816	137	-2,56
УТ-400-328	ШО-000301	подающий	500	63	85,4	82,1	796,3	1,07	0,00492	122	0,31
УТ-400-328	ШО-000301	обратный	500	63	30,6	27,9	796,3	1,07	0,00492	122	-0,31
ШО-000301	ШО-002618	подающий	500	20	82,1	81,9	796,3	1,12	0,01254	125	0,25
ШО-000301	ШО-002618	обратный	500	20	27,9	28,1	796,3	1,12	0,01254	125	-0,25
ШО-002618	ШО-002619	подающий	500	63	81,9	83,5	796,3	1,12	0,00543	125	0,34
ШО-002618	ШО-002619	обратный	500	63	28,1	30,5	796,3	1,12	0,00543	125	-0,34
ШО-002619	ТК-400-328а	подающий	500	90	83,5	83,1	796,3	1,12	0,00523	123	0,47
ШО-002619	ТК-400-328а	обратный	500	90	30,5	30,9	796,3	1,12	0,00523	123	-0,47
ТК-400-328а	ШО-002620	подающий	500	77	83,1	83,7	757,7	1,06	0,00516	123	0,4
ТК-400-328а	ШО-002620	обратный	500	77	30,9	32,3	757,7	1,06	0,00516	123	-0,4
ШО-002620	ТК-400-329	подающий	500	278	83,7	88,8	757,7	1,06	0,00326	122	0,91
ШО-002620	ТК-400-329	обратный	500	278	32,3	39,2	757,7	1,06	0,00326	122	-0,91
ТК-400-329	И.П.-000727	подающий	500	4	88,8	88,6	757,7	1,06	0,03017	116	0,12
ТК-400-329	И.П.-000727	обратный	500	4	39,2	39,4	757,7	1,06	0,03018	116	-0,12
И.П.-000727	УТ-400-329а	подающий	500	30	88,6	83,5	757,7	1,06	0,00539	116	0,16
И.П.-000727	УТ-400-329а	обратный	500	30	39,4	34,5	757,7	1,06	0,00539	116	-0,16
УТ-400-329а	УТ-400-330	подающий	500	60	83,5	79,3	743,8	1,01	0,00361	121	0,22
УТ-400-329а	УТ-400-330	обратный	500	60	34,5	30,7	743,8	1,01	0,00361	121	-0,22
УТ-400-330	УТ-400-331	подающий	500	140	79,3	74,6	743,8	1,01	0,00487	125	0,68
УТ-400-330	УТ-400-331	обратный	500	140	30,7	27,4	743,8	1,01	0,00487	125	-0,68

Имя начального узла	Имя конечного узла	Тип участка	Диаметр (мм)	Длина (м)	Давление в начальном узле (м)	Давление в конечном узле (м)	Расход (м3/час)	Скорость (м/сек)	Удельные линейные потери	Геодезическая отметка узла (м)	Полная потеря напора (м)
УТ-400-331	УТ-400-331а	подающий	500	59	74,6	72,2	739,4	1	0,00593	129	0,35
УТ-400-331	УТ-400-331а	обратный	500	59	27,4	25,8	739,4	1	0,00592	129	-0,35
УТ-400-331а	УТ-400-332	подающий	500	13	72,2	72,1	739,4	1	0,00658	131	0,09
УТ-400-331а	УТ-400-332	обратный	500	13	25,8	25,9	739,4	1	0,00658	131	-0,09
УТ-400-332	ШО-000453	подающий	500	138	72,1	71,4	728	0,98	0,00529	131	0,73
УТ-400-332	ШО-000453	обратный	500	138	25,9	26,6	728	0,98	0,00529	131	-0,73
ШО-000453	ТК-400-333	подающий	500	99	71,4	72,1	728	0,98	0,00359	131	0,36
ШО-000453	ТК-400-333	обратный	500	99	26,6	27,9	728	0,98	0,00359	131	-0,36
ТК-400-333	ТК-400-334	подающий	500	148	72,1	77,5	631,9	0,85	0,0039	130	0,58
ТК-400-333	ТК-400-334	обратный	500	148	27,9	34,5	631,9	0,85	0,0039	130	-0,58
ТК-400-334	ТК-400-334-1	подающий	350	18	77,5	77,2	346	1,12	0,01612	124	0,29
ТК-400-334	ТК-400-334-1	обратный	350	18	34,5	34,8	346	1,12	0,01612	124	-0,29
ТК-400-334-1	ТК-400-334-2	подающий	350	115	77,2	78,5	346	1,12	0,00621	124	0,71
ТК-400-334-1	ТК-400-334-2	обратный	350	115	34,8	37,5	346	1,12	0,00621	124	-0,71
ТК-400-334-2	УТ-400-334-26	подающий	300	17	78,5	81,4	129,1	0,46	0,00263	122	0,04
ТК-400-334-2	УТ-400-334-26	обратный	300	17	37,5	40,6	129,1	0,46	0,00263	122	-0,04
УТ-400-334-26	ВД-007661	подающий	300	315	81,4	87,9	129,1	0,48	0,00178	119	0,56
УТ-400-334-26	ВД-007661	обратный	300	315	40,6	48,1	129,1	0,48	0,00178	119	-0,56
ВД-007661	РД-ЦТП-168	подающий	300	1	87,9	87,8	129,1	0,48	0,02399	112	0,02
ВД-007661	РД-ЦТП-168	обратный	300	1	48,1	48,2	129,1	0,48	0,0239	112	-0,02
РД-ЦТП-168	ВД-007497	подающий	250	15	87,8	87,8	81,3	0,44	0,00488	112	0,07
РД-ЦТП-168	ВД-007497	обратный	250	15	51,1	51,2	81,3	0,44	0,00488	112	-0,07
ВД-007497	ТК-400-334-2 к9	подающий	250	25	87,8	85,7	81,3	0,44	0,00282	112	0,07
ВД-007497	ТК-400-334-2 к9	обратный	250	25	51,2	49,2	81,3	0,44	0,00282	112	-0,07
ТК-400-334-2 к9	ТК-400-334-2 к10	подающий	200	45	85,7	84,4	71,1	0,61	0,0059	114	0,27
ТК-400-334-2 к9	ТК-400-334-2 к10	обратный	200	45	49,2	48,5	71,1	0,61	0,0059	114	-0,27
ТК-400-334-2 к10	ТК-400-334-2 к11	подающий	200	41	84,4	85,4	39	0,33	0,00183	115	0,07
ТК-400-334-2 к10	ТК-400-334-2 к11	обратный	200	41	48,5	49,6	39	0,33	0,00183	115	-0,07
ТК-400-334-2 к11	ТК-400-334-2 к12	подающий	200	29	85,4	85,3	35,3	0,3	0,00167	114	0,05
ТК-400-334-2 к11	ТК-400-334-2 к12	обратный	200	29	49,6	49,6	35,3	0,3	0,00167	114	-0,05
ТК-400-334-2 к12	ВД-007512	подающий	200	45	85,3	86,3	32,4	0,28	0,00131	114	0,06
ТК-400-334-2 к12	ВД-007512	обратный	200	45	49,6	50,7	32,4	0,28	0,00131	114	-0,06
ВД-007512	КП-Малин,3	подающий	200	3	86,3	86,2	32,4	0,28	0,00307	113	0,01

Имя начального узла	Имя конечного узла	Тип участка	Диаметр (мм)	Длина (м)	Давление в начальном узле (м)	Давление в конечном узле (м)	Расход (м3/час)	Скорость (м/сек)	Удельные линейные потери	Геодезическая отметка узла (м)	Полная потеря напора (м)
	ТТО ГВС 1										
ВД-007512	КП-Малин,3 ТТО ГВС 1	обратный	200	3	50,7	50,7	32,4	0,28	0,00307	113	-0,01
КП-Малин,3 ТТО ГВС 1	ОТВ-000948	подающий	200	21	86,2	86,2	32,4	0,28	0,00128	113	0,03
КП-Малин,3 ТТО ГВС 1	ОТВ-000948	обратный	200	21	50,7	50,7	32,4	0,28	0,00128	113	-0,03
ОТВ-000948	ОТВ-000949	подающий	200	53	86,2	86,2	29,6	0,25	0,00071	113	0,04
ОТВ-000948	ОТВ-000949	обратный	200	53	50,7	50,8	29,6	0,25	0,00071	113	-0,04
ОТВ-000949	КП-Малин,3 ТТО ГВС 2	подающий	150	30	86,2	86,1	26,9	0,45	0,00355	113	0,11
ОТВ-000949	КП-Малин,3 ТТО ГВС 2	обратный	150	30	50,8	50,9	26,9	0,45	0,00355	113	-0,11
КП-Малин,3 ТТО ГВС 2	ВД-006460	подающий	150	5	86,1	86	26,9	0,45	0,00814	113	0,04
КП-Малин,3 ТТО ГВС 2	ВД-006460	обратный	150	5	50,9	50,9	26,9	0,45	0,00814	113	-0,04
ВД-006460	ТК-400-334-2 к12-1	подающий	150	36	86	86,9	26,9	0,45	0,00333	113	0,12
ВД-006460	ТК-400-334-2 к12-1	обратный	150	36	50,9	52	26,9	0,45	0,00333	113	-0,12
ТК-400-334-2 к12-1	ВД-006461	подающий	150	13	86,9	88,9	26,9	0,45	0,00299	112	0,04
ТК-400-334-2 к12-1	ВД-006461	обратный	150	13	52	54,1	26,9	0,45	0,00299	112	-0,04
ВД-006461	ОТВ-000951	подающий	150	10	88,9	88,8	26,9	0,43	0,00622	110	0,06
ВД-006461	ОТВ-000951	обратный	150	10	54,1	54,1	26,9	0,43	0,00622	110	-0,06
ОТВ-000951	ОТВ-000953	подающий	150	45	88,8	88,7	23,8	0,38	0,00349	110	0,16
ОТВ-000951	ОТВ-000953	обратный	150	45	54,1	54,3	23,8	0,38	0,00349	110	-0,16
ОТВ-000953	ОТВ-000954	подающий	150	30	88,7	88,6	21,3	0,34	0,00293	110	0,09
ОТВ-000953	ОТВ-000954	обратный	150	30	54,3	54,4	21,3	0,34	0,00293	110	-0,09
ОТВ-000954	ОТВ-000955	подающий	150	64	88,6	88,4	18,3	0,3	0,00206	110	0,13
ОТВ-000954	ОТВ-000955	обратный	150	64	54,4	54,5	18,3	0,3	0,00206	110	-0,13
ОТВ-000955	ОТВ-000956	подающий	125	30	88,4	88,3	15,7	0,36	0,00389	110	0,12
ОТВ-000955	ОТВ-000956	обратный	125	30	54,5	54,6	15,7	0,36	0,00389	110	-0,12
ОТВ-000956	ОТВ-000958	подающий	125	62	88,3	92,2	12,7	0,29	0,00243	110	0,15
ОТВ-000956	ОТВ-000958	обратный	125	62	54,6	58,8	12,7	0,29	0,00243	110	-0,15
ОТВ-000958	ОТВ-000960	подающий	100	32	92,2	92	10,1	0,36	0,00499	106	0,16
ОТВ-000958	ОТВ-000960	обратный	100	32	58,8	58,9	10,1	0,36	0,00499	106	-0,16
ОТВ-000960	ОТВ-000961	подающий	100	40	92	91,9	7,7	0,28	0,0029	106	0,12
ОТВ-000960	ОТВ-000961	обратный	100	40	58,9	59,1	7,7	0,28	0,00289	106	-0,12
ОТВ-000961	ОТВ-000962	подающий	80	30	91,9	91,8	5,7	0,31	0,00462	106	0,14
ОТВ-000961	ОТВ-000962	обратный	80	30	59,1	59,2	5,7	0,31	0,00462	106	-0,14
ОТВ-000962	ОТВ-000963	подающий	70	35	91,8	91,6	3,8	0,28	0,00462	106	0,16
ОТВ-000962	ОТВ-000963	обратный	70	35	59,2	59,4	3,8	0,28	0,00462	106	-0,16

ОБОСНОВЫВАЮЩИЕ МАТЕРИАЛЫ К СХЕМЕ ТЕПЛОСНАБЖЕНИЯ ГОРОДА НИЖНЕГО НОВГОРОДА НА ПЕРИОД ДО 2030 ГОДА (АКТУАЛИЗАЦИЯ НА 2024 ГОД).
ГЛАВА 5. МАСТЕР-ПЛАН РАЗВИТИЯ СИСТЕМ ТЕПЛОСНАБЖЕНИЯ

Имя начального узла	Имя конечного узла	Тип участка	Диаметр (мм)	Длина (м)	Давление в начальном узле (м)	Давление в конечном узле (м)	Расход (м3/час)	Скорость (м/сек)	Удельные линейные потери	Геодезическая отметка узла (м)	Полная потеря напора (м)
ОТВ-000963	ПЕР-000725	подающий	50	20	91,6	91,5	1,4	0,2	0,00482	106	0,1
ОТВ-000963	ПЕР-000725	обратный	50	20	59,4	59,5	1,4	0,2	0,00481	106	-0,1
ПЕР-000725	ПТ-Малин,2 пристрой	подающий	32	3	91,5	91,2	1,4	0,45	0,08404	106	0,25
ПЕР-000725	ПТ-Малин,2 пристрой	обратный	32	3	59,5	59,7	1,4	0,45	0,08403	106	-0,25



Рисунок 3.9 – Пьезометрический график нормального гидравлического режима НТЦ – Минина,20к

ОБОСНОВЫВАЮЩИЕ МАТЕРИАЛЫ К СХЕМЕ ТЕПЛОСНАБЖЕНИЯ ГОРОДА НИЖНЕГО НОВГОРОДА НА ПЕРИОД ДО 2030 ГОДА (АКТУАЛИЗАЦИЯ НА 2024 ГОД).
ГЛАВА 5. МАСТЕР-ПЛАН РАЗВИТИЯ СИСТЕМ ТЕПЛОСНАБЖЕНИЯ

Таблица 3-9 Основные характеристики теплопровода и режимные параметры теплоносителя нормального гидравлического режима НТЦ - Минина, 20к

Имя начального узла	Имя конечного узла	Тип участка	Диаметр (мм)	Длина (м)	Давление в начальном узле (М)	Давление в конечном узле (М)	Расход (м3/час)	Скорость (м/сек)	Удельные линейные потери	Геодезическая отметка узла (м)	Полная потеря напора (м)
ул.Ветеринарная,5	ОТВ-007529	подающий	1400	5	85	84	10056,5	1,86	0,20226	180	1,01
ул.Ветеринарная,5	ОТВ-007529	обратный	1400	5	11	12	10056,5	1,86	0,20226	180	-1,01
ОТВ-007529	ВД-006892	подающий	1200	1	84	83,4	7609,8	1,9	0,57911	180	0,58
ОТВ-007529	ВД-006892	обратный	1200	1	12	12,6	7609,8	1,9	0,57909	180	-0,58
ВД-006892	УТ-400-коллектор	подающий	1200	2	83,4	82,8	7609,8	1,9	0,28955	180	0,58
ВД-006892	УТ-400-коллектор	обратный	1200	2	12,6	13,2	7609,8	1,9	0,28955	180	-0,58
УТ-400-коллектор	УТ-400-1	подающий	1200	45	82,8	81,1	7609,8	1,9	0,03861	180	1,74
УТ-400-коллектор	УТ-400-1	обратный	1200	45	13,2	14,9	7609,8	1,9	0,03861	180	-1,74
УТ-400-1	УТ-400-2	подающий	1200	13	81,1	80,8	5683,2	1,42	0,02485	180	0,32
УТ-400-1	УТ-400-2	обратный	1200	13	14,9	15,2	5683,2	1,42	0,02485	180	-0,32
УТ-400-2	ПЕР-001018	подающий	700	4	80,8	79,6	3207,6	2,33	0,28293	180	1,13
УТ-400-2	ПЕР-001018	обратный	700	4	15,2	16,4	3207,6	2,33	0,28293	180	-1,13
ПЕР-001018	УТ-400-2006	подающий	1000	9	79,6	79,4	3207,6	1,15	0,02327	180	0,21
ПЕР-001018	УТ-400-2006	обратный	1000	9	16,4	16,6	3207,6	1,15	0,02327	180	-0,21
УТ-400-2006	ВД-003553	подающий	1000	25	79,4	79,3	3201,3	1,15	0,0041	180	0,1
УТ-400-2006	ВД-003553	обратный	1000	25	16,6	16,7	3201,3	1,15	0,0041	180	-0,1
ВД-003553	ВД-003554	подающий	700	8	79,3	78,8	3201,3	2,33	0,06154	180	0,49
ВД-003553	ВД-003554	обратный	700	8	16,7	17,2	3201,3	2,33	0,06154	180	-0,49
ВД-003554	УТ-400-200	подающий	1000	5	78,8	78,7	3201,3	1,15	0,0205	180	0,1
ВД-003554	УТ-400-200	обратный	1000	5	17,2	17,3	3201,3	1,15	0,0205	180	-0,1
УТ-400-200	УТ-400-200а	подающий	1000	10	78,7	78,6	3201,3	1,15	0,01119	180	0,11
УТ-400-200	УТ-400-200а	обратный	1000	10	17,3	17,4	3201,3	1,15	0,01119	180	-0,11
УТ-400-200а	УТ-400-УЗЕЛ "Б"	подающий	1000	100	78,6	78	3201,3	1,15	0,00662	180	0,66
УТ-400-200а	УТ-400-УЗЕЛ "Б"	обратный	1000	100	17,4	18	3201,3	1,15	0,00662	180	-0,66
УТ-400-УЗЕЛ "Б"	УТ-400-201	подающий	1000	280	78	74,7	3201,3	1,15	0,00439	180	1,23
УТ-400-УЗЕЛ "Б"	УТ-400-201	обратный	1000	280	18	17,3	3201,3	1,15	0,00439	180	-1,23
УТ-400-201	ТК-400-202	подающий	700	25	74,7	72,4	3201,3	2,34	0,05329	182	1,33
УТ-400-201	ТК-400-202	обратный	700	25	17,3	17,6	3201,3	2,34	0,05329	182	-1,33
ТК-400-202	ТК-400-202а	подающий	700	26	72,4	73,4	3161,9	2,31	0,03845	183	1
ТК-400-202	ТК-400-202а	обратный	700	26	17,6	20,6	3161,9	2,31	0,03845	183	-1
ТК-400-202а	ПЕР-000673	подающий	700	3	73,4	73,1	3151,1	2,33	0,1022	181	0,31
ТК-400-202а	ПЕР-000673	обратный	700	3	20,6	20,9	3151,1	2,33	0,1022	181	-0,31
ПЕР-000673	ТК-400-203	подающий	800	116	73,1	73,2	3151,1	1,78	0,00806	181	0,93
ПЕР-000673	ТК-400-203	обратный	800	116	20,9	22,8	3151,1	1,78	0,00806	181	-0,93
ТК-400-203	ТК-400-203а	подающий	800	118	73,2	73	3068,7	1,74	0,00951	180	1,12
ТК-400-203	ТК-400-203а	обратный	800	118	22,8	25	3068,7	1,74	0,00951	180	-1,12
ТК-400-203а	ПЕР-001267	подающий	800	79	73	72,3	3068,7	1,74	0,00949	179	0,75
ТК-400-203а	ПЕР-001267	обратный	800	79	25	25,7	3068,7	1,74	0,00949	179	-0,75
ПЕР-001267	ПЕР-001339	подающий	700	16	72,3	71,7	3068,7	2,27	0,03562	179	0,57

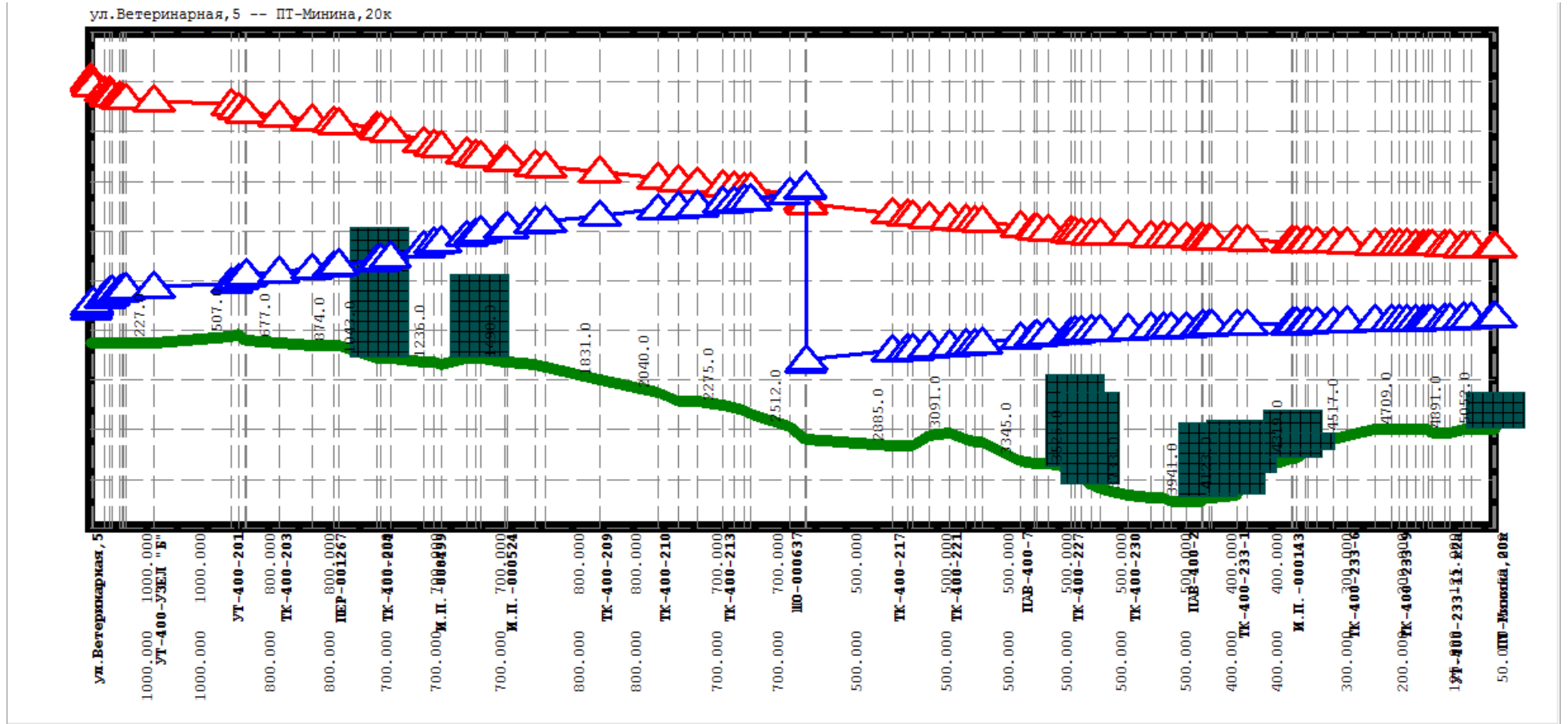
ОБОСНОВЫВАЮЩИЕ МАТЕРИАЛЫ К СХЕМЕ ТЕПЛОСНАБЖЕНИЯ ГОРОДА НИЖНЕГО НОВГОРОДА НА ПЕРИОД ДО 2030 ГОДА (АКТУАЛИЗАЦИЯ НА 2024 ГОД).

ГЛАВА 5. МАСТЕР-ПЛАН РАЗВИТИЯ СИСТЕМ ТЕПЛОСНАБЖЕНИЯ

Имя начального узла	Имя конечного узла	Тип участка	Диаметр (мм)	Длина (м)	Давление в начальном узле (м)	Давление в конечном узле (м)	Расход (м3/час)	Скорость (м/сек)	Удельные линейные потери	Геодезическая отметка узла (м)	Полная потеря напора (м)
ПЕР-001267	ПЕР-001339	обратный	700	16	25,7	26,3	3068,7	2,27	0,03562	179	-0,57
ПЕР-001339	ПЕР-001338	подающий	800	140	71,7	74,6	3068,7	1,74	0,00817	179	1,14
ПЕР-001339	ПЕР-001338	обратный	800	140	26,3	31,4	3068,7	1,74	0,00817	179	-1,14
ПЕР-001338	ТК-400-204	подающий	700	13	74,6	74,2	3068,7	2,27	0,03132	175	0,41
ПЕР-001338	ТК-400-204	обратный	700	13	31,4	31,8	3068,7	2,27	0,03132	175	-0,41
ТК-400-204	ТК-400-205	подающий	700	35	74,2	73,1	3067,7	2,27	0,02979	175	1,04
ТК-400-204	ТК-400-205	обратный	700	35	31,8	32,9	3067,7	2,27	0,02979	175	-1,04
ТК-400-205	ПАВ-400-1	подающий	700	121	73,1	70,8	3067,7	2,27	0,02728	175	3,3
ТК-400-205	ПАВ-400-1	обратный	700	121	32,9	37,2	3067,7	2,27	0,02728	175	-3,3
ПАВ-400-1	И.П.-000499	подающий	700	37	70,8	69,8	3067,7	2,27	0,02862	174	1,06
ПАВ-400-1	И.П.-000499	обратный	700	37	37,2	38,2	3067,7	2,27	0,02862	174	-1,06
И.П.-000499	ТК-400-205а	подающий	700	23	69,8	70,2	3067,7	2,27	0,02274	174	0,52
И.П.-000499	ТК-400-205а	обратный	700	23	38,2	39,8	3067,7	2,27	0,02274	174	-0,52
ТК-400-205а	ТК-400-205б	подающий	700	93	70,2	66,3	3039	2,21	0,02085	173	1,94
ТК-400-205а	ТК-400-205б	обратный	700	93	39,8	39,7	3039	2,21	0,02085	173	-1,94
ТК-400-205б	ТК-400-206	подающий	700	33	66,3	65,6	3039	2,21	0,02239	175	0,74
ТК-400-205б	ТК-400-206	обратный	700	33	39,7	40,4	3039	2,21	0,02239	175	-0,74
ТК-400-206	И.П.-000367	подающий	700	17	65,6	65	2624,4	1,91	0,03443	175	0,59
ТК-400-206	И.П.-000367	обратный	700	17	40,4	41	2624,4	1,91	0,03443	175	-0,59
И.П.-000367	И.П.-000524	подающий	700	88	65	65	2624,4	1,91	0,0111	175	0,98
И.П.-000367	И.П.-000524	обратный	700	88	41	43	2624,4	1,91	0,0111	175	-0,98
И.П.-000524	ТК-400-207	подающий	700	8	65	64,8	2624,4	1,94	0,03034	174	0,24
И.П.-000524	ТК-400-207	обратный	700	8	43	43,3	2624,4	1,94	0,03286	174	-0,26
ТК-400-207	ПЕР-001031	подающий	700	100	64,8	64,2	2624,4	1,91	0,01515	174	1,52
ТК-400-207	ПЕР-001031	обратный	700	100	43,3	45,8	2624,4	1,91	0,01515	174	-1,52
ПЕР-001031	ТК-400-208	подающий	800	37	64,2	64,9	2624,4	1,46	0,00931	173	0,34
ПЕР-001031	ТК-400-208	обратный	800	37	45,8	47,1	2624,4	1,46	0,00931	173	-0,34
ТК-400-208	ТК-400-209	подающий	800	196	64,9	67,1	2617,7	1,48	0,00893	172	1,75
ТК-400-208	ТК-400-209	обратный	800	196	47,1	52,9	2617,7	1,48	0,00893	172	-1,75
ТК-400-209	ТК-400-210	подающий	800	209	67,1	69	2479,1	1,38	0,01029	168	2,15
ТК-400-209	ТК-400-210	обратный	800	209	52,9	59	2479,1	1,38	0,01029	168	-2,15
ТК-400-210	ТК-400-211	подающий	700	74	69	71,3	2435,1	1,77	0,00881	164	0,65
ТК-400-210	ТК-400-211	обратный	700	74	59	62,7	2435,1	1,77	0,00881	164	-0,65
ТК-400-211	ТК-400-212	подающий	700	67	71,3	70,7	2416,9	1,76	0,00959	161	0,64
ТК-400-211	ТК-400-212	обратный	700	67	62,7	63,3	2416,9	1,76	0,00959	161	-0,64
ТК-400-212	ТК-400-213	подающий	700	94	70,7	70,6	2416,9	1,74	0,01119	161	1,05
ТК-400-212	ТК-400-213	обратный	700	94	63,3	65,4	2416,9	1,74	0,01119	161	-1,05
ТК-400-213	ТК-400-214	подающий	800	38	70,6	71,4	2416,1	1,35	0,00768	160	0,29
ТК-400-213	ТК-400-214	обратный	800	38	65,4	66,7	2416,1	1,35	0,00768	160	-0,29
ТК-400-214	ТК-400-215	подающий	800	36	71,4	71,9	2410,6	1,34	0,0113	159	0,41
ТК-400-214	ТК-400-215	обратный	800	36	66,7	68,1	2410,6	1,34	0,0113	159	-0,41
ТК-400-215	ТК-400-216	подающий	700	26	71,9	72,8	2410,6	1,78	0,00551	158	0,14
ТК-400-215	ТК-400-216	обратный	700	26	68,1	69,2	2410,6	1,78	0,00551	158	-0,14

ОБОСНОВЫВАЮЩИЕ МАТЕРИАЛЫ К СХЕМЕ ТЕПЛОСНАБЖЕНИЯ ГОРОДА НИЖНЕГО НОВГОРОДА НА ПЕРИОД ДО 2030 ГОДА (АКТУАЛИЗАЦИЯ НА 2024 ГОД).

ГЛАВА 5. МАСТЕР-ПЛАН РАЗВИТИЯ СИСТЕМ ТЕПЛОСНАБЖЕНИЯ

Имя начального узла	Имя конечного узла	Тип участка	Диаметр (мм)	Длина (м)	Давление в начальном узле (м)	Давление в конечном узле (м)	Расход (м3/час)	Скорость (м/сек)	Удельные линейные потери	Геодезическая отметка узла (м)	Полная потеря напора (м)
ТК-400-216	ШО-000637	подающий	700	137	72,8	74,8	2410,6	1,73	0,01428	157	1,96
ТК-400-216	ШО-000637	обратный	700	137	69,2	75,2	2410,6	1,73	0,01428	157	-1,96
ШО-000637	ПАВ-400-9	подающий	700	56	74,8	77,1	2410,6	1,74	0,031	153	1,74
ШО-000637	ПАВ-400-9	обратный	700	56	75,2	80,9	2410,6	1,74	0,031	153	-1,74
ПАВ-400-9	НПС 2	подающий	700	3	77,1	76,8	2410,6	1,75	0,1162	149	0,35
ПАВ-400-9	НПС 2	обратный	700	3	80,9	81,3	2410,6	1,75	0,1162	149	-0,35
НПС 2	ПАВ-400-9	подающий	700	5	76,2	75,9	2302,2	1,68	0,0636	149	0,32
НПС 2	ПАВ-400-9	обратный	700	5	25	25,3	2302,2	1,68	0,0636	149	-0,32
ПАВ-400-9	ТК-400-217	подающий	500	309	75,9	74,8	992,7	1,36	0,01008	149	3,11
ПАВ-400-9	ТК-400-217	обратный	500	309	25,3	30,4	993	1,36	0,01008	149	-3,12
ТК-400-217	ТК-400-218	подающий	500	54	74,8	74,3	992,7	1,39	0,00742	147	0,4
ТК-400-217	ТК-400-218	обратный	500	54	30,4	30,8	993	1,39	0,00743	147	-0,4
ТК-400-218	ТК-400-219	подающий	500	21	74,3	74,1	992,7	1,36	0,01058	147	0,22
ТК-400-218	ТК-400-219	обратный	500	21	30,8	31,1	993	1,36	0,01059	147	-0,22
ТК-400-219	ТК-400-220	подающий	500	54	74,1	70,5	992,7	1,39	0,01097	147	0,59
ТК-400-219	ТК-400-220	обратный	500	54	31,1	28,7	993	1,39	0,01098	147	-0,59
ТК-400-220	ТК-400-221	подающий	500	77	70,5	69	941,8	1,32	0,00733	150	0,56
ТК-400-220	ТК-400-221	обратный	500	77	28,7	28,2	942,1	1,32	0,00734	150	-0,56
ТК-400-221	ТК-400-222	подающий	500	58	69	70,7	941,8	1,32	0,00509	151	0,3
ТК-400-221	ТК-400-222	обратный	500	58	28,2	30,5	942,1	1,32	0,00509	151	-0,3
ТК-400-222	ТК-400-222а	подающий	500	33	70,7	71,4	941,8	1,28	0,00806	149	0,27
ТК-400-222	ТК-400-222а	обратный	500	33	30,5	31,8	942,1	1,28	0,00807	149	-0,27
ТК-400-222а	ТК-400-223	подающий	500	25	71,4	71,1	931,4	1,27	0,01192	148	0,3
ТК-400-222а	ТК-400-223	обратный	500	25	31,8	32,1	931,7	1,27	0,01193	148	-0,3
ТК-400-223	ПАВ-400-7	подающий	500	138	71,1	75,6	880,3	1,2	0,01117	148	1,54
ТК-400-223	ПАВ-400-7	обратный	500	138	32,1	39,6	880,6	1,2	0,01118	148	-1,54
ПАВ-400-7	ТК-400-224	подающий	500	52	75,6	75,9	810,4	1,1	0,01251	142	0,65
ПАВ-400-7	ТК-400-224	обратный	500	52	39,6	41,3	810,8	1,1	0,01252	142	-0,65
ТК-400-224	ТК-400-225	подающий	500	8	75,9	75,8	810,4	1,1	0,01396	141	0,11
ТК-400-224	ТК-400-225	обратный	500	8	41,3	41,4	810,8	1,1	0,01398	141	-0,11
ТК-400-225	ТК-400-226	подающий	500	40	75,8	75,5	810,4	1,1	0,00673	141	0,27
ТК-400-225	ТК-400-226	обратный	500	40	41,4	41,7	810,8	1,1	0,00674	141	-0,27
ТК-400-226	ТК-400-227	подающий	500	80	75,5	75,9	810,4	1,1	0,00755	141	0,6
ТК-400-226	ТК-400-227	обратный	500	80	41,7	43,3	810,8	1,1	0,00756	141	-0,6
ТК-400-227	ТК-400-228	подающий	500	16	75,9	75,7	711,4	0,97	0,01708	140	0,27
ТК-400-227	ТК-400-228	обратный	500	16	43,3	43,5	711,7	0,97	0,01709	140	-0,27
ТК-400-228	И.П.-000126	подающий	500	23	75,7	78,4	711,4	0,97	0,00941	140	0,22
ТК-400-228	И.П.-000126	обратный	500	23	43,5	46,7	711,7	0,97	0,00942	140	-0,22
И.П.-000126	ТК-400-229	подающий	500	34	78,4	81,2	711,4	0,96	0,00644	137	0,22
И.П.-000126	ТК-400-229	обратный	500	34	46,7	50	711,7	0,96	0,00645	137	-0,22
ТК-400-229	ТК-400-229а	подающий	500	33	81,2	82,1	711,4	0,97	0,00453	134	0,15
ТК-400-229	ТК-400-229а	обратный	500	33	50	51,1	711,7	0,97	0,00454	134	-0,15
ТК-400-229а	ТК-400-230	подающий	500	102	82,1	83,8	660,7	0,9	0,00309	133	0,32

ОБНОСОВЫВАЮЩИЕ МАТЕРИАЛЫ К СХЕМЕ ТЕПЛОСНАБЖЕНИЯ ГОРОДА НИЖНЕГО НОВГОРОДА НА ПЕРИОД ДО 2030 ГОДА (АКТУАЛИЗАЦИЯ НА 2024 ГОД).

ГЛАВА 5. МАСТЕР-ПЛАН РАЗВИТИЯ СИСТЕМ ТЕПЛОСНАБЖЕНИЯ

Имя начального узла	Имя конечного узла	Тип участка	Диаметр (мм)	Длина (м)	Давление в начальном узле (м)	Давление в конечном узле (м)	Расход (м3/час)	Скорость (м/сек)	Удельные линейные потери	Геодезическая отметка узла (м)	Полная потеря напора (м)
TK-400-229a	TK-400-230	обратный	500	102	51,1	53,4	661,1	0,9	0,0031	133	-0,32
TK-400-230	TK-400-231	подающий	500	79	83,8	84,4	642	0,87	0,00496	131	0,39
TK-400-230	TK-400-231	обратный	500	79	53,4	54,8	642,4	0,87	0,00496	131	-0,39
TK-400-231	TK-400-231a	подающий	500	47	84,4	84,2	532,4	0,72	0,0035	130	0,16
TK-400-231	TK-400-231a	обратный	500	47	54,8	55	532,7	0,72	0,0035	130	-0,16
TK-400-231a	TK-400-232	подающий	500	28	84,2	85,1	532,4	0,72	0,00334	130	0,09
TK-400-231a	TK-400-232	обратный	500	28	55	56,1	532,7	0,72	0,00334	130	-0,09
TK-400-232	ПАВ-400-2	подающий	500	54	85,1	85	532,4	0,72	0,00295	129	0,16
TK-400-232	ПАВ-400-2	обратный	500	54	56,1	56,2	532,7	0,72	0,00296	129	-0,16
ПАВ-400-2	TK-400-232	подающий	500	54	85	84,7	532,4	0,72	0,00484	129	0,26
ПАВ-400-2	TK-400-232	обратный	500	54	56,2	56,5	532,7	0,72	0,00484	129	-0,26
TK-400-232	ПЕР-000105	подающий	400	6	84,7	83,5	532,4	1,15	0,03197	129	0,19
TK-400-232	ПЕР-000105	обратный	400	6	56,5	55,7	532,7	1,15	0,03202	129	-0,19
ПЕР-000105	TK-400-233*	подающий	500	20	83,5	83,4	532,4	0,73	0,00561	130	0,11
ПЕР-000105	TK-400-233*	обратный	500	20	55,7	55,8	532,7	0,73	0,00561	130	-0,11
TK-400-233*	TK-400-233	подающий	400	13	83,4	83,3	208,6	0,45	0,00427	130	0,06
TK-400-233*	TK-400-233	обратный	400	13	55,8	55,9	208,6	0,45	0,00427	130	-0,06
TK-400-233	TK-400-233-1	подающий	400	89	83,3	82,2	208,6	0,45	0,00177	130	0,16
TK-400-233	TK-400-233-1	обратный	400	89	55,9	55	208,6	0,45	0,00177	130	-0,16
TK-400-233-1	TK-400-233-2	подающий	400	39	82,2	75,1	200,1	0,43	0,00175	131	0,07
TK-400-233-1	TK-400-233-2	обратный	400	39	55	48,1	200,1	0,43	0,00175	131	-0,07
TK-400-233-2	И.П.-000143	подающий	400	157	75,1	69,8	197,5	0,43	0,00171	138	0,27
TK-400-233-2	И.П.-000143	обратный	400	157	48,1	43,4	197,5	0,43	0,00171	138	-0,27
И.П.-000143	TK-400-233-3	подающий	400	7	69,8	69,8	197,5	0,43	0,00141	143	0,01
И.П.-000143	TK-400-233-3	обратный	400	7	43,4	43,4	197,5	0,43	0,00142	143	-0,01
TK-400-233-3	И.П.-000142	подающий	400	10	69,8	69,8	180,1	0,39	0,00143	143	0,01
TK-400-233-3	И.П.-000142	обратный	400	10	43,4	43,4	180,1	0,39	0,00143	143	-0,01
И.П.-000142	TK-400-233-3a	подающий	300	34	69,8	67,7	180,1	0,68	0,00383	143	0,13
И.П.-000142	TK-400-233-3a	обратный	300	34	43,4	41,5	180,1	0,68	0,00383	143	-0,13
TK-400-233-3a	TK-400-233-4	подающий	300	9	67,7	66,6	180,1	0,68	0,00429	145	0,04
TK-400-233-3a	TK-400-233-4	обратный	300	9	41,5	40,5	180,1	0,68	0,00429	145	-0,04
TK-400-233-4	TK-400-233-5	подающий	300	31	66,6	66,5	180,1	0,69	0,00552	146	0,17
TK-400-233-4	TK-400-233-5	обратный	300	31	40,5	40,7	180,1	0,69	0,00552	146	-0,17
TK-400-233-5	TK-400-233-5a	подающий	300	58	66,5	63,3	180,1	0,68	0,00235	146	0,14
TK-400-233-5	TK-400-233-5a	обратный	300	58	40,7	37,9	180,1	0,68	0,00235	146	-0,14
TK-400-233-5a	TK-400-233-6	подающий	300	49	63,3	62,2	172,9	0,65	0,00373	149	0,18
TK-400-233-5a	TK-400-233-6	обратный	300	49	37,9	37	172,9	0,65	0,00373	149	-0,18
TK-400-233-6	TK-400-233-7	подающий	300	102	62,2	60	93,3	0,35	0,00117	150	0,12
TK-400-233-6	TK-400-233-7	обратный	300	102	37	35,2	93,3	0,35	0,00117	150	-0,12
TK-400-233-7	TK-400-233-8	подающий	250	60	60	59,9	77,8	0,42	0,00215	152	0,13
TK-400-233-7	TK-400-233-8	обратный	250	60	35,2	35,3	77,8	0,42	0,00215	152	-0,13
TK-400-233-8	TK-400-233-9	подающий	200	30	59,9	59,9	39,6	0,34	0,00177	152	0,05
TK-400-233-8	TK-400-233-9	обратный	200	30	35,3	35,3	39,6	0,34	0,00177	152	-0,05

Имя начального узла	Имя конечного узла	Тип участка	Диаметр (мм)	Длина (м)	Давление в начальном узле (м)	Давление в конечном узле (м)	Расход (м3/час)	Скорость (м/сек)	Удельные линейные потери	Геодезическая отметка узла (м)	Полная потеря напора (м)
ТК-400-233-9	ТК-400-233-10	подающий	200	26	59,9	59,8	38,9	0,33	0,00175	152	0,05
ТК-400-233-9	ТК-400-233-10	обратный	200	26	35,3	35,4	38,9	0,33	0,00175	152	-0,05
ТК-400-233-10	ТК-400-233-11	подающий	200	30	59,8	59,8	38,9	0,33	0,00128	152	0,04
ТК-400-233-10	ТК-400-233-11	обратный	200	30	35,4	35,4	38,9	0,33	0,00128	152	-0,04
ТК-400-233-11	ТК-400-233-11 к1а	подающий	200	30	59,8	59,7	35,2	0,3	0,00162	152	0,05
ТК-400-233-11	ТК-400-233-11 к1а	обратный	200	30	35,4	35,5	35,2	0,3	0,00162	152	-0,05
ТК-400-233-11 к1а	ТК-400-233-11 к1	подающий	150	14	59,7	59,7	26,7	0,43	0,00422	152	0,06
ТК-400-233-11 к1а	ТК-400-233-11 к1	обратный	150	14	35,5	35,5	26,7	0,43	0,00422	152	-0,06
ТК-400-233-11 к1	ТК-400-233-11 к2	подающий	150	16	59,7	60,6	21	0,34	0,00244	152	0,04
ТК-400-233-11 к1	ТК-400-233-11 к2	обратный	150	16	35,5	36,6	21	0,34	0,00244	152	-0,04
ТК-400-233-11 к2	ШО-000588	подающий	125	44	60,6	60,4	16,2	0,38	0,0039	151	0,17
ТК-400-233-11 к2	ШО-000588	обратный	125	44	36,6	36,7	16,2	0,38	0,0039	151	-0,17
ШО-000588	УТ-400-233-11 к2а	подающий	125	22	60,4	60,3	16,2	0,38	0,00525	151	0,12
ШО-000588	УТ-400-233-11 к2а	обратный	125	22	36,7	36,9	16,2	0,38	0,00525	151	-0,12
УТ-400-233-11 к2а	ШО-000546	подающий	125	46	60,3	59,1	16,2	0,38	0,00472	151	0,22
УТ-400-233-11 к2а	ШО-000546	обратный	125	46	36,9	36,1	16,2	0,38	0,00472	151	-0,22
ШО-000546	ТК-400-233-11 к3	подающий	125	26	59,1	59	16,2	0,38	0,00415	152	0,11
ШО-000546	ТК-400-233-11 к3	обратный	125	26	36,1	36,2	16,2	0,38	0,00415	152	-0,11
ТК-400-233-11 к3	ТК-400-233-11 к4	подающий	80	80	59	59	2,1	0,12	0,00063	152	0,05
ТК-400-233-11 к3	ТК-400-233-11 к4	обратный	80	80	36,2	36,2	2,1	0,12	0,00063	152	-0,05
ТК-400-233-11 к4	ВД-003715	подающий	50	4	59	58,9	2,1	0,3	0,00925	152	0,04
ТК-400-233-11 к4	ВД-003715	обратный	50	4	36,2	36,3	2,1	0,3	0,00925	152	-0,04
ВД-003715	ОТВ-007074	подающий	50	4	58,9	58,8	2,1	0,3	0,02447	152	0,1
ВД-003715	ОТВ-007074	обратный	50	4	36,3	36,4	2,1	0,3	0,02447	152	-0,1
ОТВ-007074	ПТ-Минина,20к	подающий	50	1	58,8	58,8	2,1	0,29	0,01539	152	0,02
ОТВ-007074	ПТ-Минина,20к	обратный	50	1	36,4	36,4	2,1	0,29	0,01539	152	-0,02



Рисунок 3.10 – Пьезометрический график аварийного гидравлического режима НТЦ – Минина, 20к

ОБОСНОВЫВАЮЩИЕ МАТЕРИАЛЫ К СХЕМЕ ТЕПЛОСНАБЖЕНИЯ ГОРОДА НИЖНЕГО НОВГОРОДА НА ПЕРИОД ДО 2030 ГОДА (АКТУАЛИЗАЦИЯ НА 2024 ГОД).
ГЛАВА 5. МАСТЕР-ПЛАН РАЗВИТИЯ СИСТЕМ ТЕПЛОСНАБЖЕНИЯ

Таблица 3-10 Основные характеристики теплопровода и режимные параметры теплоносителя аварийного гидравлического режима НТЦ - Минина, 20к

Имя начального узла	Имя конечного узла	Тип участка	Диаметр (мм)	Длина (м)	Давление в начальном узле (м)	Давление в конечном узле (м)	Расход (м3/час)	Скорость (м/сек)	Удельные линейные потери	Геодезическая отметка узла (м)	Полная потеря напора (м)
ул.Ветеринарная,5	ОТВ-007529	подающий	1400	5	90	89	10043	1,86	0,20172	180	1,01
ул.Ветеринарная,5	ОТВ-007529	обратный	1400	5	11	12	10043	1,86	0,20172	180	-1,01
ОТВ-007529	ВД-006892	подающий	1200	1	89	88	10040,5	2,5	1,00809	180	1,01
ОТВ-007529	ВД-006892	обратный	1200	1	12	12,6	7591,1	1,89	0,57629	180	-0,58
ВД-006892	УТ-400-коллектор	подающий	1200	2	88	87	10040,5	2,5	0,5041	180	1,01
ВД-006892	УТ-400-коллектор	обратный	1200	2	12,6	13,2	7591,1	1,89	0,2881	180	-0,58
УТ-400-коллектор	УТ-400-1	подающий	1200	45	87	84	10040,5	2,51	0,06721	180	3,02
УТ-400-коллектор	УТ-400-1	обратный	1200	45	13,2	14,9	7591,1	1,9	0,03842	180	-1,73
УТ-400-1	УТ-400-2	подающий	1200	13	84	83,3	8132,5	2,03	0,05088	180	0,66
УТ-400-1	УТ-400-2	обратный	1200	13	14,9	15,2	5683,2	1,42	0,02485	180	-0,32
УТ-400-2	ПЕР-001018	подающий	700	4	83,3	79,8	5656,9	4,12	0,88	180	3,52
УТ-400-2	ПЕР-001018	обратный	700	4	15,2	16,3	3207,5	2,33	0,28292	180	-1,13
ПЕР-001018	УТ-400-200б	подающий	1000	9	79,8	79,1	5656,9	2,03	0,07237	180	0,65
ПЕР-001018	УТ-400-200б	обратный	1000	9	16,3	16,6	3207,5	1,15	0,02327	180	-0,21
УТ-400-200б	ВД-003553	подающий	1000	25	79,1	78,8	5650,6	2,03	0,01277	180	0,32
УТ-400-200б	ВД-003553	обратный	1000	25	16,6	16,7	3201,2	1,15	0,0041	180	-0,1
ВД-003553	ВД-003554	подающий	700	8	78,8	77,3	5650,6	4,11	0,19174	180	1,53
ВД-003553	ВД-003554	обратный	700	8	16,7	17,1	3201,2	2,33	0,06154	180	-0,49
ВД-003554	УТ-400-200	подающий	1000	5	77,3	76,9	5650,6	2,03	0,06384	180	0,32
ВД-003554	УТ-400-200	обратный	1000	5	17,1	17,3	3201,2	1,15	0,0205	180	-0,1
УТ-400-200	УТ-400-200а	подающий	1000	10	76,9	76,6	5650,6	2,03	0,03488	180	0,35
УТ-400-200	УТ-400-200а	обратный	1000	10	17,3	17,4	3201,2	1,15	0,01119	180	-0,11
УТ-400-200а	УТ-400-УЗЕЛ "Б"	подающий	1000	100	76,6	74,5	5650,6	2,03	0,02063	180	2,06
УТ-400-200а	УТ-400-УЗЕЛ "Б"	обратный	1000	100	17,4	18	3201,2	1,15	0,00662	180	-0,66
УТ-400-УЗЕЛ "Б"	УТ-400-201	подающий	1000	280	74,5	71,3	3201,2	1,15	0,00439	180	1,23
УТ-400-УЗЕЛ "Б"	УТ-400-201	обратный	1000	280	18	17,3	3201,2	1,15	0,00439	180	-1,23
УТ-400-201	ТК-400-202	подающий	700	25	71,3	69	3201,2	2,34	0,05329	182	1,33
УТ-400-201	ТК-400-202	обратный	700	25	17,3	17,6	3201,2	2,34	0,05329	182	-1,33
ТК-400-202	ТК-400-202а	подающий	700	26	69	70	3161,9	2,31	0,03845	183	1
ТК-400-202	ТК-400-202а	обратный	700	26	17,6	20,6	3161,9	2,31	0,03845	183	-1
ТК-400-202а	ПЕР-000673	подающий	700	3	70	69,7	3151,1	2,33	0,1022	181	0,31
ТК-400-202а	ПЕР-000673	обратный	700	3	20,6	20,9	3151,1	2,33	0,10217	181	-0,31
ПЕР-000673	ТК-400-203	подающий	800	116	69,7	69,7	3151,1	1,78	0,00806	181	0,93
ПЕР-000673	ТК-400-203	обратный	800	116	20,9	22,8	3151,1	1,78	0,00806	181	-0,93
ТК-400-203	ТК-400-203а	подающий	800	118	69,7	69,6	3068,7	1,74	0,00951	180	1,12
ТК-400-203	ТК-400-203а	обратный	800	118	22,8	25	3068,7	1,74	0,00951	180	-1,12
ТК-400-203а	ПЕР-001267	подающий	800	79	69,6	68,9	3068,7	1,74	0,00949	179	0,75

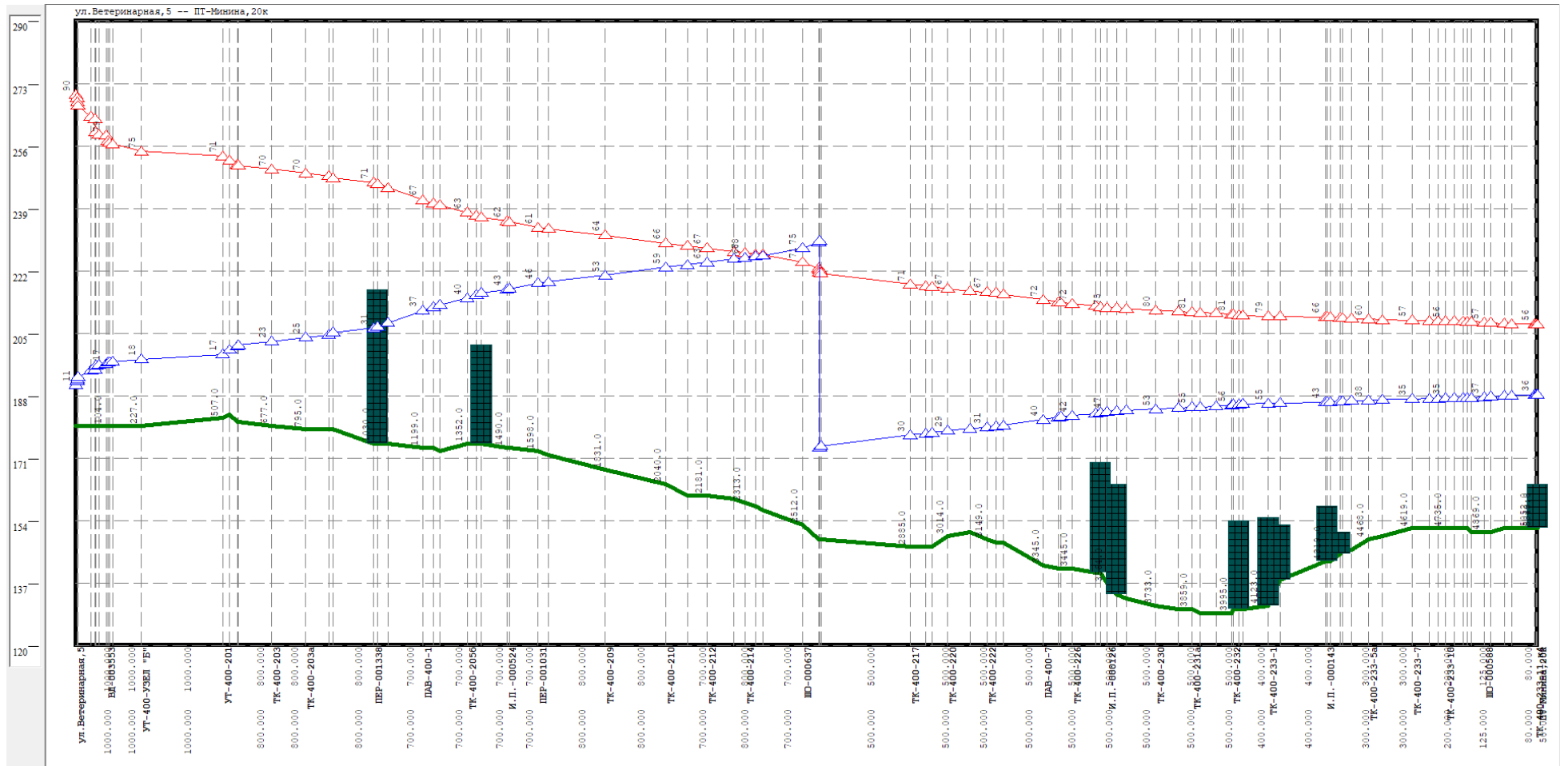
ОБОСНОВЫВАЮЩИЕ МАТЕРИАЛЫ К СХЕМЕ ТЕПЛОСНАБЖЕНИЯ ГОРОДА НИЖНЕГО НОВГОРОДА НА ПЕРИОД ДО 2030 ГОДА (АКТУАЛИЗАЦИЯ НА 2024 ГОД).

ГЛАВА 5. МАСТЕР-ПЛАН РАЗВИТИЯ СИСТЕМ ТЕПЛОСНАБЖЕНИЯ

Имя начального узла	Имя конечного узла	Тип участка	Диаметр (мм)	Длина (м)	Давление в начальном узле (м)	Давление в конечном узле (м)	Расход (м ³ /час)	Скорость (м/сек)	Удельные линейные потери	Геодезическая отметка узла (м)	Полная потеря напора (м)
ТК-400-203а	ПЕР-001267	обратный	800	79	25	25,7	3068,7	1,74	0,00949	179	-0,75
ПЕР-001267	ПЕР-001339	подающий	700	16	68,9	68,3	3068,7	2,27	0,03562	179	0,57
ПЕР-001267	ПЕР-001339	обратный	700	16	25,7	26,3	3068,7	2,27	0,03563	179	-0,57
ПЕР-001339	ПЕР-001338	подающий	800	140	68,3	71,1	3068,7	1,74	0,00817	179	1,14
ПЕР-001339	ПЕР-001338	обратный	800	140	26,3	31,4	3068,7	1,74	0,00817	179	-1,14
ПЕР-001338	ТК-400-204	подающий	700	13	71,1	70,7	3068,7	2,27	0,03132	175	0,41
ПЕР-001338	ТК-400-204	обратный	700	13	31,4	31,8	3068,7	2,27	0,03132	175	-0,41
ТК-400-204	ТК-400-205	подающий	700	35	70,7	69,7	3067,6	2,27	0,02979	175	1,04
ТК-400-204	ТК-400-205	обратный	700	35	31,8	32,9	3067,6	2,27	0,02979	175	-1,04
ТК-400-205	ПАВ-400-1	подающий	700	121	69,7	67,4	3067,6	2,27	0,02728	175	3,3
ТК-400-205	ПАВ-400-1	обратный	700	121	32,9	37,2	3067,6	2,27	0,02728	175	-3,3
ПАВ-400-1	И.П.-000499	подающий	700	37	67,4	66,3	3067,6	2,27	0,02862	174	1,06
ПАВ-400-1	И.П.-000499	обратный	700	37	37,2	38,2	3067,6	2,27	0,02862	174	-1,06
И.П.-000499	ТК-400-205а	подающий	700	23	66,3	66,8	3067,6	2,27	0,02274	174	0,52
И.П.-000499	ТК-400-205а	обратный	700	23	38,2	39,7	3067,6	2,27	0,02274	174	-0,52
ТК-400-205а	ТК-400-205б	подающий	700	93	66,8	62,9	3039	2,21	0,02085	173	1,94
ТК-400-205а	ТК-400-205б	обратный	700	93	39,7	39,7	3039	2,21	0,02085	173	-1,94
ТК-400-205б	ТК-400-206	подающий	700	33	62,9	62,1	3039	2,21	0,02239	175	0,74
ТК-400-205б	ТК-400-206	обратный	700	33	39,7	40,4	3039	2,21	0,02239	175	-0,74
ТК-400-206	И.П.-000367	подающий	700	17	62,1	61,5	2624,3	1,91	0,03443	175	0,59
ТК-400-206	И.П.-000367	обратный	700	17	40,4	41	2624,3	1,91	0,03443	175	-0,59
И.П.-000367	И.П.-000524	подающий	700	88	61,5	61,6	2624,3	1,91	0,0111	175	0,98
И.П.-000367	И.П.-000524	обратный	700	88	41	43	2624,3	1,91	0,0111	175	-0,98
И.П.-000524	ТК-400-207	подающий	700	8	61,6	61,3	2624,3	1,94	0,03032	174	0,24
И.П.-000524	ТК-400-207	обратный	700	8	43	43,3	2624,3	1,94	0,03286	174	-0,26
ТК-400-207	ПЕР-001031	подающий	700	100	61,3	60,8	2624,3	1,91	0,01515	174	1,52
ТК-400-207	ПЕР-001031	обратный	700	100	43,3	45,8	2624,3	1,91	0,01515	174	-1,52
ПЕР-001031	ТК-400-208	подающий	800	37	60,8	61,5	2624,3	1,46	0,00931	173	0,34
ПЕР-001031	ТК-400-208	обратный	800	37	45,8	47,1	2624,3	1,46	0,00931	173	-0,34
ТК-400-208	ТК-400-209	подающий	800	196	61,5	63,7	2617,7	1,48	0,00893	172	1,75
ТК-400-208	ТК-400-209	обратный	800	196	47,1	52,9	2617,7	1,48	0,00893	172	-1,75
ТК-400-209	ТК-400-210	подающий	800	209	63,7	65,6	2479	1,38	0,01029	168	2,15
ТК-400-209	ТК-400-210	обратный	800	209	52,9	59	2479	1,38	0,01029	168	-2,15
ТК-400-210	ТК-400-211	подающий	700	74	65,6	67,9	2435,1	1,77	0,00881	164	0,65
ТК-400-210	ТК-400-211	обратный	700	74	59	62,7	2435,1	1,77	0,00881	164	-0,65
ТК-400-211	ТК-400-212	подающий	700	67	67,9	67,3	2416,8	1,76	0,00959	161	0,64
ТК-400-211	ТК-400-212	обратный	700	67	62,7	63,3	2416,8	1,76	0,00959	161	-0,64
ТК-400-212	ТК-400-213	подающий	700	94	67,3	67,2	2416,8	1,74	0,01119	161	1,05
ТК-400-212	ТК-400-213	обратный	700	94	63,3	65,4	2416,8	1,74	0,01118	161	-1,05
ТК-400-213	ТК-400-214	подающий	800	38	67,2	67,9	2416	1,35	0,00768	160	0,29
ТК-400-213	ТК-400-214	обратный	800	38	65,4	66,6	2416	1,35	0,00768	160	-0,29
ТК-400-214	ТК-400-215	подающий	800	36	67,9	68,5	2410,5	1,34	0,0113	159	0,41
ТК-400-214	ТК-400-215	обратный	800	36	66,6	68,1	2410,5	1,34	0,0113	159	-0,41

ОБОСНОВЫВАЮЩИЕ МАТЕРИАЛЫ К СХЕМЕ ТЕПЛОСНАБЖЕНИЯ ГОРОДА НИЖНЕГО НОВГОРОДА НА ПЕРИОД ДО 2030 ГОДА (АКТУАЛИЗАЦИЯ НА 2024 ГОД).

ГЛАВА 5. МАСТЕР-ПЛАН РАЗВИТИЯ СИСТЕМ ТЕПЛОСНАБЖЕНИЯ

Имя начального узла	Имя конечного узла	Тип участка	Диаметр (мм)	Длина (м)	Давление в начальном узле (м)	Давление в конечном узле (м)	Расход (м3/час)	Скорость (м/сек)	Удельные линейные потери	Геодезическая отметка узла (м)	Полная потеря напора (м)
ТК-400-215	ТК-400-216	подающий	700	26	68,5	69,4	2410,5	1,78	0,00551	158	0,14
ТК-400-215	ТК-400-216	обратный	700	26	68,1	69,2	2410,5	1,78	0,00551	158	-0,14
ТК-400-216	ШО-000637	подающий	700	137	69,4	71,4	2410,5	1,73	0,01427	157	1,96
ТК-400-216	ШО-000637	обратный	700	137	69,2	75,2	2410,5	1,73	0,01427	157	-1,96
ШО-000637	ПАВ-400-9	подающий	700	56	71,4	73,7	2410,5	1,74	0,03099	153	1,74
ШО-000637	ПАВ-400-9	обратный	700	56	75,2	80,9	2410,5	1,74	0,03099	153	-1,74
ПАВ-400-9	НПС 2	подающий	700	3	73,7	73,3	2410,5	1,75	0,1162	149	0,35
ПАВ-400-9	НПС 2	обратный	700	3	80,9	81,2	2410,5	1,75	0,1162	149	-0,35
НПС 2	ПАВ-400-9	подающий	700	5	72,8	72,4	2302,1	1,68	0,0636	149	0,32
НПС 2	ПАВ-400-9	обратный	700	5	25	25,3	2302,1	1,68	0,0636	149	-0,32
ПАВ-400-9	ТК-400-217	подающий	500	309	72,4	71,3	992,6	1,36	0,01008	149	3,11
ПАВ-400-9	ТК-400-217	обратный	500	309	25,3	30,4	993	1,36	0,01008	149	-3,12
ТК-400-217	ТК-400-218	подающий	500	54	71,3	70,9	992,6	1,39	0,00742	147	0,4
ТК-400-217	ТК-400-218	обратный	500	54	30,4	30,8	993	1,39	0,00743	147	-0,4
ТК-400-218	ТК-400-219	подающий	500	21	70,9	70,7	992,6	1,36	0,01058	147	0,22
ТК-400-218	ТК-400-219	обратный	500	21	30,8	31,1	993	1,36	0,01059	147	-0,22
ТК-400-219	ТК-400-220	подающий	500	54	70,7	67,1	992,6	1,39	0,01097	147	0,59
ТК-400-219	ТК-400-220	обратный	500	54	31,1	28,6	993	1,39	0,01098	147	-0,59
ТК-400-220	ТК-400-221	подающий	500	77	67,1	65,5	941,7	1,32	0,00733	150	0,56
ТК-400-220	ТК-400-221	обратный	500	77	28,6	28,2	942	1,32	0,00733	150	-0,56
ТК-400-221	ТК-400-222	подающий	500	58	65,5	67,3	941,7	1,32	0,00509	151	0,3
ТК-400-221	ТК-400-222	обратный	500	58	28,2	30,5	942	1,32	0,00509	151	-0,3
ТК-400-222	ТК-400-222а	подающий	500	33	67,3	68	941,7	1,28	0,00806	149	0,27
ТК-400-222	ТК-400-222а	обратный	500	33	30,5	31,8	942	1,28	0,00807	149	-0,27
ТК-400-222а	ТК-400-223	подающий	500	25	68	67,7	931,3	1,27	0,01192	148	0,3
ТК-400-222а	ТК-400-223	обратный	500	25	31,8	32,1	931,7	1,27	0,01193	148	-0,3
ТК-400-223	ПАВ-400-7	подающий	500	138	67,7	72,1	880,3	1,2	0,01117	148	1,54
ТК-400-223	ПАВ-400-7	обратный	500	138	32,1	39,6	880,6	1,2	0,01118	148	-1,54
ПАВ-400-7	ТК-400-224	подающий	500	52	72,1	72,5	810,4	1,1	0,0125	142	0,65
ПАВ-400-7	ТК-400-224	обратный	500	52	39,6	41,3	810,7	1,1	0,01252	142	-0,65
ТК-400-224	ТК-400-225	подающий	500	8	72,5	72,4	810,4	1,1	0,01395	141	0,11
ТК-400-224	ТК-400-225	обратный	500	8	41,3	41,4	810,7	1,1	0,01396	141	-0,11
ТК-400-225	ТК-400-226	подающий	500	40	72,4	72,1	810,4	1,1	0,00673	141	0,27
ТК-400-225	ТК-400-226	обратный	500	40	41,4	41,6	810,7	1,1	0,00674	141	-0,27
ТК-400-226	ТК-400-227	подающий	500	80	72,1	72,5	810,4	1,1	0,00755	141	0,6
ТК-400-226	ТК-400-227	обратный	500	80	41,6	43,3	810,7	1,1	0,00756	141	-0,6
ТК-400-227	ТК-400-228	подающий	500	16	72,5	72,2	711,3	0,97	0,01708	140	0,27
ТК-400-227	ТК-400-228	обратный	500	16	43,3	43,5	711,7	0,97	0,01709	140	-0,27
ТК-400-228	И.П.-000126	подающий	500	23	72,2	75	711,3	0,97	0,0094	140	0,22
ТК-400-228	И.П.-000126	обратный	500	23	43,5	46,7	711,7	0,97	0,00942	140	-0,22
И.П.-000126	ТК-400-229	подающий	500	34	75	77,8	711,3	0,96	0,00644	137	0,22
И.П.-000126	ТК-400-229	обратный	500	34	46,7	50	711,7	0,96	0,00645	137	-0,22
ТК-400-229	ТК-400-229а	подающий	500	33	77,8	78,7	711,3	0,97	0,00453	134	0,15

ОБОСНОВЫВАЮЩИЕ МАТЕРИАЛЫ К СХЕМЕ ТЕПЛОСНАБЖЕНИЯ ГОРОДА НИЖНЕГО НОВГОРОДА НА ПЕРИОД ДО 2030 ГОДА (АКТУАЛИЗАЦИЯ НА 2024 ГОД).

ГЛАВА 5. МАСТЕР-ПЛАН РАЗВИТИЯ СИСТЕМ ТЕПЛОСНАБЖЕНИЯ

Имя начального узла	Имя конечного узла	Тип участка	Диаметр (мм)	Длина (м)	Давление в начальном узле (м)	Давление в конечном узле (м)	Расход (м3/час)	Скорость (м/сек)	Удельные линейные потери	Геодезическая отметка узла (м)	Полная потеря напора (м)
ТК-400-229	ТК-400-229а	обратный	500	33	50	51,1	711,7	0,97	0,00454	134	-0,15
ТК-400-229а	ТК-400-230	подающий	500	102	78,7	80,3	660,7	0,9	0,00309	133	0,32
ТК-400-229а	ТК-400-230	обратный	500	102	51,1	53,4	661	0,9	0,0031	133	-0,32
ТК-400-230	ТК-400-231	подающий	500	79	80,3	80,9	642	0,87	0,00496	131	0,39
ТК-400-230	ТК-400-231	обратный	500	79	53,4	54,8	642,3	0,87	0,00496	131	-0,39
ТК-400-231	ТК-400-231а	подающий	500	47	80,9	80,8	532,3	0,72	0,0035	130	0,16
ТК-400-231	ТК-400-231а	обратный	500	47	54,8	55	532,7	0,72	0,0035	130	-0,16
ТК-400-231а	ТК-400-232	подающий	500	28	80,8	81,7	532,3	0,72	0,00334	130	0,09
ТК-400-231а	ТК-400-232	обратный	500	28	55	56,1	532,7	0,72	0,00334	130	-0,09
ТК-400-232	ПАВ-400-2	подающий	500	54	81,7	81,5	532,3	0,72	0,00295	129	0,16
ТК-400-232	ПАВ-400-2	обратный	500	54	56,1	56,2	532,7	0,72	0,00296	129	-0,16
ПАВ-400-2	ТК-400-232	подающий	500	54	81,5	81,3	532,3	0,72	0,00484	129	0,26
ПАВ-400-2	ТК-400-232	обратный	500	54	56,2	56,5	532,7	0,72	0,00484	129	-0,26
ТК-400-232	ПЕР-000105	подающий	400	6	81,3	80,1	532,3	1,15	0,03197	129	0,19
ТК-400-232	ПЕР-000105	обратный	400	6	56,5	55,7	532,7	1,15	0,032	129	-0,19
ПЕР-000105	ТК-400-233*	подающий	500	20	80,1	80	532,3	0,73	0,00561	130	0,11
ПЕР-000105	ТК-400-233*	обратный	500	20	55,7	55,8	532,7	0,73	0,00561	130	-0,11
ТК-400-233*	ТК-400-233	подающий	400	13	80	79,9	208,6	0,45	0,00427	130	0,06
ТК-400-233*	ТК-400-233	обратный	400	13	55,8	55,9	208,6	0,45	0,00427	130	-0,06
ТК-400-233	ТК-400-233-1	подающий	400	89	79,9	78,8	208,6	0,45	0,00177	130	0,16
ТК-400-233	ТК-400-233-1	обратный	400	89	55,9	55	208,6	0,45	0,00177	130	-0,16
ТК-400-233-1	ТК-400-233-2	подающий	400	39	78,8	71,7	200,1	0,43	0,00175	131	0,07
ТК-400-233-1	ТК-400-233-2	обратный	400	39	55	48,1	200,1	0,43	0,00175	131	-0,07
ТК-400-233-2	И.П.-000143	подающий	400	157	71,7	66,4	197,5	0,43	0,00171	138	0,27
ТК-400-233-2	И.П.-000143	обратный	400	157	48,1	43,4	197,5	0,43	0,00171	138	-0,27
И.П.-000143	ТК-400-233-3	подающий	400	7	66,4	66,4	197,5	0,43	0,0014	143	0,01
И.П.-000143	ТК-400-233-3	обратный	400	7	43,4	43,4	197,5	0,43	0,00142	143	-0,01
ТК-400-233-3	И.П.-000142	подающий	400	10	66,4	66,4	180,1	0,39	0,00144	143	0,01
ТК-400-233-3	И.П.-000142	обратный	400	10	43,4	43,4	180,1	0,39	0,00143	143	-0,01
И.П.-000142	ТК-400-233-3а	подающий	300	34	66,4	64,3	180,1	0,68	0,00383	143	0,13
И.П.-000142	ТК-400-233-3а	обратный	300	34	43,4	41,5	180,1	0,68	0,00383	143	-0,13
ТК-400-233-3а	ТК-400-233-4	подающий	300	9	64,3	63,2	180,1	0,68	0,0043	145	0,04
ТК-400-233-3а	ТК-400-233-4	обратный	300	9	41,5	40,5	180,1	0,68	0,00429	145	-0,04
ТК-400-233-4	ТК-400-233-5	подающий	300	31	63,2	63,1	180,1	0,69	0,00552	146	0,17
ТК-400-233-4	ТК-400-233-5	обратный	300	31	40,5	40,7	180,1	0,69	0,00552	146	-0,17
ТК-400-233-5	ТК-400-233-5а	подающий	300	58	63,1	59,9	180,1	0,68	0,00235	146	0,14
ТК-400-233-5	ТК-400-233-5а	обратный	300	58	40,7	37,9	180,1	0,68	0,00235	146	-0,14
ТК-400-233-5а	ТК-400-233-6	подающий	300	49	59,9	58,7	172,9	0,65	0,00372	149	0,18
ТК-400-233-5а	ТК-400-233-6	обратный	300	49	37,9	37	172,9	0,65	0,00373	149	-0,18
ТК-400-233-6	ТК-400-233-7	подающий	300	102	58,7	56,6	93,3	0,35	0,00117	150	0,12

ОБОСНОВЫВАЮЩИЕ МАТЕРИАЛЫ К СХЕМЕ ТЕПЛОСНАБЖЕНИЯ ГОРОДА НИЖНЕГО НОВГОРОДА НА ПЕРИОД ДО 2030 ГОДА (АКТУАЛИЗАЦИЯ НА 2024 ГОД).

ГЛАВА 5. МАСТЕР-ПЛАН РАЗВИТИЯ СИСТЕМ ТЕПЛОСНАБЖЕНИЯ

Имя начального узла	Имя конечного узла	Тип участка	Диаметр (мм)	Длина (м)	Давление в начальном узле (м)	Давление в конечном узле (м)	Расход (м3/час)	Скорость (м/сек)	Удельные линейные потери	Геодезическая отметка узла (м)	Полная потеря напора (м)
ТК-400-233-6	ТК-400-233-7	обратный	300	102	37	35,2	93,3	0,35	0,00117	150	-0,12
ТК-400-233-7	ТК-400-233-8	подающий	250	60	56,6	56,5	77,8	0,42	0,00215	152	0,13
ТК-400-233-7	ТК-400-233-8	обратный	250	60	35,2	35,3	77,8	0,42	0,00215	152	-0,13
ТК-400-233-8	ТК-400-233-9	подающий	200	30	56,5	56,4	39,6	0,34	0,00178	152	0,05
ТК-400-233-8	ТК-400-233-9	обратный	200	30	35,3	35,3	39,6	0,34	0,00177	152	-0,05
ТК-400-233-9	ТК-400-233-10	подающий	200	26	56,4	56,4	38,9	0,33	0,00175	152	0,05
ТК-400-233-9	ТК-400-233-10	обратный	200	26	35,3	35,4	38,9	0,33	0,00175	152	-0,05
ТК-400-233-10	ТК-400-233-11	подающий	200	30	56,4	56,3	38,9	0,33	0,00128	152	0,04
ТК-400-233-10	ТК-400-233-11	обратный	200	30	35,4	35,4	38,9	0,33	0,00128	152	-0,04
ТК-400-233-11	ТК-400-233-11 к1а	подающий	200	30	56,3	56,3	35,2	0,3	0,00162	152	0,05
ТК-400-233-11	ТК-400-233-11 к1а	обратный	200	30	35,4	35,5	35,2	0,3	0,00162	152	-0,05
ТК-400-233-11 к1а	ТК-400-233-11 к1	подающий	150	14	56,3	56,2	26,7	0,43	0,00421	152	0,06
ТК-400-233-11 к1а	ТК-400-233-11 к1	обратный	150	14	35,5	35,5	26,7	0,43	0,00422	152	-0,06
ТК-400-233-11 к1	ТК-400-233-11 к2	подающий	150	16	56,2	57,2	21	0,34	0,00244	152	0,04
ТК-400-233-11 к1	ТК-400-233-11 к2	обратный	150	16	35,5	36,6	21	0,34	0,00244	152	-0,04
ТК-400-233-11 к2	ШО-000588	подающий	125	44	57,2	57	16,2	0,38	0,0039	151	0,17
ТК-400-233-11 к2	ШО-000588	обратный	125	44	36,6	36,7	16,2	0,38	0,0039	151	-0,17
ШО-000588	УТ-400-233-11 к2а	подающий	125	22	57	56,9	16,2	0,38	0,00526	151	0,12
ШО-000588	УТ-400-233-11 к2а	обратный	125	22	36,7	36,9	16,2	0,38	0,00525	151	-0,12
УТ-400-233-11 к2а	ШО-000546	подающий	125	46	56,9	55,7	16,2	0,38	0,00471	151	0,22
УТ-400-233-11 к2а	ШО-000546	обратный	125	46	36,9	36,1	16,2	0,38	0,00472	151	-0,22
ШО-000546	ТК-400-233-11 к3	подающий	125	26	55,7	55,6	16,2	0,38	0,00415	152	0,11
ШО-000546	ТК-400-233-11 к3	обратный	125	26	36,1	36,2	16,2	0,38	0,00415	152	-0,11
ТК-400-233-11 к3	ТК-400-233-11 к4	подающий	80	80	55,6	55,5	2,1	0,12	0,00064	152	0,05
ТК-400-233-11 к3	ТК-400-233-11 к4	обратный	80	80	36,2	36,2	2,1	0,12	0,00064	152	-0,05
ТК-400-233-11 к4	ВД-003715	подающий	50	4	55,5	55,5	2,1	0,3	0,00923	152	0,04
ТК-400-233-11 к4	ВД-003715	обратный	50	4	36,2	36,3	2,1	0,3	0,00925	152	-0,04
ВД-003715	ОТВ-007074	подающий	50	4	55,5	55,4	2,1	0,3	0,0245	152	0,1

ОБОСНОВЫВАЮЩИЕ МАТЕРИАЛЫ К СХЕМЕ ТЕПЛОСНАБЖЕНИЯ ГОРОДА НИЖНЕГО НОВГОРОДА НА ПЕРИОД ДО 2030 ГОДА (АКТУАЛИЗАЦИЯ НА 2024 ГОД).
ГЛАВА 5. МАСТЕР-ПЛАН РАЗВИТИЯ СИСТЕМ ТЕПЛОСНАБЖЕНИЯ

Имя начального узла	Имя конечного узла	Тип участка	Диаметр (мм)	Длина (м)	Давление в начальном узле (м)	Давление в конечном узле (м)	Расход (м3/час)	Скорость (м/сек)	Удельные линейные потери	Геодезическая отметка узла (м)	Полная потеря напора (м)
ВД-003715	ОТВ-007074	обратный	50	4	36,3	36,4	2,1	0,3	0,02447	152	-0,1
ОТВ-007074	ПТ-Минина,20к	подающий	50	1	55,4	55,4	2,1	0,29	0,0153	152	0,02
ОТВ-007074	ПТ-Минина,20к	обратный	50	1	36,4	36,4	2,1	0,29	0,01539	152	-0,02



Рисунок 3.11 – Пьезометрический график нормального гидравлического режима НТЦ – М.Покр,7_прист.

ОБОСНОВЫВАЮЩИЕ МАТЕРИАЛЫ К СХЕМЕ ТЕПЛОСНАБЖЕНИЯ ГОРОДА НИЖНЕГО НОВГОРОДА НА ПЕРИОД ДО 2030 ГОДА (АКТУАЛИЗАЦИЯ НА 2024 ГОД).
ГЛАВА 5. МАСТЕР-ПЛАН РАЗВИТИЯ СИСТЕМ ТЕПЛОСНАБЖЕНИЯ

Таблица 3-11 Основные характеристики теплопровода и режимные параметры теплоносителя нормального гидравлического режима НТЦ - М.Покр,7_прист.

Имя начального узла	Имя конечного узла	Тип участка	Диаметр (мм)	Длина (м)	Давление в начальном узле (м)	Давление в конечном узле (м)	Расход (м3/час)	Скорость (м/сек)	Удельные линейные потери	Геодезическая отметка узла (м)	Полная потеря напора (м)
ул.Ветеринарная,5	ОТВ-007529	подающий	1400	5	85	84	10056,5	1,86	0,20226	180	1,01
ул.Ветеринарная,5	ОТВ-007529	обратный	1400	5	11	12	10056,5	1,86	0,20226	180	-1,01
ОТВ-007529	ВД-006892	подающий	1200	1	84	83,4	7609,8	1,9	0,57911	180	0,58
ОТВ-007529	ВД-006892	обратный	1200	1	12	12,6	7609,8	1,9	0,57909	180	-0,58
ВД-006892	УТ-400-коллектор	подающий	1200	2	83,4	82,8	7609,8	1,9	0,28955	180	0,58
ВД-006892	УТ-400-коллектор	обратный	1200	2	12,6	13,2	7609,8	1,9	0,28955	180	-0,58
УТ-400-коллектор	УТ-400-1	подающий	1200	45	82,8	81,1	7609,8	1,9	0,03861	180	1,74
УТ-400-коллектор	УТ-400-1	обратный	1200	45	13,2	14,9	7609,8	1,9	0,03861	180	-1,74
УТ-400-1	УТ-400-2	подающий	1200	13	81,1	80,8	5683,2	1,42	0,02485	180	0,32
УТ-400-1	УТ-400-2	обратный	1200	13	14,9	15,2	5683,2	1,42	0,02485	180	-0,32
УТ-400-2	ПЕР-001018	подающий	700	4	80,8	79,6	3207,6	2,33	0,28293	180	1,13
УТ-400-2	ПЕР-001018	обратный	700	4	15,2	16,4	3207,6	2,33	0,28293	180	-1,13
ПЕР-001018	УТ-400-200б	подающий	1000	9	79,6	79,4	3207,6	1,15	0,02327	180	0,21
ПЕР-001018	УТ-400-200б	обратный	1000	9	16,4	16,6	3207,6	1,15	0,02327	180	-0,21
УТ-400-200б	ВД-003553	подающий	1000	25	79,4	79,3	3201,3	1,15	0,0041	180	0,1
УТ-400-200б	ВД-003553	обратный	1000	25	16,6	16,7	3201,3	1,15	0,0041	180	-0,1
ВД-003553	ВД-003554	подающий	700	8	79,3	78,8	3201,3	2,33	0,06154	180	0,49
ВД-003553	ВД-003554	обратный	700	8	16,7	17,2	3201,3	2,33	0,06154	180	-0,49
ВД-003554	УТ-400-200	подающий	1000	5	78,8	78,7	3201,3	1,15	0,0205	180	0,1
ВД-003554	УТ-400-200	обратный	1000	5	17,2	17,3	3201,3	1,15	0,0205	180	-0,1
УТ-400-200	УТ-400-200а	подающий	1000	10	78,7	78,6	3201,3	1,15	0,01119	180	0,11
УТ-400-200	УТ-400-200а	обратный	1000	10	17,3	17,4	3201,3	1,15	0,01119	180	-0,11
УТ-400-200а	УТ-400-УЗЕЛ "Б"	подающий	1000	100	78,6	78	3201,3	1,15	0,00662	180	0,66
УТ-400-200а	УТ-400-УЗЕЛ "Б"	обратный	1000	100	17,4	18	3201,3	1,15	0,00662	180	-0,66
УТ-400-УЗЕЛ "Б"	УТ-400-201	подающий	1000	280	78	74,7	3201,3	1,15	0,00439	180	1,23
УТ-400-УЗЕЛ "Б"	УТ-400-201	обратный	1000	280	18	17,3	3201,3	1,15	0,00439	180	-1,23
УТ-400-201	ТК-400-202	подающий	700	25	74,7	72,4	3201,3	2,34	0,05329	182	1,33
УТ-400-201	ТК-400-202	обратный	700	25	17,3	17,6	3201,3	2,34	0,05329	182	-1,33
ТК-400-202	ТК-400-202а	подающий	700	26	72,4	73,4	3161,9	2,31	0,03845	183	1
ТК-400-202	ТК-400-202а	обратный	700	26	17,6	20,6	3161,9	2,31	0,03845	183	-1
ТК-400-202а	ПЕР-000673	подающий	700	3	73,4	73,1	3151,1	2,33	0,1022	181	0,31
ТК-400-202а	ПЕР-000673	обратный	700	3	20,6	20,9	3151,1	2,33	0,1022	181	-0,31
ПЕР-000673	ТК-400-203	подающий	800	116	73,1	73,2	3151,1	1,78	0,00806	181	0,93
ПЕР-000673	ТК-400-203	обратный	800	116	20,9	22,8	3151,1	1,78	0,00806	181	-0,93
ТК-400-203	ТК-400-203а	подающий	800	118	73,2	73	3068,7	1,74	0,00951	180	1,12
ТК-400-203	ТК-400-203а	обратный	800	118	22,8	25	3068,7	1,74	0,00951	180	-1,12
ТК-400-203а	ПЕР-001267	подающий	800	79	73	72,3	3068,7	1,74	0,00949	179	0,75

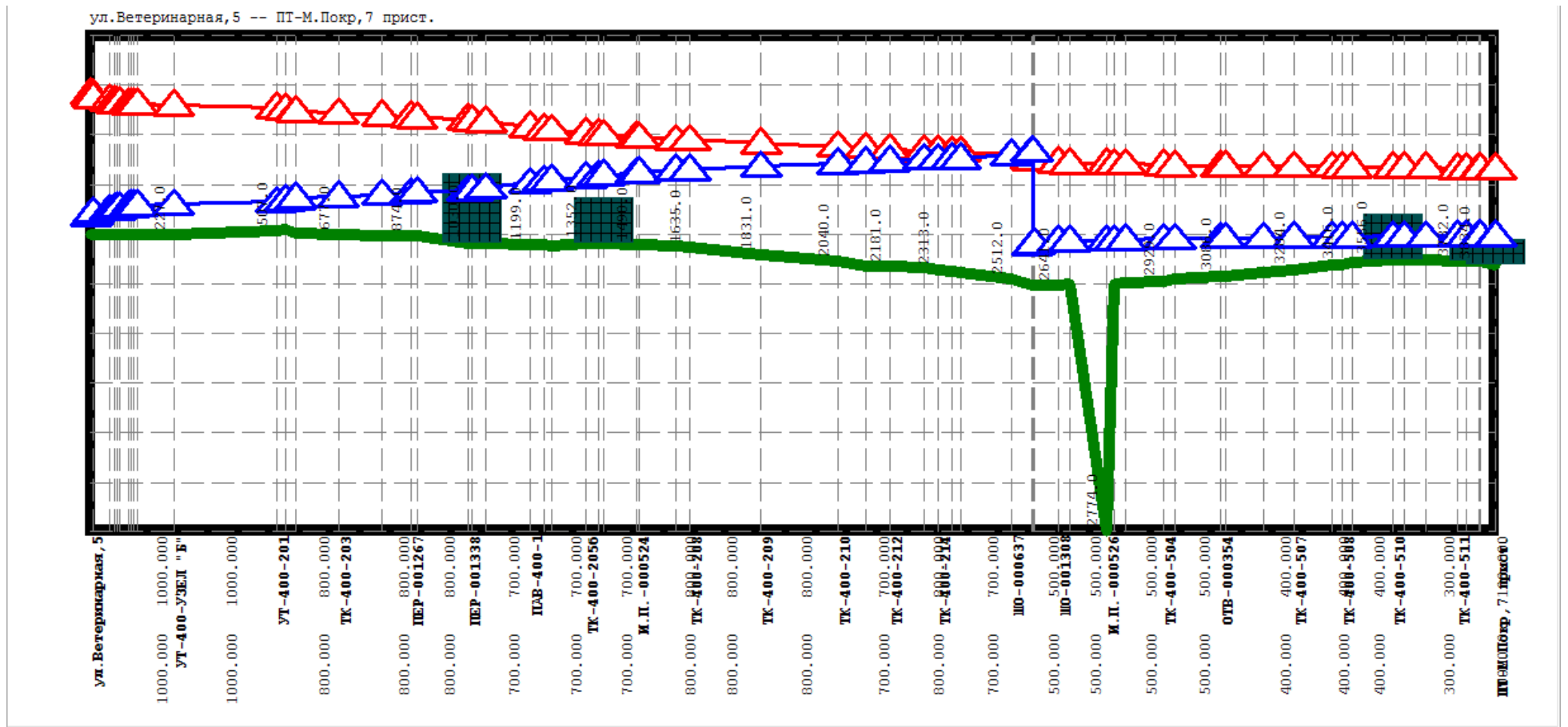
ОБОСНОВЫВАЮЩИЕ МАТЕРИАЛЫ К СХЕМЕ ТЕПЛОСНАБЖЕНИЯ ГОРОДА НИЖНЕГО НОВГОРОДА НА ПЕРИОД ДО 2030 ГОДА (АКТУАЛИЗАЦИЯ НА 2024 ГОД).

ГЛАВА 5. МАСТЕР-ПЛАН РАЗВИТИЯ СИСТЕМ ТЕПЛОСНАБЖЕНИЯ

Имя начального узла	Имя конечного узла	Тип участка	Диаметр (мм)	Длина (м)	Давление в начальном узле (м)	Давление в конечном узле (м)	Расход (м3/час)	Скорость (м/сек)	Удельные линейные потери	Геодезическая отметка узла (м)	Полная потеря напора (м)
ТК-400-203а	ПЕР-001267	обратный	800	79	25	25,7	3068,7	1,74	0,00949	179	-0,75
ПЕР-001267	ПЕР-001339	подающий	700	16	72,3	71,7	3068,7	2,27	0,03562	179	0,57
ПЕР-001267	ПЕР-001339	обратный	700	16	25,7	26,3	3068,7	2,27	0,03562	179	-0,57
ПЕР-001339	ПЕР-001338	подающий	800	140	71,7	74,6	3068,7	1,74	0,00817	179	1,14
ПЕР-001339	ПЕР-001338	обратный	800	140	26,3	31,4	3068,7	1,74	0,00817	179	-1,14
ПЕР-001338	ТК-400-204	подающий	700	13	74,6	74,2	3068,7	2,27	0,03132	175	0,41
ПЕР-001338	ТК-400-204	обратный	700	13	31,4	31,8	3068,7	2,27	0,03132	175	-0,41
ТК-400-204	ТК-400-205	подающий	700	35	74,2	73,1	3067,7	2,27	0,02979	175	1,04
ТК-400-204	ТК-400-205	обратный	700	35	31,8	32,9	3067,7	2,27	0,02979	175	-1,04
ТК-400-205	ПАВ-400-1	подающий	700	121	73,1	70,8	3067,7	2,27	0,02728	175	3,3
ТК-400-205	ПАВ-400-1	обратный	700	121	32,9	37,2	3067,7	2,27	0,02728	175	-3,3
ПАВ-400-1	И.П.-000499	подающий	700	37	70,8	69,8	3067,7	2,27	0,02862	174	1,06
ПАВ-400-1	И.П.-000499	обратный	700	37	37,2	38,2	3067,7	2,27	0,02862	174	-1,06
И.П.-000499	ТК-400-205а	подающий	700	23	69,8	70,2	3067,7	2,27	0,02274	174	0,52
И.П.-000499	ТК-400-205а	обратный	700	23	38,2	39,8	3067,7	2,27	0,02274	174	-0,52
ТК-400-205а	ТК-400-205б	подающий	700	93	70,2	66,3	3039	2,21	0,02085	173	1,94
ТК-400-205а	ТК-400-205б	обратный	700	93	39,8	39,7	3039	2,21	0,02085	173	-1,94
ТК-400-205б	ТК-400-206	подающий	700	33	66,3	65,6	3039	2,21	0,02239	175	0,74
ТК-400-205б	ТК-400-206	обратный	700	33	39,7	40,4	3039	2,21	0,02239	175	-0,74
ТК-400-206	И.П.-000367	подающий	700	17	65,6	65	2624,4	1,91	0,03443	175	0,59
ТК-400-206	И.П.-000367	обратный	700	17	40,4	41	2624,4	1,91	0,03443	175	-0,59
И.П.-000367	И.П.-000524	подающий	700	88	65	65	2624,4	1,91	0,0111	175	0,98
И.П.-000367	И.П.-000524	обратный	700	88	41	43	2624,4	1,91	0,0111	175	-0,98
И.П.-000524	ТК-400-207	подающий	700	8	65	64,8	2624,4	1,94	0,03034	174	0,24
И.П.-000524	ТК-400-207	обратный	700	8	43	43,3	2624,4	1,94	0,03286	174	-0,26
ТК-400-207	ПЕР-001031	подающий	700	100	64,8	64,2	2624,4	1,91	0,01515	174	1,52
ТК-400-207	ПЕР-001031	обратный	700	100	43,3	45,8	2624,4	1,91	0,01515	174	-1,52
ПЕР-001031	ТК-400-208	подающий	800	37	64,2	64,9	2624,4	1,46	0,00931	173	0,34
ПЕР-001031	ТК-400-208	обратный	800	37	45,8	47,1	2624,4	1,46	0,00931	173	-0,34
ТК-400-208	ТК-400-209	подающий	800	196	64,9	67,1	2617,7	1,48	0,00893	172	1,75
ТК-400-208	ТК-400-209	обратный	800	196	47,1	52,9	2617,7	1,48	0,00893	172	-1,75
ТК-400-209	ТК-400-210	подающий	800	209	67,1	69	2479,1	1,38	0,01029	168	2,15
ТК-400-209	ТК-400-210	обратный	800	209	52,9	59	2479,1	1,38	0,01029	168	-2,15
ТК-400-210	ТК-400-211	подающий	700	74	69	71,3	2435,1	1,77	0,00881	164	0,65
ТК-400-210	ТК-400-211	обратный	700	74	59	62,7	2435,1	1,77	0,00881	164	-0,65
ТК-400-211	ТК-400-212	подающий	700	67	71,3	70,7	2416,9	1,76	0,00959	161	0,64
ТК-400-211	ТК-400-212	обратный	700	67	62,7	63,3	2416,9	1,76	0,00959	161	-0,64
ТК-400-212	ТК-400-213	подающий	700	94	70,7	70,6	2416,9	1,74	0,01119	161	1,05
ТК-400-212	ТК-400-213	обратный	700	94	63,3	65,4	2416,9	1,74	0,01119	161	-1,05
ТК-400-213	ТК-400-214	подающий	800	38	70,6	71,4	2416,1	1,35	0,00768	160	0,29
ТК-400-213	ТК-400-214	обратный	800	38	65,4	66,7	2416,1	1,35	0,00768	160	-0,29
ТК-400-214	ТК-400-215	подающий	800	36	71,4	71,9	2410,6	1,34	0,0113	159	0,41
ТК-400-214	ТК-400-215	обратный	800	36	66,7	68,1	2410,6	1,34	0,0113	159	-0,41

ОБОСНОВЫВАЮЩИЕ МАТЕРИАЛЫ К СХЕМЕ ТЕПЛОСНАБЖЕНИЯ ГОРОДА НИЖНЕГО НОВГОРОДА НА ПЕРИОД ДО 2030 ГОДА (АКТУАЛИЗАЦИЯ НА 2024 ГОД).

ГЛАВА 5. МАСТЕР-ПЛАН РАЗВИТИЯ СИСТЕМ ТЕПЛОСНАБЖЕНИЯ

Имя начального узла	Имя конечного узла	Тип участка	Диаметр (мм)	Длина (м)	Давление в начальном узле (м)	Давление в конечном узле (м)	Расход (м3/час)	Скорость (м/сек)	Удельные линейные потери	Геодезическая отметка узла (м)	Полная потеря напора (м)
ТК-400-215	ТК-400-216	подающий	700	26	71,9	72,8	2410,6	1,78	0,00551	158	0,14
ТК-400-215	ТК-400-216	обратный	700	26	68,1	69,2	2410,6	1,78	0,00551	158	-0,14
ТК-400-216	ШО-000637	подающий	700	137	72,8	74,8	2410,6	1,73	0,01428	157	1,96
ТК-400-216	ШО-000637	обратный	700	137	69,2	75,2	2410,6	1,73	0,01428	157	-1,96
ШО-000637	ПАВ-400-9	подающий	700	56	74,8	77,1	2410,6	1,74	0,031	153	1,74
ШО-000637	ПАВ-400-9	обратный	700	56	75,2	80,9	2410,6	1,74	0,031	153	-1,74
ПАВ-400-9	НПС 2	подающий	700	3	77,1	76,8	2410,6	1,75	0,1162	149	0,35
ПАВ-400-9	НПС 2	обратный	700	3	80,9	81,3	2410,6	1,75	0,1162	149	-0,35
НПС 2	ПАВ-400-9	подающий	700	5	76,2	75,9	2302,2	1,68	0,0636	149	0,32
НПС 2	ПАВ-400-9	обратный	700	5	25	25,3	2302,2	1,68	0,0636	149	-0,32
ПАВ-400-9	ШО-001308	подающий	500	65	75,9	74,4	1309,5	1,79	0,02308	149	1,5
ПАВ-400-9	ШО-001308	обратный	500	65	25,3	26,8	1309,2	1,79	0,02307	149	-1,5
ШО-001308	ТК-400-501	подающий	700	31	74,4	73,2	1309,5	0,97	0,00578	149	0,18
ШО-001308	ТК-400-501	обратный	700	31	26,8	26	1309,2	0,97	0,00577	149	-0,18
ТК-400-501	И.П.-000526	подающий	500	102	73,2	222,8	660,3	0,93	0,00338	150	0,34
ТК-400-501	И.П.-000526	обратный	500	102	26	176,3	660,3	0,93	0,00338	150	-0,34
И.П.-000526	ТК-400-502	подающий	500	20	222,8	72,7	660,3	0,93	0,00588	0	0,12
И.П.-000526	ТК-400-502	обратный	500	20	176,3	26,5	660,3	0,93	0,00588	0	-0,12
ТК-400-502	ТК-400-503	подающий	500	32	72,7	71,4	660,3	0,9	0,00907	150	0,29
ТК-400-502	ТК-400-503	обратный	500	32	26,5	25,7	660,3	0,9	0,00908	150	-0,29
ТК-400-503	ТК-400-504	подающий	500	103	71,4	69,8	660,3	0,9	0,0059	151	0,61
ТК-400-503	ТК-400-504	обратный	500	103	25,7	25,4	660,3	0,9	0,0059	151	-0,61
ТК-400-504	ТК-400-505	подающий	500	30	69,8	68,7	456	0,62	0,00324	152	0,1
ТК-400-504	ТК-400-505	обратный	500	30	25,4	24,5	456	0,62	0,00324	152	-0,1
ТК-400-505	ОТВ-000354	подающий	500	127	68,7	66,4	456	0,62	0,00223	153	0,28
ТК-400-505	ОТВ-000354	обратный	500	127	24,5	22,7	456	0,62	0,00223	153	-0,28
ОТВ-000354	ПЕР-000944	подающий	500	10	66,4	66,4	269,1	0,37	0,00247	155	0,02
ОТВ-000354	ПЕР-000944	обратный	500	10	22,7	22,8	269,1	0,37	0,00247	155	-0,02
ПЕР-000944	ТК-400-506а	подающий	400	105	66,4	64,2	269,1	0,58	0,00249	155	0,26
ПЕР-000944	ТК-400-506а	обратный	400	105	22,8	21	269,1	0,58	0,00249	155	-0,26
ТК-400-506а	ТК-400-507	подающий	400	83	64,2	61,9	269,1	0,58	0,00274	157	0,23
ТК-400-506а	ТК-400-507	обратный	400	83	21	19,2	269,1	0,58	0,00274	157	-0,23
ТК-400-507	ТК-400-507а	подающий	400	104	61,9	58,7	229,4	0,49	0,00181	159	0,19
ТК-400-507	ТК-400-507а	обратный	400	104	19,2	16,4	229,4	0,49	0,00182	159	-0,19
ТК-400-507а	ТК-400-508	подающий	400	28	58,7	58,7	229,4	0,49	0,00241	162	0,07
ТК-400-507а	ТК-400-508	обратный	400	28	16,4	16,5	229,4	0,49	0,00241	162	-0,07
ТК-400-508	ТК-400-509	подающий	400	27	58,7	57,6	229,4	0,49	0,00201	162	0,05
ТК-400-508	ТК-400-509	обратный	400	27	16,5	15,6	229,4	0,49	0,00201	162	-0,05
ТК-400-509	ТК-400-510	подающий	400	113	57,6	55,5	229,4	0,49	0,00144	163	0,16
ТК-400-509	ТК-400-510	обратный	400	113	15,6	13,7	229,4	0,49	0,00144	163	-0,16
ТК-400-510	И.П.-000444	подающий	300	30	55,5	55,4	135,2	0,51	0,00196	165	0,06
ТК-400-510	И.П.-000444	обратный	300	30	13,7	13,8	135,2	0,51	0,00196	165	-0,06
И.П.-000444	ТК-400-510а	подающий	300	59	55,4	55,2	135,2	0,51	0,00258	165	0,15

ОБОСНОВЫВАЮЩИЕ МАТЕРИАЛЫ К СХЕМЕ ТЕПЛОСНАБЖЕНИЯ ГОРОДА НИЖНЕГО НОВГОРОДА НА ПЕРИОД ДО 2030 ГОДА (АКТУАЛИЗАЦИЯ НА 2024 ГОД).
ГЛАВА 5. МАСТЕР-ПЛАН РАЗВИТИЯ СИСТЕМ ТЕПЛОСНАБЖЕНИЯ

Имя начального узла	Имя конечного узла	Тип участка	Диаметр (мм)	Длина (м)	Давление в начальном узле (м)	Давление в конечном узле (м)	Расход (м3/час)	Скорость (м/сек)	Удельные линейные потери	Геодезическая отметка узла (м)	Полная потеря напора (м)
И.П.-000444	ТК-400-510а	обратный	300	59	13,8	13,9	135,2	0,51	0,00258	165	-0,15
ТК-400-510а	ТК-400-511	подающий	300	87	55,2	56	130	0,49	0,0024	165	0,21
ТК-400-510а	ТК-400-511	обратный	300	87	13,9	15,1	130	0,49	0,0024	165	-0,21
ТК-400-511	ВД-012117	подающий	200	25	56	56	11,3	0,09	0,00024	164	0,01
ТК-400-511	ВД-012117	обратный	200	25	15,1	15,1	11,3	0,09	0,00024	164	-0,01
ВД-012117	ОТВ-001282	подающий	200	32	56	56	11,3	0,09	0,00026	164	0,01
ВД-012117	ОТВ-001282	обратный	200	32	15,1	15,2	11,3	0,09	0,00026	164	-0,01
ОТВ-001282	ВД-012118	подающий	100	6	56	56	5,2	0,19	0,00315	164	0,02
ОТВ-001282	ВД-012118	обратный	100	6	15,2	15,2	5,2	0,19	0,00313	164	-0,02
ВД-012118	ВД-012119	подающий	100	37	56	57,9	5,2	0,19	0,00238	164	0,09
ВД-012118	ВД-012119	обратный	100	37	15,2	17,3	5,2	0,19	0,00238	164	-0,09
ВД-012119	ПТ-М.Покр,7 прист.	подающий	100	2	57,9	57,9	5,2	0,19	0,01385	162	0,03
ВД-012119	ПТ-М.Покр,7 прист.	обратный	100	2	17,3	17,3	5,2	0,19	0,0138	162	-0,03

ОБОСНОВЫВАЮЩИЕ МАТЕРИАЛЫ К СХЕМЕ ТЕПЛОСНАБЖЕНИЯ ГОРОДА НИЖНЕГО НОВГОРОДА НА ПЕРИОД ДО 2030 ГОДА (АКТУАЛИЗАЦИЯ НА 2024 ГОД).
ГЛАВА 5. МАСТЕР-ПЛАН РАЗВИТИЯ СИСТЕМ ТЕПЛОСНАБЖЕНИЯ

Таблица 3-12 Основные характеристики теплопровода и режимные параметры теплоносителя аварийного гидравлического режима НТЦ - М.Покр,7_прист.

Имя начального узла	Имя конечного узла	Тип участка	Диаметр (мм)	Длина (м)	Давление в начальном узле (м)	Давление в конечном узле (м)	Расход (м3/час)	Скорость (м/сек)	Удельные линейные потери	Геодезическая отметка узла (м)	Полная потеря напора (м)
ул.Ветеринарная,5	ОТВ-007529	подающий	1400	5	90	89	10043	1,86	0,20172	180	1,01
ул.Ветеринарная,5	ОТВ-007529	обратный	1400	5	11	12	10043	1,86	0,20172	180	-1,01
ОТВ-007529	ВД-006892	подающий	1200	1	89	88	10040,5	2,5	1,00809	180	1,01
ОТВ-007529	ВД-006892	обратный	1200	1	12	12,6	7591,1	1,89	0,57629	180	-0,58
ВД-006892	УТ-400-коллектор	подающий	1200	2	88	87	10040,5	2,5	0,5041	180	1,01
ВД-006892	УТ-400-коллектор	обратный	1200	2	12,6	13,2	7591,1	1,89	0,2881	180	-0,58
УТ-400-коллектор	УТ-400-1	подающий	1200	45	87	84	10040,5	2,51	0,06721	180	3,02
УТ-400-коллектор	УТ-400-1	обратный	1200	45	13,2	14,9	7591,1	1,9	0,03842	180	-1,73
УТ-400-1	УТ-400-2	подающий	1200	13	84	83,3	8132,5	2,03	0,05088	180	0,66
УТ-400-1	УТ-400-2	обратный	1200	13	14,9	15,2	5683,2	1,42	0,02485	180	-0,32
УТ-400-2	ПЕР-001018	подающий	700	4	83,3	79,8	5656,9	4,12	0,88	180	3,52
УТ-400-2	ПЕР-001018	обратный	700	4	15,2	16,3	3207,5	2,33	0,28292	180	-1,13
ПЕР-001018	УТ-400-200б	подающий	1000	9	79,8	79,1	5656,9	2,03	0,07237	180	0,65
ПЕР-001018	УТ-400-200б	обратный	1000	9	16,3	16,6	3207,5	1,15	0,02327	180	-0,21
УТ-400-200б	ВД-003553	подающий	1000	25	79,1	78,8	5650,6	2,03	0,01277	180	0,32
УТ-400-200б	ВД-003553	обратный	1000	25	16,6	16,7	3201,2	1,15	0,0041	180	-0,1
ВД-003553	ВД-003554	подающий	700	8	78,8	77,3	5650,6	4,11	0,19174	180	1,53
ВД-003553	ВД-003554	обратный	700	8	16,7	17,1	3201,2	2,33	0,06154	180	-0,49
ВД-003554	УТ-400-200	подающий	1000	5	77,3	76,9	5650,6	2,03	0,06384	180	0,32
ВД-003554	УТ-400-200	обратный	1000	5	17,1	17,3	3201,2	1,15	0,0205	180	-0,1
УТ-400-200	УТ-400-200а	подающий	1000	10	76,9	76,6	5650,6	2,03	0,03488	180	0,35
УТ-400-200	УТ-400-200а	обратный	1000	10	17,3	17,4	3201,2	1,15	0,01119	180	-0,11
УТ-400-200а	УТ-400-УЗЕЛ "Б"	подающий	1000	100	76,6	74,5	5650,6	2,03	0,02063	180	2,06
УТ-400-200а	УТ-400-УЗЕЛ "Б"	обратный	1000	100	17,4	18	3201,2	1,15	0,00662	180	-0,66
УТ-400-УЗЕЛ "Б"	УТ-400-201	подающий	1000	280	74,5	71,3	3201,2	1,15	0,00439	180	1,23
УТ-400-УЗЕЛ "Б"	УТ-400-201	обратный	1000	280	18	17,3	3201,2	1,15	0,00439	180	-1,23
УТ-400-201	ТК-400-202	подающий	700	25	71,3	69	3201,2	2,34	0,05329	182	1,33
УТ-400-201	ТК-400-202	обратный	700	25	17,3	17,6	3201,2	2,34	0,05329	182	-1,33
ТК-400-202	ТК-400-202а	подающий	700	26	69	70	3161,9	2,31	0,03845	183	1
ТК-400-202	ТК-400-202а	обратный	700	26	17,6	20,6	3161,9	2,31	0,03845	183	-1
ТК-400-202а	ПЕР-000673	подающий	700	3	70	69,7	3151,1	2,33	0,1022	181	0,31
ТК-400-202а	ПЕР-000673	обратный	700	3	20,6	20,9	3151,1	2,33	0,10217	181	-0,31
ПЕР-000673	ТК-400-203	подающий	800	116	69,7	69,7	3151,1	1,78	0,00806	181	0,93
ПЕР-000673	ТК-400-203	обратный	800	116	20,9	22,8	3151,1	1,78	0,00806	181	-0,93
ТК-400-203	ТК-400-203а	подающий	800	118	69,7	69,6	3068,7	1,74	0,00951	180	1,12
ТК-400-203	ТК-400-203а	обратный	800	118	22,8	25	3068,7	1,74	0,00951	180	-1,12
ТК-400-203а	ПЕР-001267	подающий	800	79	69,6	68,9	3068,7	1,74	0,00949	179	0,75

ОБОСНОВЫВАЮЩИЕ МАТЕРИАЛЫ К СХЕМЕ ТЕПЛОСНАБЖЕНИЯ ГОРОДА НИЖНЕГО НОВГОРОДА НА ПЕРИОД ДО 2030 ГОДА (АКТУАЛИЗАЦИЯ НА 2024 ГОД).

ГЛАВА 5. МАСТЕР-ПЛАН РАЗВИТИЯ СИСТЕМ ТЕПЛОСНАБЖЕНИЯ

Имя начального узла	Имя конечного узла	Тип участка	Диаметр (мм)	Длина (м)	Давление в начальном узле (м)	Давление в конечном узле (м)	Расход (м ³ /час)	Скорость (м/сек)	Удельные линейные потери	Геодезическая отметка узла (м)	Полная потеря напора (м)
ТК-400-203а	ПЕР-001267	обратный	800	79	25	25,7	3068,7	1,74	0,00949	179	-0,75
ПЕР-001267	ПЕР-001339	подающий	700	16	68,9	68,3	3068,7	2,27	0,03562	179	0,57
ПЕР-001267	ПЕР-001339	обратный	700	16	25,7	26,3	3068,7	2,27	0,03563	179	-0,57
ПЕР-001339	ПЕР-001338	подающий	800	140	68,3	71,1	3068,7	1,74	0,00817	179	1,14
ПЕР-001339	ПЕР-001338	обратный	800	140	26,3	31,4	3068,7	1,74	0,00817	179	-1,14
ПЕР-001338	ТК-400-204	подающий	700	13	71,1	70,7	3068,7	2,27	0,03132	175	0,41
ПЕР-001338	ТК-400-204	обратный	700	13	31,4	31,8	3068,7	2,27	0,03132	175	-0,41
ТК-400-204	ТК-400-205	подающий	700	35	70,7	69,7	3067,6	2,27	0,02979	175	1,04
ТК-400-204	ТК-400-205	обратный	700	35	31,8	32,9	3067,6	2,27	0,02979	175	-1,04
ТК-400-205	ПАВ-400-1	подающий	700	121	69,7	67,4	3067,6	2,27	0,02728	175	3,3
ТК-400-205	ПАВ-400-1	обратный	700	121	32,9	37,2	3067,6	2,27	0,02728	175	-3,3
ПАВ-400-1	И.П.-000499	подающий	700	37	67,4	66,3	3067,6	2,27	0,02862	174	1,06
ПАВ-400-1	И.П.-000499	обратный	700	37	37,2	38,2	3067,6	2,27	0,02862	174	-1,06
И.П.-000499	ТК-400-205а	подающий	700	23	66,3	66,8	3067,6	2,27	0,02274	174	0,52
И.П.-000499	ТК-400-205а	обратный	700	23	38,2	39,7	3067,6	2,27	0,02274	174	-0,52
ТК-400-205а	ТК-400-205б	подающий	700	93	66,8	62,9	3039	2,21	0,02085	173	1,94
ТК-400-205а	ТК-400-205б	обратный	700	93	39,7	39,7	3039	2,21	0,02085	173	-1,94
ТК-400-205б	ТК-400-206	подающий	700	33	62,9	62,1	3039	2,21	0,02239	175	0,74
ТК-400-205б	ТК-400-206	обратный	700	33	39,7	40,4	3039	2,21	0,02239	175	-0,74
ТК-400-206	И.П.-000367	подающий	700	17	62,1	61,5	2624,3	1,91	0,03443	175	0,59
ТК-400-206	И.П.-000367	обратный	700	17	40,4	41	2624,3	1,91	0,03443	175	-0,59
И.П.-000367	И.П.-000524	подающий	700	88	61,5	61,6	2624,3	1,91	0,0111	175	0,98
И.П.-000367	И.П.-000524	обратный	700	88	41	43	2624,3	1,91	0,0111	175	-0,98
И.П.-000524	ТК-400-207	подающий	700	8	61,6	61,3	2624,3	1,94	0,03032	174	0,24
И.П.-000524	ТК-400-207	обратный	700	8	43	43,3	2624,3	1,94	0,03286	174	-0,26
ТК-400-207	ПЕР-001031	подающий	700	100	61,3	60,8	2624,3	1,91	0,01515	174	1,52
ТК-400-207	ПЕР-001031	обратный	700	100	43,3	45,8	2624,3	1,91	0,01515	174	-1,52
ПЕР-001031	ТК-400-208	подающий	800	37	60,8	61,5	2624,3	1,46	0,00931	173	0,34
ПЕР-001031	ТК-400-208	обратный	800	37	45,8	47,1	2624,3	1,46	0,00931	173	-0,34
ТК-400-208	ТК-400-209	подающий	800	196	61,5	63,7	2617,7	1,48	0,00893	172	1,75
ТК-400-208	ТК-400-209	обратный	800	196	47,1	52,9	2617,7	1,48	0,00893	172	-1,75
ТК-400-209	ТК-400-210	подающий	800	209	63,7	65,6	2479	1,38	0,01029	168	2,15
ТК-400-209	ТК-400-210	обратный	800	209	52,9	59	2479	1,38	0,01029	168	-2,15
ТК-400-210	ТК-400-211	подающий	700	74	65,6	67,9	2435,1	1,77	0,00881	164	0,65
ТК-400-210	ТК-400-211	обратный	700	74	59	62,7	2435,1	1,77	0,00881	164	-0,65
ТК-400-211	ТК-400-212	подающий	700	67	67,9	67,3	2416,8	1,76	0,00959	161	0,64
ТК-400-211	ТК-400-212	обратный	700	67	62,7	63,3	2416,8	1,76	0,00959	161	-0,64
ТК-400-212	ТК-400-213	подающий	700	94	67,3	67,2	2416,8	1,74	0,01119	161	1,05
ТК-400-212	ТК-400-213	обратный	700	94	63,3	65,4	2416,8	1,74	0,01118	161	-1,05
ТК-400-213	ТК-400-214	подающий	800	38	67,2	67,9	2416	1,35	0,00768	160	0,29
ТК-400-213	ТК-400-214	обратный	800	38	65,4	66,6	2416	1,35	0,00768	160	-0,29
ТК-400-214	ТК-400-215	подающий	800	36	67,9	68,5	2410,5	1,34	0,0113	159	0,41
ТК-400-214	ТК-400-215	обратный	800	36	66,6	68,1	2410,5	1,34	0,0113	159	-0,41

ОБСНОВЫВАЮЩИЕ МАТЕРИАЛЫ К СХЕМЕ ТЕПЛОСНАБЖЕНИЯ ГОРОДА НИЖНЕГО НОВГОРОДА НА ПЕРИОД ДО 2030 ГОДА (АКТУАЛИЗАЦИЯ НА 2024 ГОД).

ГЛАВА 5. МАСТЕР-ПЛАН РАЗВИТИЯ СИСТЕМ ТЕПЛОСНАБЖЕНИЯ

Имя начального узла	Имя конечного узла	Тип участка	Диаметр (мм)	Длина (м)	Давление в начальном узле (м)	Давление в конечном узле (м)	Расход (м3/час)	Скорость (м/сек)	Удельные линейные потери	Геодезическая отметка узла (м)	Полная потеря напора (м)
ТК-400-215	ТК-400-216	подающий	700	26	68,5	69,4	2410,5	1,78	0,00551	158	0,14
ТК-400-215	ТК-400-216	обратный	700	26	68,1	69,2	2410,5	1,78	0,00551	158	-0,14
ТК-400-216	ШО-000637	подающий	700	137	69,4	71,4	2410,5	1,73	0,01427	157	1,96
ТК-400-216	ШО-000637	обратный	700	137	69,2	75,2	2410,5	1,73	0,01427	157	-1,96
ШО-000637	ПАВ-400-9	подающий	700	56	71,4	73,7	2410,5	1,74	0,03099	153	1,74
ШО-000637	ПАВ-400-9	обратный	700	56	75,2	80,9	2410,5	1,74	0,03099	153	-1,74
ПАВ-400-9	НПС 2	подающий	700	3	73,7	73,3	2410,5	1,75	0,1162	149	0,35
ПАВ-400-9	НПС 2	обратный	700	3	80,9	81,2	2410,5	1,75	0,1162	149	-0,35
НПС 2	ПАВ-400-9	подающий	700	5	72,8	72,4	2302,1	1,68	0,0636	149	0,32
НПС 2	ПАВ-400-9	обратный	700	5	25	25,3	2302,1	1,68	0,0636	149	-0,32
ПАВ-400-9	ШО-001308	подающий	500	65	72,4	70,9	1309,5	1,79	0,02308	149	1,5
ПАВ-400-9	ШО-001308	обратный	500	65	25,3	26,8	1309,2	1,79	0,02307	149	-1,5
ШО-001308	ТК-400-501	подающий	700	31	70,9	69,8	1309,5	0,97	0,00578	149	0,18
ШО-001308	ТК-400-501	обратный	700	31	26,8	26	1309,2	0,97	0,00577	149	-0,18
ТК-400-501	И.П.-000526	подающий	500	102	69,8	219,4	660,3	0,93	0,00338	150	0,34
ТК-400-501	И.П.-000526	обратный	500	102	26	176,3	660,3	0,93	0,00338	150	-0,34
И.П.-000526	ТК-400-502	подающий	500	20	219,4	69,3	660,3	0,93	0,00588	0	0,12
И.П.-000526	ТК-400-502	обратный	500	20	176,3	26,5	660,3	0,93	0,00588	0	-0,12
ТК-400-502	ТК-400-503	подающий	500	32	69,3	68	660,3	0,9	0,00908	150	0,29
ТК-400-502	ТК-400-503	обратный	500	32	26,5	25,7	660,3	0,9	0,00908	150	-0,29
ТК-400-503	ТК-400-504	подающий	500	103	68	66,4	660,3	0,9	0,0059	151	0,61
ТК-400-503	ТК-400-504	обратный	500	103	25,7	25,4	660,3	0,9	0,0059	151	-0,61
ТК-400-504	ТК-400-505	подающий	500	30	66,4	65,3	456	0,62	0,00325	152	0,1
ТК-400-504	ТК-400-505	обратный	500	30	25,4	24,5	456	0,62	0,00324	152	-0,1
ТК-400-505	ОТВ-000354	подающий	500	127	65,3	63	456	0,62	0,00223	153	0,28
ТК-400-505	ОТВ-000354	обратный	500	127	24,5	22,7	456	0,62	0,00223	153	-0,28
ОТВ-000354	ПЕР-000944	подающий	500	10	63	63	269,1	0,37	0,00247	155	0,02
ОТВ-000354	ПЕР-000944	обратный	500	10	22,7	22,8	269,1	0,37	0,00248	155	-0,02
ПЕР-000944	ТК-400-506а	подающий	400	105	63	60,7	269,1	0,58	0,00249	155	0,26
ПЕР-000944	ТК-400-506а	обратный	400	105	22,8	21	269,1	0,58	0,00249	155	-0,26
ТК-400-506а	ТК-400-507	подающий	400	83	60,7	58,5	269,1	0,58	0,00274	157	0,23
ТК-400-506а	ТК-400-507	обратный	400	83	21	19,2	269,1	0,58	0,00274	157	-0,23
ТК-400-507	ТК-400-507а	подающий	400	104	58,5	55,3	229,4	0,49	0,00181	159	0,19
ТК-400-507	ТК-400-507а	обратный	400	104	19,2	16,4	229,4	0,49	0,00181	159	-0,19
ТК-400-507а	ТК-400-508	подающий	400	28	55,3	55,3	229,4	0,49	0,00241	162	0,07
ТК-400-507а	ТК-400-508	обратный	400	28	16,4	16,5	229,4	0,49	0,00241	162	-0,07
ТК-400-508	ТК-400-509	подающий	400	27	55,3	54,2	229,4	0,49	0,00201	162	0,05
ТК-400-508	ТК-400-509	обратный	400	27	16,5	15,6	229,4	0,49	0,00201	162	-0,05
ТК-400-509	ТК-400-510	подающий	400	113	54,2	52	229,4	0,49	0,00144	163	0,16
ТК-400-509	ТК-400-510	обратный	400	113	15,6	13,7	229,4	0,49	0,00144	163	-0,16
ТК-400-510	И.П.-000444	подающий	300	30	52	52	135,2	0,51	0,00196	165	0,06
ТК-400-510	И.П.-000444	обратный	300	30	13,7	13,8	135,2	0,51	0,00196	165	-0,06
И.П.-000444	ТК-400-510а	подающий	300	59	52	51,8	135,2	0,51	0,00258	165	0,15

ОБОСНОВЫВАЮЩИЕ МАТЕРИАЛЫ К СХЕМЕ ТЕПЛОСНАБЖЕНИЯ ГОРОДА НИЖНЕГО НОВГОРОДА НА ПЕРИОД ДО 2030 ГОДА (АКТУАЛИЗАЦИЯ НА 2024 ГОД).
ГЛАВА 5. МАСТЕР-ПЛАН РАЗВИТИЯ СИСТЕМ ТЕПЛОСНАБЖЕНИЯ

Имя начального узла	Имя конечного узла	Тип участка	Диаметр (мм)	Длина (м)	Давление в начальном узле (м)	Давление в конечном узле (м)	Расход (м3/час)	Скорость (м/сек)	Удельные линейные потери	Геодезическая отметка узла (м)	Полная потеря напора (м)
И.П.-000444	ТК-400-510а	обратный	300	59	13,8	13,9	135,2	0,51	0,00258	165	-0,15
ТК-400-510а	ТК-400-511	подающий	300	87	51,8	52,6	130	0,49	0,0024	165	0,21
ТК-400-510а	ТК-400-511	обратный	300	87	13,9	15,1	130	0,49	0,0024	165	-0,21
ТК-400-511	ВД-012117	подающий	200	25	52,6	52,6	11,3	0,09	0,00024	164	0,01
ТК-400-511	ВД-012117	обратный	200	25	15,1	15,1	11,3	0,09	0,00024	164	-0,01
ВД-012117	ОТВ-001282	подающий	200	32	52,6	52,6	11,3	0,09	0,00026	164	0,01
ВД-012117	ОТВ-001282	обратный	200	32	15,1	15,2	11,3	0,09	0,00026	164	-0,01
ОТВ-001282	ВД-012118	подающий	100	6	52,6	52,6	5,2	0,19	0,00315	164	0,02
ОТВ-001282	ВД-012118	обратный	100	6	15,2	15,2	5,2	0,19	0,00315	164	-0,02
ВД-012118	ВД-012119	подающий	100	37	52,6	54,5	5,2	0,19	0,00238	164	0,09
ВД-012118	ВД-012119	обратный	100	37	15,2	17,3	5,2	0,19	0,00238	164	-0,09
ВД-012119	ПТ-М.Покр,7 прист.	подающий	100	2	54,5	54,5	5,2	0,19	0,01385	162	0,03
ВД-012119	ПТ-М.Покр,7 прист.	обратный	100	2	17,3	17,3	5,2	0,19	0,0138	162	-0,03

3.3. Моделирование гидравлических режимов работы при аварийных режимах работы системы теплоснабжения, связанных с прекращением подачи тепловой энергии

Моделирование гидравлических режимов работы при аварийных режимах работы систем теплоснабжения, связанных с прекращением подачи тепловой энергии от источников комбинированной выработки не проводилось так как зоны действия данных источников не пересекаются и не имеют технологических связей. Строительство данных технологических связей (перемычек) не представляет возможным по техническим причинам: большая удаленность источников друг от друга, наличие транспортных (дороги, путепроводы, железная дорога) и водных преград.

Для аварийного режима связанного с прекращением подачи тепловой энергии от источников теплоснабжения в условиях распределенной генерации г. Нижний Новгород были рассчитаны графики остывания зданий в аварийной ситуации при средней температуре наружного воздуха за ОЗП (минус 3,6 град. С) и расчетной температуре наружного воздуха (минус 27 град. С). Указанные зависимости построены для случая полного прекращения циркуляции теплоносителя в здании и при остаточной циркуляции теплоносителя (под остаточной циркуляцией теплоносителя подразумевается циркуляция теплоносителя в магистральных и квартальных тепловых сетях при развитии аварии на источнике теплоснабжения за счет работы насосных станций и насосных групп на тепловых пунктах при полном прекращении подачи тепла от источника теплоснабжения, в данном случае учитывается теплоаккумулирующая способность сетевой воды).



Рисунок 3.13 – График остывания зданий в аварийной ситуации на источнике теплоснабжения при средней температуре наружного воздуха за ОЗП



Рисунок 3.14 – График остывания зданий в аварийной ситуации на источнике теплоснабжения при расчетной температуре наружного воздуха

Расчеты показывают, что в случае аварии на источнике теплоснабжения:

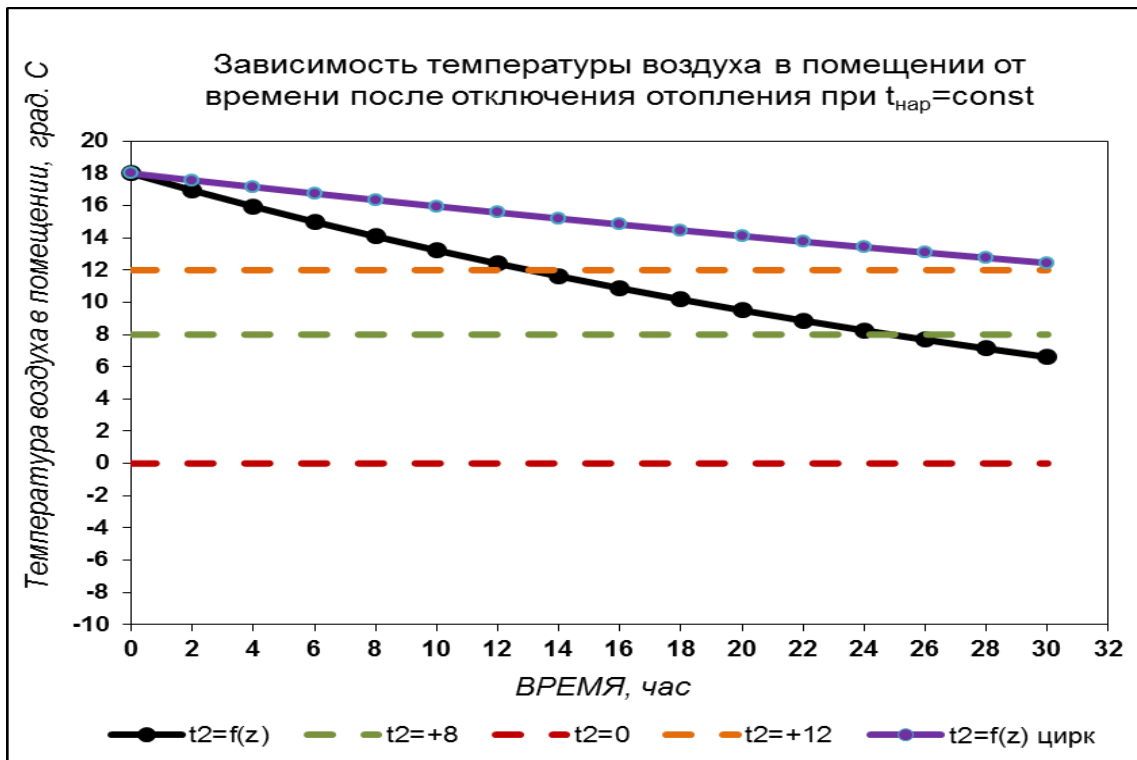
- при средней температуре наружного воздуха за ОЗП при наличии

остаточной циркуляции, температура воздуха внутри помещения 12 град. С будет достигнута через 32,8 часа, критическая температура 8 град. С (при которой считается, что в подвальных помещениях здания может установиться температура воздуха минус 1-2 град. С) будет достигнута через 62,7 часа;

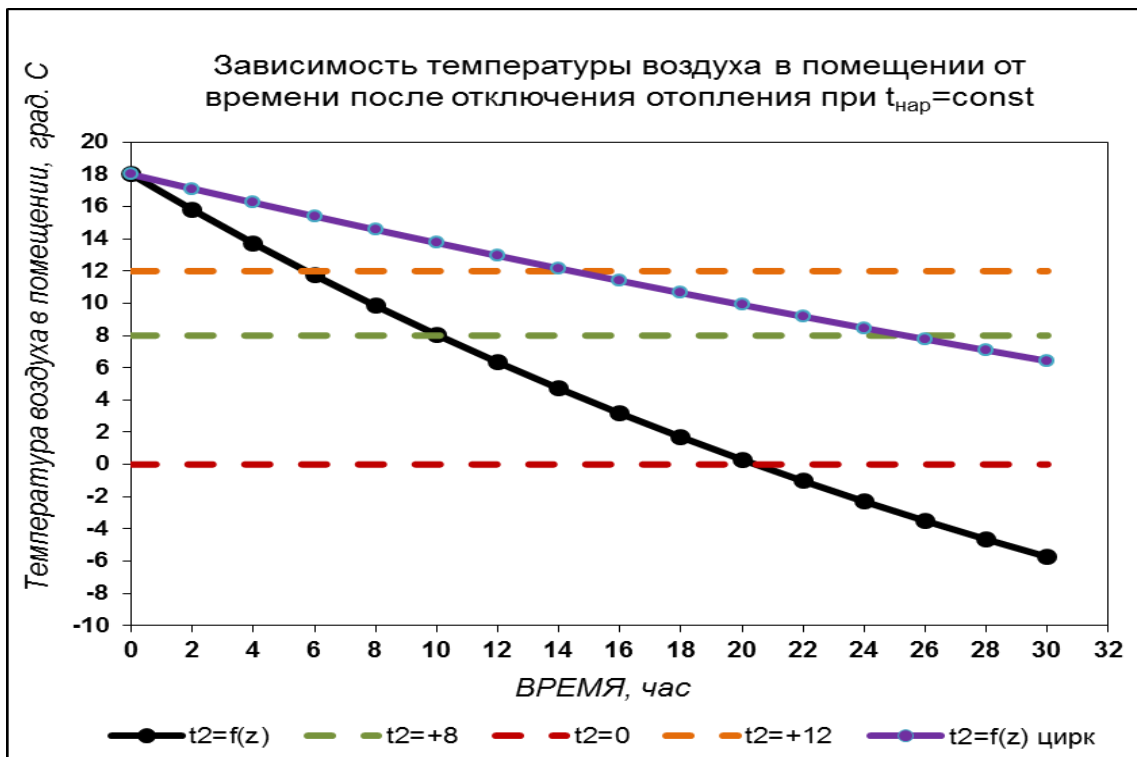
- при расчетной температуре наружного воздуха при наличии остаточной циркуляции температура воздуха внутри помещения 12 град. С будет достигнута через 14,4 часа, критическая температура 8 град. С (при которой считается, что в подвальных помещениях здания может установиться температура воздуха минус 1-2 град. С) будет достигнута через 25,3 часа;

Указанные выше значения фактически лимитируют время восстановления источника теплоснабжения после возникновения аварии. Как видно из графиков одним из ключевых факторов является наличие остаточной циркуляции при аварии на источнике теплоснабжения. Для ТЭЦ наличие остаточной циркуляции должно быть обеспечено за счет наличия дизель-генераторов для электроснабжения сетевых насосов, для котельных наличием резервных электрических вводов (что предусмотрено действующими правилами эксплуатации).

Также следует отметить, что наступление такого события как авария на источнике теплоснабжения (с полным прекращением теплоснабжения от источника) при расчетной температуре наружного воздуха оценивается (экспертная оценка) как 10^{-4} , так как наступление самого события «наиболее холодная пятидневка с обеспеченностью 0,92» (а именно ей соответствует расчетная температура наружного воздуха для проектирования систем отопления) нормативно предполагается 1 раз в 12 лет, однако фактически за последние 20 лет событие «наиболее холодная пятидневка с обеспеченностью 0,92 и средней температурой наружного воздуха минус 27 град С» не наблюдалось.